

## CAPÍTULO 2

### RECONOCIMIENTO REGIONAL DE EL PERÚ-WAKA´, 2007: INVESTIGANDO LOS PATRONES DE ASENTAMIENTO EN EL SECTOR SUR DEL PARQUE NACIONAL LAGUNA DEL TIGRE

*Damien B. Marken*

#### Introducción

Antes del 2006, el reconocimiento hecho por el Proyecto Arqueológico El Perú-Waka´, se enfocó inicialmente en el levantamiento topográfico tanto del área residencial como monumental del epicentro de esta entidad política, así como del sitio periférico de Chakah (Knight 2004; Tsesmeli 2004; Tsesmeli *et al.* 2005; Tsesmeli y Marken 2006). Durante la temporada de campo 2006, se cortó un trayecto de 0.5km, con el que se levantó el mapa parcial del norte de El Perú-Waka´, en un esfuerzo inicial por definir el límite norte de la ciudad (Marken 2007). Ese mismo año, el levantamiento del mapa del trayecto norte, facilitó un reconocimiento limitado del área norte del sitio.

Sobre la base de este reconocimiento inicial, el programa de reconocimiento 2007 expandió el área de investigación para poder incluir sitios periféricos y asentamientos al norte y sur del centro del sitio, así como el levantamiento topográfico del trayecto norte. Estas investigaciones son el primer paso para unir un grupo de datos arqueológicos regionales comprensivos de la parte sur del Parque Nacional Laguna del Tigre (PNLDT). Los estudios regionales son fundamentales

para la reconstrucción arqueológica de los procesos ecológicos, demográficos, sociales y políticos a largo plazo (ver Covey 2006; de Montmollin 1989; Laporte y Mejía 2005) y añaden datos fundamentales para incrementar el entendimiento de los antiguos mayas de El Perú-Waka´.

#### Metodología

La investigación regional del desarrollo del asentamiento y cambio en el PNLDT en 2007, se fundamenta en tres métodos de adquisición de datos: reconocimiento, levantamiento de mapas y excavaciones de sondeo. La combinación de estas tres herramientas se convierte en la columna de la documentación y el análisis de la distribución cronológica y espacial de los asentamientos de los antiguos maya a través del paisaje.

#### Reconocimiento y Localización

Tradicionalmente, los trayectos de reconocimiento han sido un método favorito de campo para la documentación y localización regional de asentamientos antiguos en las áreas boscosas de las Tierras Bajas Mayas (ej. Chase y Chase 1987; O'Mansky y Dunning 2004; Puleston 1983). Sin embargo, como

indica Juan Pedro Laporte y Héctor Mejía (2005; ver también Murtha 2002), los trayectos sólo proporcionan una muestra limitada de una región en particular, que potencialmente enmascaran patrones importantes de distribución a través del terreno; el reconocimiento con una cobertura total resulta el método óptimo para el entendimiento de sistemas de asentamiento regionales (ver Fish y Kowalewski 1990). Desafortunadamente, la dificultad del terreno y las limitaciones logísticas, hacen imprácticos los métodos de reconocimiento convencionales de cobertura total en el bosque tropical de la Laguna del Tigre. En lugar de eso, el equipo de reconocimiento tomó ventaja de caminos y brechas preexistentes, así como del conocimiento de los guardias de IDAEH apostados en el sitio (además del personal gubernamental y conservacionistas trabajando en el parque), para explorar nuevas áreas. Como los asentamientos en la Laguna del Tigre, generalmente coinciden con áreas de topografía elevada, estas áreas a menudo fueron el foco de reconocimiento. Una vez localizados, se tomaron coordenadas de GPS para registrar la ubicación de cada asentamiento (Tabla 1).

En 2007, se notó que, al parecer, las coordenadas de GPS tomadas en 2006 eran bastante imprecisas. Por ejemplo, las coordenadas de GPS de 2006 para LDT011 difieren de las coordenadas de 2007 al menos en 100m. La diferencia ayuda a explicar la dificultad al volver a localizar muchos asentamientos durante la temporada de campo 2007. Debido a la variabilidad al momento de

localizar los asentamientos ubicados en 2006, el sistema de nomenclatura utilizado en 2006, se continuó usando en 2007. Los números de asentamiento de 2006 no volvieron a ser asignados a asentamientos identificados en 2007.

## **Métodos de Levantamiento Topográfico**

Una vez se localizaba un asentamiento y se limpiaba parcialmente, se establecía un clavo a manera de banco de marca para ese asentamiento, usando una unidad de GPS Garmin *Etrex Vista Cx*. Las coordenadas se registraron usando el dato NAD27 Zona 15. Las coordenadas se registraban continuamente y se promediaban hasta que se consideraba que se tenía una posición lo suficientemente precisa. Una vez se establecía un banco de marca con una lectura de GPS satisfactoria, se colocaba un segundo clavo (vista atrás) directamente al norte, mediante una brújula Brunton ajustada hacia el norte verdadero. Estos dos clavos sirvieron como la línea base para hacer el levantamiento de cada asentamiento con una Estación Total Trimble 3300.

El equipo de levantamiento topográfico siguió con la misma metodología utilizada los años previos para registrar la forma de las estructuras y los detalles topográficos, así como para el proceso de datos y su manejo (Tsesmeli 2004; Tsesmeli *et al.* 2005). Las coordenadas arbitrarias fueron usadas durante el levantamiento inicial con la estación total. En seguida, todos los datos de la estación total

fueron trasladados a una computadora usando las coordenadas de GPS recolectadas (Tabla 1). A diferencia del levantamiento del mapa del trayecto norte y del centro de El Perú-*Waka'*, el levantamiento de los sitios periféricos se limitó a las áreas de los antiguos asentamientos.

### **Excavación de Pozos de Sondeo**

A diferencia de los reconocimientos regionales en varias partes del Nuevo Mundo (ej. Balkansky 1999; Blanton 1978; Covey 2006; Parsons 1971; Sanders *et al.* 1979; Schreiber 1999), los reconocimientos en el bosque tropical de las Tierras Bajas Mayas, no pueden confiarse de las recolecciones de superficie para datar asentamientos prehistóricos y las actividades locales. La combinación de vegetación, escombros, y la fuerte lluvia estacional, impiden, en buena forma, la visibilidad sobre la superficie del terreno. Los restos de las excavaciones intrusas son el medio más efectivo para fechar la secuencia de ocupación de los asentamientos rurales. Durante 2007, las investigaciones en el PNLDT incluyeron la realización de pozos de sondeo fuera de rasgos arquitectónicos, en conjunto con el levantamiento del mapa de los asentamientos para maximizar, de mejor forma, los recursos disponibles. Desafortunadamente, las excavaciones de sondeo fueron una suerte de operación de prueba y error. Aunque un excavador experimentado puede incrementar significativamente la posibilidad de identificar depósitos estratigráficos, se realizaron múltiples excavaciones de pozos de sondeo

para asegurar la obtención de una muestra de material más comprensible para cada asentamiento (Menéndez, en este volumen).

### **Resultados**

Durante la temporada de campo 2007, el reconocimiento se enfocó en documentar los patrones de asentamiento regionales en el sur del PNLDT, así como en el levantamiento del mapa del trayecto norte del centro de El Perú-*Waka'*. Además de los asentamientos a lo largo y/o adyacentes al trayecto norte, se registraron otros 30 asentamientos locales dentro de la región (Tabla 2). En total, se levantaron 188,613.95m<sup>2</sup> (18.86ha) en el mapa de 2007. Dentro de esta área total se registraron y levantaron en el mapa 226 estructuras (Tabla 3).

### **Asentamientos en el PNLDT**

En las presentes descripciones y análisis, los asentamientos se describen aproximadamente por la distancia entre los grupos de patio y las estructuras adyacentes. Las áreas de asentamientos continuos, así como patios situados en la misma área topográfica, se consideran como parte del mismo asentamiento. Por el contrario, las áreas de ocupación con distinta topografía se clasificaron por separado.

La discusión sobre forma, dimensiones y ubicación de las estructuras, los grupos a los que pertenecen, y las sugerencias acerca de su función, se relacionan sólo con observaciones

de montículos sin excavar, su topografía, y comparaciones con grupos excavados en otros sitios del área Maya. Todas las mediciones, por lo tanto, se refieren al estadio en ruinas de las estructuras como fueron levantadas en el mapa, y son aproximaciones que deben ser tratadas con precaución.

### **Periferia Norte de El Perú-Waka' (LDT001) (Fig. 1)**

El reconocimiento y el levantamiento del mapa al norte de El Perú-Waka' durante la temporada de campo, se enfocó principalmente en levantar el mapa del trayecto norte y en volver a localizar los asentamientos identificados en 2006 (Marken 2007). Aunque sólo los asentamientos LDT017 y LDT022 se pudieron volver a localizar en 2007, se identificaron y levantaron en el mapa tres nuevos, LDT028, LDT040, y LDT045. Es más, mientras se expandía el alcance del reconocimiento en el área, se identificaron dos grupos periféricos grandes, Grupos Chiac y K'anti, al oeste del trayecto norte. El área norte de El Perú-Waka', es un *bajo* grande con asentamientos confinados a las áreas elevadas.

### **Trayecto Norte de Levantamiento de Mapas (Fig. 2)**

Las brechas que conformaron el trayecto norte para el levantamiento median aproximadamente entre 450 x 85 m de largo y corrían aproximadamente a 10° NO. Dentro de las líneas de brecha, se levantaron en el mapa de 2007, 34,500m<sup>2</sup> (3.45ha). Sin embargo, las

líneas de brecha cruzaban grupos residenciales que se extendían tanto al este como al oeste. Estos grupos también fueron completamente levantados dentro del mapa. En total, se levantaron 72,200m<sup>2</sup> (7.22ha) en el mapa a lo largo del trayecto norte de reconocimiento, incluyendo el límite norte del epicentro de El Perú-Waka' (Grupo Encantado), así como cuatro grupos residenciales periféricos: Grupos Te', Maquin Chiac y Pop.

### **Grupo Encantado**

La mayor parte del Grupo Encantado fue levantado en el mapa durante la temporada de campo 2005. En 2007 se completaron los restantes 12,950m<sup>2</sup> (1.3ha) del asentamiento; las marcas de la orilla más al norte, donde el asentamiento se hace más denso, al norte de los límites de la Plaza 1 (ver Tsesmeli y Marken 2006). Dentro de esta sección del Grupo Encantado se encuentran varias estructuras grandes de mampostería, formando varios espacios de patio pequeños y bien concentrados. Aunque la escala y el arreglo de estos patios en general, es consistente con el asentamiento del resto del Grupo Encantado, pareciera que el promedio del tamaño de los patios se incrementa ligeramente según se alejan del epicentro. El tamaño de los patios en la parte sur del grupo está en un rango de 32 a 110m<sup>2</sup>, mientras que a lo largo del trayecto norte el rango está entre 84 y 150m<sup>2</sup>.

La sección del Grupo Encantado que se levantó en el mapa de 2007 está contenida dentro del bloque M10. Este bloque

comprende una extensión de la retícula de reconocimiento establecida en 2003 (Tsesmeli 2004), que se basa en el mapa original de Harvard levantado por Ian Graham. El asentamiento está confinado a una “península” de 150 x 60 m de terreno elevado; el cual desciende rápidamente hacia el norte, noreste y noroeste. Estas áreas están dominadas por el tipo de vegetación que normalmente se ve en los *bajos*. Aunque la “península” misma está relativamente nivelada; su topografía desciende gradualmente de sur a norte, y más rápidamente de este a oeste (ver discusión sobre el Grupo Encantado en Tsesmeli y Marken 2006). Como en el caso del resto del límite oeste del Grupo Encantado, el asentamiento a lo largo del declive en el límite oeste de la “península”, se caracteriza por construcciones de terrazas, algunas sosteniendo montículos bajos. Se registró un total de 22 estructuras adicionales en 2007, elevando el número total de estructuras a 62 dentro del Grupo Encantado. Estas 22 estructuras están arregladas en cuatro grupos de patio, así como en algunos grupos informales esparcidos, elevando el total de patios identificados dentro del Grupo Encantado a diez.

Durante el 2006, se excavaron cuatro pozos de sondeo de 1.5 x 1m en la parte norte del grupo, uno al norte de la Estructura M10-9 (ES-51A-73), un segundo dentro del patio EC-9, formado por las Estructuras M10-16, M10-17, y M10-18 (ES44A-65), y un último sobre el patio EC-10 (ES45A-66, que se extendió 0.5 m al este) (ver Ramírez y Marken 2007).

### Grupo Te' (Fig. 3)

Corriendo de este a oeste, 130 m al norte del Grupo Encantado, se encuentra una franja de 180 x 60 m de terreno elevado que contenía dos grupos de asentamientos: el Grupo Te' al oeste y el Grupo Maquin al este. El asentamiento dentro de estos grupos, sigue las márgenes de un *bajo* de norte a sur. A 690 m al norte de la Plaza 2 de El Perú-*Waka'*, el Grupo Te', consiste en diez estructuras organizadas como un grupo informal (Ashmore 1981: Fig. 3.3) con tres pequeños patios abiertos y algunas pocas estructuras adyacentes. Al oeste se encuentra un patio informal de 10 x 10 m (Patio TE-1), formado por las Estructuras L9-14, un montículo de 6 m de largo, 4 m de ancho y 0.15 m de alto que corre de este a oeste, y L19-15 un montículo de 8.5 m de largo, 4.5 m de ancho y 0.6 m de alto que corre de norte a sur. El patio informal está abierto hacia el norte y oeste. Hacia el este, el Patio TE-2 es el más grande del grupo. El Patio TE-2 mide 34 x 20 m y está formado por las Estructuras L9-16, al oeste de 10 m de largo, 5 m de ancho y 0.35 m de alto; M9-13 al norte, un montículo de 11 m de largo, 4 m de ancho y 0.25 m de alto, y M9-12, al este, un montículo de 14 m de largo, 9 m de ancho y 2 m de alto. La Estructura M9-12 presentaba tres trincheras de saqueo. El extremo sur del patio está demarcado por un declive en el terreno. La esquina noroeste del patio también está abierta y conecta con el Patio TE-3. El Patio TE-3 mide 20 x 13.5 m y está formado por las Estructuras M9-14 al este, compuesto por un montículo de 13 m de largo, 5 m de ancho y 0.3

m, de alto; L9-1 al norte, es un montículo de 8.5 m de largo, 5 m de ancho y 0.15 m de alto. El patio está abierto hacia el oeste. Al este de la Estructura M9-14 hay una depresión de 18 x 11 m. Rodeando la depresión, junto con las Estructuras M9-13 y M9-14, se encuentra la Estructura M9-11, un montículo de 14.5 m de largo, 8 m de ancho y 1.6 m de alto, que corre de norte a sur. La Estructura M9-10 es una estructura auxiliar de 10 m de largo, 4.5 m de ancho y 0.9 m de alto en el extremo sur de M9-11. Al este de la Estructura M9-12 está M9-9, un montículo de 9.5 m de largo, 4.5 m de ancho y 0.65 m de alto, que corre de norte a sur.

En 2006 se excavaron cuatro pozos de sondeo de 1.5 x 1 m en el Grupo Te', uno en ambos extremos de los márgenes norte y sur del *bajo* (ES37A-58 y ES49A-49, respectivamente), uno enfrente (oeste) de la Estructura M9-12 (ES30A-50), y uno enfrente de la Estructura L9-1 (ES31A-51) (ver Ramírez y Marken 2007).

### **Grupo Maquin (Fig. 3)**

A 50 m al este del Grupo Te' (685 m al norte de la Plaza 2 del Perú-*Waka'*), situado sobre la misma franja este-oeste en un terreno elevado, se encuentra el Grupo Maquin, un grupo residencial con ocho estructuras y dos patios. Localizado al centro del terreno más elevado de este grupo, el Patio MQ-1 mide 22 x 16 m y está formado por tres estructuras. El patio está abierto hacia el sur, demarcado por un descenso en la topografía. Al oeste, la Estructura M9-2, un montículo de 10.5 m de

largo, 5.5 m de ancho y 0.35 m de alto, situado en la orilla del declive del terreno; M9-3, un montículo de 14.5 m de largo, 7.5 m de ancho y 0.6 m de alto, sobre el límite norte del patio, y M9-4, sobre el lado este del patio, un montículo de 7.5 m de largo, 7.25 m de ancho y 0.4 m de alto. Al oeste del Patio MQ-1, aparecen otros dos montículos, las Estructuras M9-1, un montículo de 11.5 m de largo, 8.5 m de ancho y 1 m de alto, que corre de este a oeste, y M9-8, una terraza/montículo de 8 m de largo, 5.5 m de ancho y 1 m de alto que corre de noreste a sureste. Al sureste del Patio MQ-1, se encuentra el Patio MQ-2, un patio de 190 m<sup>2</sup> con tres estructuras. A diferencia de muchos de los patios de El Perú-*Waka'*, el Patio MQ-2 no es un patio rectangular, sino triangular. La Estructura M9-5, tiene 20 m de largo, 9 m de ancho, 2 m de alto y corre de norte a sur, mientras que M9-6, es una estructura auxiliar de 13 m de largo, 8 m de ancho y 0.65 m de alto, ambas, conformando los lados norte y oeste del patio, respectivamente. Una única trinchera de saqueo fue identificada en el lado oeste de M9-5. El lado sureste del patio está delimitado por la Estructura M9-7, un montículo de 14 m de largo, 5.5 m de ancho y 0.2 m de alto que corre de noreste a suroeste.

En el 2006, se excavaron tres pozos de sondeo de 1.5 x 1 m dentro del Grupo Maquin, uno al oeste de la Estructura M9-2 (ES35A-55), uno al este de M9-1 (ES35A-56), y uno dentro del Patio MQ-1 (ES36A-57) (ver Ramírez y Marken 2007).

## Grupo Chiac (Fig. 4a)

A 740 m al norte de la Plaza 2 de El Perú-*Waka'*, y 80 m al noroeste del Grupo Te', descansa el Grupo Chiac sobre una pequeña área elevada. El grupo consiste en 13 estructuras arregladas en dos grupos de patio. El patio este, Patio CH-1, mide 46 x 22 m y está conformado por seis estructuras. Sobre el lado este se encuentra L9-2, un montículo de 18 m de largo, 8.5 m de ancho y 1.3 m de alto que corre de norte a sur. La Estructura L9-3, un montículo de 15.5 m de largo, 10 m de ancho, y 2.3 m de alto, que corre de este a oeste, ocupa el lado sur del patio. Una sola trinchera de saqueo perfora el lado sur de la Estructura L9-3. El lado norte del patio está enmarcado por las Estructuras L9-5A, un edificio con forma de "T", de 20.5 m de largo, 7.5 m de ancho y 1.8 m de alto (con una extensión hacia el norte de 7 x 7 m), y L9-5B, una estructura auxiliar de 10.5 m de largo, 5.5 m de ancho y 1.3 m de alto. Ambas estructuras corren de este a oeste. El límite oeste del patio está formado por la Estructura L9-4, una estructura auxiliar de 11 m de largo, 6 m de ancho y 1 m de alto, que corre de norte a sur. Al norte de la Estructura L9-5A, sobre un área elevada, está la Estructura L9-6, un montículo de 8 x 7 m y 0.3 m de alto. A 25 m al oeste del Patio CH-1, está el Patio CH-2, que consiste en siete estructuras organizadas alrededor de un patio casi rectangular de 615 m<sup>2</sup>, que corre de este a oeste. El lado este del patio está formado por la Estructura L9-7, un montículo de 13.5 m de largo, 4 m de ancho y 0.75 m de alto. En la orilla del *bajo*, se localizan las Estructuras

L9-8, un montículo de 9.5 m de largo, 4.5 m de ancho y 0.3 m de alto, y L9-9, un montículo de 7 m de largo, 4 m de ancho y 0.15 m de alto, los cuales delimitan el límite sur del patio. La Estructura L9-10, es un montículo de 11.5 m de largo, 5 m de ancho y 0.5 m de alto, que corre de norte a sur, y demarca el lado oeste del patio. En la esquina noroeste del patio se encuentra la Estructura L9-11, un montículo de 8 m de largo, 5 m de ancho y 0.6 m de alto, que corre de este a oeste. Las Estructuras L9-12, un montículo de 13 m de largo, 8.5 m de ancho y 1.15 m de alto, y L9-13, otro montículo de 12.5 m de largo, 8.5 m de ancho y 0.9 m de alto, completan el lado norte del patio. Aun no se han realizado excavaciones dentro del Grupo Chiac.

## Grupo Pop (Fig. 4b)

El Grupo Pop es el grupo más al norte a lo largo del trayecto norte. Se localiza a 885 m al norte de la Plaza 2 del El Perú-*Waka'*, y consiste de un sólo patio con tres estructuras, con otras tres estructuras aisladas adicionales. El patio se sitúa sobre un área elevada que rodea rasgos topográficos que descienden hacia áreas de un *bajo*; el sector directamente al este mantuvo agua a través de buena parte de la temporada seca de 2007. El Patio PP-1 media 15 x 12 m (160 m<sup>2</sup>) y consistía en tres estructuras. Enmarcando el lado sur del patio se encuentra la Estructura L8-1, un montículo de 8 m de largo, 5 m de ancho y 1.2 m de alto. Al lado este del patio está L8-2, un montículo de 13 m de largo, 6 m de ancho y 1.25 m de alto. El lado norte del patio está formado por la

Estructura L8-3, un montículo de 10.5 m de largo, 6 m de ancho y 0.55 m de alto. El patio está abierto hacia el oeste. Directamente al suroeste del Patio PP-1 está la Estructura L8-4, una terraza/montículo construido en el terreno elevado del Patio PP-1. Al sur de la Estructura L8-4, está L9-17, un montículo de 12 m de largo, 6 m de ancho y 0.2 m de alto, que corre de este a oeste. A 50 m al sureste del Patio PP-1 está la Estructura M9-15, un edificio alargado de 28 m de largo, 10 m de ancho y 10 m de alto, que corre de este a oeste, con una especie de área de patio elevado hacia el sur.

En el 2006, se excavaron tres pozos de sondeo de 1.5 x 1 m en el Grupo Pop, uno en el Patio PP-1 (ES27A-47), uno entre las Estructuras L8-4 y L9-17 (ES33A-53), y uno al sur de la Estructura M9-15 (ES34A-54) (ver Ramírez y Marken 2007).

### **Grupo K'anti (Fig. 4c)**

Mientras se realizaba el reconocimiento al norte de El Perú-*Waka'* en 2007, el equipo de reconocimiento encontró varios grupos de asentamientos residenciales de elite, algunos con arquitectura monumental, los que se encontraban a 850 m al norte de la Plaza 2 y 220 m al oeste del trayecto norte. En total, El Grupo K'anti se compone de tres grupos de asentamientos y una estructura-templo aislada. La topografía es bastante variable en el Grupo K'anti; y cada asentamiento localizado ocupa distintas áreas de terreno elevado.

Ocho metros al oeste del Patio CH-2, se encuentra un grupo de asentamiento informal y pequeño con dos estructuras localizado arriba de un terreno ligeramente elevado dentro de un área de *bajo*. El grupo consiste en las Estructuras K9-7, un montículo de 4 m de largo, 3.4 m de ancho y 0.25 m de alto, que corre de norte a sur, y K9-8, un montículo de 11 m de largo, 4.4 m de ancho y 0.4 m de alto, que corre de norte a sur.

A 55 m al oeste de la Estructura K9-7, se encuentra K9-1, una estructura piramidal alta y aislada, situada en la cima de una plataforma artificial de 3 m de alto. En tres lados de la Estructura K9-1, se encuentra un área elevada que mide 475 m<sup>2</sup>. La Estructura K9-1 fue bastante dañada por tres grandes trincheras de saqueo.

A 60 m al norte de la Estructura K9-1, se encuentra un segundo grupo, el cual consiste en cinco estructuras arregladas alrededor de dos grupos de patio, sobre áreas elevadas separadas. El patio localizado al sur, KT-1, es un patio informal de 65 m<sup>2</sup> compuesto por tres estructuras. Alineadas de norte a sur, se encuentran las Estructuras K9-2, un montículo de 7 m de largo, 4 m de ancho y 0.35 m de alto, y K9-3, un montículo de 11 m de largo, 6.5 m de ancho y 0.55 m de alto. Sobre el borde noreste de esa área elevada está la Estructura K9-4, un montículo de 6 m de largo, 3.8 m de ancho y 0.18 m de alto, que corre de noroeste a sureste. A 30 m al noreste del Patio KT-1, está el Patio KT-2 en la cima de otra área elevada. Abierto hacia el sureste, El Patio KT-2 mide 75 m<sup>2</sup> y está formado por la Estructuras



K9-5, una estructura con forma de “C” de 11 x 7.5 x 5.5 x 5.5 x 11 x 19 x 15.75 m, y 1.4 m de alto, además K9-6, un montículo de 8 m de largo, 5.5 m de ancho y 0.65 m de alto, que corre de noreste a suroeste, el cual se encuentra al noreste de la Estructura K9-5.

El tercer grupo más grande y ubicado al norte del Grupo K’anti, se localiza 55 m al noreste del Patio KT-2 y se compone de nueve estructuras organizadas alrededor de tres patios adyacentes. Con 365 m<sup>2</sup>, el Patio KT-3 es el patio más grande del Grupo K’anti. La Estructura K8-1, es un montículo de 14 m de largo, 4.5 m de ancho y 0.5 m de alto, que forma el lado este del patio. Enmarcando el patio por su lado norte, se encuentran las Estructuras K8-2B, un montículo de 9.5 m de largo, 6.3 m de ancho y 1 m de alto, que corre de este a oeste; K8-2A, una estructura en forma de “L”, de 13 m de largo, 7.5 m de ancho y 2 m de alto, que corre de norte a sur, y K8-3, un montículo de 14.5 m de largo, 7.5 m de ancho y 2.2 m de alto que corre de este a oeste. La Estructura K8-4, es un montículo de 17 m de largo, 6 m de ancho y 1.1 m de alto, que corre de norte a sur y delimita el lado oeste del patio. La Estructura K8-4, es un montículo auxiliar de 17 m de alto, 6 m de ancho y 1.1 m de alto, que corre de norte a sur y delimita el lado oeste del patio. La Estructura K8-4 fue perturbada por una sola trinchera de saqueo. El patio es bastante abierto por su lado sur. El grupo de estructuras formadas por K8-2A, K8-2B, y K8-3, también demarcan el límite sur del Patio KT-5, un patio de 160 m<sup>2</sup>. El lado norte del Patio KT-5 está enmarcado por la Estructura K8-5, un montículo de 8.5 m de

largo, 3.5 m de ancho, y 0.5 m de alto, que corre de norte a sur. Al sur del Patio KT-3 está el Patio KT-4, un patio de 215 m<sup>2</sup>, formado por dos estructuras: las Estructuras K9-10, un montículo de 12 m de largo, 6 m de ancho, y 0.65 m de alto, que corre de norte a sur, sobre el lado oeste, y K9-11, un montículo de 10.5 m de largo, 6 m de ancho y 0.7 m de alto, que corre de norte a sur, sobre el lado este. Al sur de la Estructura K9-10, está K9-9, un montículo/terracea de 6 m de largo, 4 m de ancho y 0.53 m de alto, que corre de norte a sur. Hasta la fecha no se han realizado excavaciones en el Grupo K’anti.

### **LDT017 (Fig. 5a)**

LDT017 es un pequeño asentamiento 989 m al norte de la Plaza 2 de El Perú-*Waka’*, compuesto por tres estructuras que forman un sólo patio que mide, aproximadamente, 16 x 11 m. El patio está abierto hacia el este. Sobre el lado oeste del patio, está la Estructura LDT017-1, un montículo de 24 m de largo, 6.2 m de ancho y 2.5 m de alto, que corre casi de norte a sur. Localizado sobre el límite norte del patio se encuentra la Estructura LDT017-2, un montículo de 13 m de largo, 6 m de ancho y 1 m de alto, que limita con la esquina noreste de LDT017-1. La Estructura LDT017-3, es un montículo de 17 m de largo, 8.5 m de ancho y 1 m de alto, que forma el límite sur del patio.

En el 2007, se excavaron dos pozos de sondeo de 1.5 x 1 m, uno sobre el patio mismo (ES59A-97), y uno ubicado sobre el lado

exterior este del patio (ES59A-98) (Menéndez, en este volumen).

### **LDT022 (Fig. 5b)**

Registrado en 2006, LDT022 es un pequeño asentamiento localizado a 1.3 km al norte de la Plaza 2, compuesto por tres estructuras que forman un patio de aproximadamente 20 x 17 m. Como el asentamiento LDT017, el patio en LDT022 es abierto por su lado este, aunque el acceso hacia el Patio LDT022 es sustancialmente más abierto. Sobre el lado oeste del patio está la Estructura LDT022-1, un montículo de 10 m de largo, 5 m de ancho, y 0.4 m de alto, que corre casi de norte a sur. La Estructura LDT022-2 se localiza sobre el lado norte del patio y mide 12 m de largo, 7.5 m de ancho y 0.6 m de alto. Sobre el límite sur del patio, se encuentra la Estructura LDT022-3, un montículo de 7.6 m de largo, 4.4 m de ancho y 0.15 m de alto. No se realizaron excavaciones en LDT022 en 2007.

### **LDT028 (Fig. 5c)**

A 1.1 km al norte de la Plaza 2 de El Perú-*Waka'*, se encuentra LDT028, conformado por ocho estructuras en un arreglo informal de dos grupos pequeños y una estructura aislada. El primer grupo (norte) consiste de tres estructura que forman dos pequeños patios informales: las Estructuras LDT028-1, un montículo de 13.7 m de largo, 6.4 m de ancho y 0.5 m de alto; LDT028-2, un montículo de 12 m de largo, 8.5 m de ancho y 1.2 m de alto, y LDT028-3, un montículo de

8.75 m de largo, 6 m de ancho y 0.17 m de alto. El primer patio está formado por las Estructuras LDT028-2 y LDT028-3. El segundo está enmarcado por las Estructuras LDT028-1 al oeste y LDT028-2 al norte, y en los lados este y sur por un declive en la topografía. El segundo grupo (sur), consiste en cuatro estructuras que forman dos pequeños patios: las Estructuras LDT028-5, un montículo de 5 m de largo, 3 m de ancho y 0.35 m de alto; LDT028-6, un montículo de 6.5 m de alto, 4 m de ancho y 0.17 m de alto; LDT028-7, un montículo de 10.2 m de largo, 4.5 m de ancho y 0.35 m de alto, y LDT028-8, un montículo de 15 m de largo, 7 m de ancho y 1.6 m de alto. El primer patio está delimitado por las Estructuras LDT028-5 hacia el norte, LDT028-6 al sur, y LDT028-8 al oeste. El segundo está formado por las Estructuras LDT028-6 por el norte y LDT028-7 al oeste. La topografía en el sur y este de ese segundo patio, desciende hacia un área de *bajo*. Al este del grupo de estructuras al sur, se encuentra LDT028-4, un montículo aislado de 7 m de largo, 4 m de ancho y 0.4 m de alto, el cual corre aproximadamente de norte a sur. Al sur de la Estructura LDT028-4, está expuesta la roca madre.

En el 2007, se excavaron seis pozos de sondeo de 1.5 x 1 m, uno cerca de la esquina noroeste de la Estructura LDT028-2 (ES58A-91), otro en el patio sur del grupo norte (ES58A-92), otro al este de la Estructura LDT028-4 (ES58B-93), otro más en el patio norte del grupo sur (ES58C-94), y dos en el oeste, afuera del asentamiento (ES58C-95 y ES58D-96) (Menéndez, en este volumen).

## LDT040 (Fig. 5d)

LDT040 es un pequeño asentamiento, aproximadamente a 1.1 km al norte de la Plaza 2 de El Perú-*Waka'*, compuesto por dos montículos bajos. LDT040, se localiza en un área elevada y nivelada al sur de un *bajo* grande. Las dos estructuras forman los límites norte y oeste de un pequeño patio de 12 x 12 m, abierto hacia el sur y al este. La estructura al este, LDT040-1, es un montículo de 13.5 m de largo, 7 m de ancho y 0.8 m de alto. La estructura al norte, LDT040-2, es un montículo de 11 m de largo, 7 m de ancho y 0.3 m de alto. No se realizaron excavaciones en LDT040 en la temporada 2007.

## LDT045

LDT045 es un montículo aislado localizado a 1 km al norte del Grupo K'anti. El edificio LDT045-1 es un montículo de 8.75 m de largo, 4.8 m de ancho, y 0.25 m de alto, orientado de este a oeste. En el 2007, no se realizaron excavaciones en LDT045.

## Sector Noreste (Fig. 1)

En la temporada 2007, se identificaron, registraron y levantaron en el mapa, cinco asentamientos al noreste de El Perú-*Waka'*: LDT004, LDT027, LDT029, LDT030, y LDT031. De estos asentamientos, LDT027 es el más grande en términos de número de estructuras (11), grupos de patio (2), y áreas levantadas en el mapa (11,527.59 m<sup>2</sup>; 1.15 ha). Cada asentamiento está ubicado en pequeñas áreas

elevadas rodeadas por vegetación típica de los *bajos*.

## LDT004 (Fig.6a)

Identificado inicialmente en 2004, y registrado en 2006, el asentamiento LDT004 se localiza 2.2 km al noreste de la Plaza 2 de El Perú-*Waka'*. Dentro de las 0.56 ha (5,600.53 m<sup>2</sup>) levantados en el mapa de 2007, el asentamiento consiste de un patio de 23 x 15 m con tres estructuras y dos montículos separados y aislados. La estructura principal en el patio LDT004 se localiza en la parte sur de un área elevada y nivelada rodeada por *bajos*. Demarcando el lado norte del patio está la Estructura LDT004-1, una estructura piramidal de 3.7 m de alto, que mide 14 x 12 m. Dos trincheras de saqueo destruyeron parcialmente el lado norte de la Estructura LDT004-2, un montículo de 7.5 m de largo, 3.6 m de ancho y 0.85 m de alto. El límite sur del patio está formado por la Estructura LDT004-3, un montículo de 10 m de largo, 5.5 m de ancho y 1.5 m de alto. Dos trincheras de saqueo fueron identificadas en el lado sur de la Estructura LDT004-3. El escombros de estas trincheras de saqueo consiste, principalmente, de piedras bien cortadas y lajas, lo que sugiere que los habitantes de LDT004 tenían un estatus de elite (Haviland y Moholy-Nagy 1992; Tourtellot 1993). A 65 m al sureste de la Estructura LDT004-3 se encuentra la Estructura LDT004-4, una estructura aislada que mide 10 m de largo, 6.2 m de ancho y 0.8 m de alto. A 10 m al sur de la Estructura LDT004-4 se encuentra una serie de construcciones

identificadas y conformadas por líneas de piedras, las cuales podrían ser los restos de pequeñas terrazas en la orilla de un área de *bajo*. A 85 m al este de la Estructura LDT004-2, se encuentra la Estructura LDT004-5, una estructura alargada y aislada de 16.5 m de largo, 6.5 m de ancho y 1 m de alto.

En 2007 se excavaron seis pozos de sondeo de 1.5 x 1 m, uno en el área nivelada al norte de la Estructura LDT004-1 (ES55A-79), dos dentro del patio (ES55A-80 y ES55A-81), uno cerca de la Estructura LDT004-4 (ES55B-82), uno fuera del asentamiento, aproximadamente 30 m al este del área nivelada (ES55C-83), y uno cerca de la Estructura LDT004-5 (ES55D-84) (Menéndez, en este volumen).

### **LDT027 (Fig. 6b)**

El asentamiento LDT027 se localiza sobre un área elevada a 2.1 km al noreste de El Perú-*Waka'*, y 240 m al sur de LDT004. En LDT027, las estructuras están dispuestas en dos grupos topográficamente distintos, a una distancia aproximada de 42 m uno del otro. El grupo norte consiste en siete estructuras, cuatro de las cuales (Estructuras LDT027-1, LDT027-2, LDT027-4 y LDT027-6) forman un patio interior de 21 x 14 m. Las otras tres estructuras, LDT027-3, un montículo de 8 m de largo, 4 m de ancho y 0.1 m de alto; LDT027-5, un montículo de 8.8 m de largo, 6 m de ancho, y 0.6 m de alto, y LDT027-7, un montículo de 8 m de largo, 5 m de ancho y 0.5 m de alto, corren de norte a sur a lo largo de la orilla de

un declive topográfico pronunciado. La Estructura LDT027-1, es un edificio de 12 m de alto, 5 m de ancho y 0.5 m de alto, ubicado en el lado oeste del patio del grupo norte. Sobre la orilla norte, se encuentra LDT027-2m un montículo de 14 m de largo, 7 m de ancho y 0.75 m de alto. El lado este del patio está delimitado por la Estructura LDT027-4, un montículo de 9.8 m de largo, 6 m de ancho y 1.2 m de alto, y el lado sur, por LDT027-6, una estructura alargada de 22 m de largo, 7.5 m de ancho y 0.5 m de alto.

El grupo sur consiste en cuatro estructuras arregladas en los lados este y oeste de un patio que corre de norte a sur. La mitad norte del patio se eleva 1m por encima de la mitad sur. La parte elevada del patio sur está enmarcada por las Estructuras LDT027-8, un montículo de 6.8 m de largo, 3.7 m de ancho, y 0.25 m de alto, y LDT027-9, un montículo de 7 m de largo, 5 m de ancho y 0.3 m de alto, sobre el este y oeste, respectivamente. La mitad sur del patio está demarcada sobre el oeste por las Estructuras LDT027-10, un montículo de 8 m de largo, 4 m de ancho con 0.3 m de alto, y al sur, por la Estructura LDT027-11, un montículo de 6 m de largo, 3 m de ancho y 0.25 m de alto.

En el 2007 se excavaron cinco pozos de sondeo de 1.5 x 1 m, uno en el patio norte (ES56A-85, el cual se extendió 1 x 1 m al oeste), uno entre las Estructuras LDT027-4 y LDT027-6 (ES56B-86), uno al suroeste de la Estructura LDT027-7 (ES56C-87), y dos en el patio sur (ES56D-88, el cual se extendió 1.5 m hacia el sur, y ES56D-89) (Menéndez, en este volumen).

### **LDT029 (Fig. 6b)**

LDT029 es un patio situado en la cima de una pequeña elevación, 300 m al oeste de LDT027, 1.9 km al noreste de la Plaza 2 de El Perú-*Waka'*. Compuesto por cuatro estructuras, el Patio LDT029, mide aproximadamente 12 x 10 m. Al norte está la Estructura LDT029-1, un montículo de 7.5 m de largo, 4 m de ancho, y 0.6 m de alto; al este se encuentra la Estructura LDT029-2, un montículo de 7 m de largo, 4.5 m de ancho, y 0.5 m de alto; al sur, la Estructura LDT029-3, con 6.5 m de largo, 3.5 m de ancho y 0.4 m de alto; y al oeste, la Estructura LDT029-4, con 8.1 m de largo, 4 m de ancho y 0.4 m de alto.

En 2007, sólo se excavó un pozo de sondeo de 1.5 x 1 m dentro del patio (ES57A-90), sin embargo, este se extendió 1 m hacia el norte y al este (Menéndez, en este volumen).

### **LDT030 (Fig. 6b)**

A 130 m al sur de LDT029, se encuentra LDT030. Ubicado sobre un elevación nivelada, el asentamiento LDT030 consiste en dos pequeños montículos: LDT030-1, un montículo de 8.5 m de largo, 4 m de ancho y 0.35 m de alto, que corre de norte a sur, y LDT030-2, un montículo de 3.5 m de largo, 2.5 m de ancho y 0.1 m de alto, que corre de este a oeste. En 2007 no se realizaron excavaciones en el grupo.

### **LDT031 (Fig. 6b)**

El asentamiento LDT031 se localiza en la cima de un área elevada y nivelada, 90 m al suroeste de LDT030. LDT031, se compone de cuatro estructuras, tres de las cuales están arregladas alrededor de un patio con forma de "C" (abierto hacia el oeste). La Estructura LDT031-2, un montículo de 6.5 m de largo, 4 m de ancho y 0.25 m de alto, forma el lado norte del patio. La Estructura LDT031-3 (7 m de largo, 4 m de ancho y 0.45 m de alto), forma el lado este, y LDT031-4 (6.5 m de largo, 3.5 m de ancho y 0.6 m de alto) forma el lado sur. Al oeste del patio y alineado con LDT031-2, pero asentado ligeramente al norte, está la Estructura LDT031-1, un montículo de 5.5 m de largo, 3.5 m de ancho y 0.3 m de alto. No se realizaron excavaciones en LDT031 en 2007.

### **Sector Noroeste (Fig. 1)**

El reconocimiento hacia el noroeste de El Perú-*Waka'*, inicialmente siguió el camino preexistente hacia El Bural. En 2007, se registraron once estructuras, de los cuales LDT011 es el más grande y del que se levantó un mapa completo. Como en buena parte de la región, el asentamiento generalmente sigue los terrenos elevados. De estos asentamientos, LDT011 y LDT012, se identificaron originalmente en 2006. Muchos de los otros asentamientos identificados en 2006 a lo largo del camino hacia El Bural (tal como LDT005-009) fueron fácilmente localizados de nuevo, pero se considero que más bien formaban parte del sector noroeste del epicentro de El

Perú-*Waka'*. Ya que la temporada de campo se enfocó en documentar el asentamiento próximo a El Perú, no se realizó levantamiento alguno en esos asentamientos locales.

### **LDT011 (Fig. 7)**

Localizado a 1.3 km al noroeste de El Perú-*Waka'*, el asentamiento LDT011 se ubica en la cima de una loma angosta de 275 m de largo, que corre de noroeste a sureste, rodeado por un terreno de *bajo*. Consistente en 18 estructuras, LDT011, un grupo de estructuras asociadas a un patio (Ashmore 1981: Fig. 3.5), es uno de los asentamientos más grandes levantados en el mapa de 2007. En 2006, el patio norte fue identificado y registrado por el autor. Otras exploraciones en 2007, identificaron otros cinco patios a lo largo de la elevación. Estos asentamientos no son continuos; los afloramientos de piedra caliza flanquean el patio central por el noroeste y el sureste.

El patio norte de LDT011 es un patio residencial de 18 x 13 m, que consta de tres estructuras y está abierto hacia el sur. Hacia el oeste se encuentra la Estructura LDT011-1, un montículo de 8 m de largo, 4 m de ancho, y 0.45 m de alto. Hacia el norte está la Estructura LDT011-2 (5 m de largo, 4 m de ancho, y 0.2 m de alto), y hacia el este, se localiza la Estructura LDT011-3m una estructura de mampostería de 14 m de largo, 8 m de ancho y 1.8 m de alto. Al norte del patio, se ven los restos expuestos de terrazas de mampostería.

Situado sobre un terreno elevado arriba del patio norte, está el patio central, el que está formado por cuatro estructuras, con una dimensión de 20 x 15 m, un patio residencial, abierto hacia el suroeste. Hacia el noroeste está la Estructura LDT011-4, un montículo de 12 m de largo, 5 m de ancho y 1 m de alto. El lado noreste del patio está compuesto por las Estructuras LDT011-5 (8 m de largo, 4 m de ancho y 0.6 m de alto), y LDT011-6 (13 m de largo, 5 m de ancho y 0.7 m de alto). El lado sureste del patio lo conforma la Estructura LDT011-7, un montículo de 8 m de largo, 5.2 m de ancho y 0.83 m de alto.

Siguiendo hacia el sureste, a lo largo de la elevación, se encuentra un afloramiento grande de caliza. El terreno quebrado de esta área incluye algunos pocos abrigos rocosos y cuevas a manera de túneles. Los tiestos cerámicos recolectados se identificaron dentro de varias de estas formaciones.

El patio central es de tipo residencial y mide 11 x 8.5 m, abierto hacia el noreste, y compuesto por las Estructuras LDT011-8, una estructura con forma de "L" de 16 x 13 x 5 m y 1 m de alto, y la Estructura LDT011-9, una estructura alargada de 16 m, 10m de ancho y 2.75 m de alto. La Estructura LDT011-8 forma los límites noroeste y suroeste del patio, mientras que la Estructura LDT011-9, forma el límite sureste, y había sido perturbada por dos trincheras de saqueo a lo largo de su eje central.

El patio sur central, está situado en una porción estrecha de la loma; el terreno desciende precipitadamente hacia los límites

abiertos al noreste y suroeste del patio. El tamaño y plano de los restos arquitectónicos del patio sur central en LDT011 sugiere que el patio tuvo alguna función monumental/ritual, más allá de la multifuncionalidad de muchos de los grupos residenciales. El patio, con medidas de 18 x 10 m, está compuesto por dos estructuras, LDT011-10, una estructura-templo de 18 x 18 m y 7 m de alto, y LDT011-11, una plataforma de 18 m de largo y 9 m de ancho, que sostiene dos superestructuras de mampostería en su cima: las Estructuras LDT011-11A (2 m de alto) y LDT011-11B (1.8 m de alto). Desafortunadamente, las estructuras del patio sur central habían sido bastante saqueadas. Se excavaron túneles de saqueo profundos en cada uno de los lados de la Estructura LDT011-10, en algunos casos, exponiendo parcialmente rasgos arquitectónicos. Las Estructuras LDT011-11A y B, cada cual presenta un trinchera de saqueo.

Situado en un terreno más *bajo* y nivelado que el patio sur central, el patio sureste está compuesto por dos estructuras, LDT011-12, un montículo de 8.7 m de largo, 5.2 m de ancho y 1 m de alto, y LDT011-13, un montículo de 15 m de largo, 7 m de ancho y 1.4 m de alto. Abierto hacia el sur y al este, el patio sureste, no está arreglado como un grupo formal de patio (Ashmore 1981).

Situado sobre un terreno abajo del patio sur central, pero por encima del patio sureste, el patio suroeste mide 14 x 10 m, y consiste en cuatro estructuras. Abierto hacia el sur, el patio está enmarcado por las Estructuras LDT011-14 (9.8 m de largo, 4.3 m de ancho y

0.45 m de alto) sobre el norte, LDT011-15, una plataforma con dos superestructuras de 20 m de largo y 7 m de ancho (LDT011-15A, 2 m de alto y LDT011-15B, 1.7m de alto), sobre el este, y la Estructura LDT011-16 (5 m de largo, 3 m de ancho, y 0.3 m de alto) sobre el oeste. La Estructura LDT011-15A fue perturbada por una sola trinchera de saqueo.

En 2007, se excavaron siete pozos de sondeo de 1.5 x 1 m, uno en el patio norte (ES62F-114), uno en el patio norte central (ES62E-113), uno en el patio central (ES62D-112), dos dentro del patio sur central (ES62A-108 y ES62B-110), uno detrás de la Estructura LDT011-11 (ES62B-109), y uno dentro del patio suroeste (ES62C-111, el que se extendió 1 m hacia el este) (Menéndez en este volumen)

## **LDT012**

Identificado en 2006, el asentamiento LDT012, es un sólo montículo localizado en un área de *bajo* a 1.9 km al norte de la Plaza 2 de El Perú-*Waka'*. LDT012-1 mide 7.3 m de largo, 4 m de ancho y 0.15 m de alto. Sólo eran visibles en la superficie piedras burdas. No se realizaron excavaciones en LDT012 durante el 2007.

## **LDT032 (Fig. 8a)**

Localizado a 1.9 km al noroeste de la Plaza 2 de El Perú-*Waka'*, LDT032 se compone de tres estructuras arregladas en un patio de 12 x 12 m abierto hacia el este. En el extremo norte del patio se encuentra la

Estructura LDT032-1, un montículo de 14 m de largo, 7 m de ancho y 1.25 m de alto. Dos trincheras profundas de saqueo penetraron la fachada sur de la estructura. Sobre el oeste del patio descansa la Estructura LDT032-2, un montículo de 12 m de largo, 4.25 m de ancho, y 0.8 m de alto. Completando el patio se encuentra la Estructura LDT031-3, un montículo de 6.7 m de largo, 3.5 m de ancho y 0.2 m de alto sobre el lado sur.

En 2007, se excavaron cuatro pozos de sondeo de 1.5 x 1 m en LDT032, uno en el patio (ES61B-105), tres afuera del patio, uno por su lado noreste (ES61A-104), un segundo por el lado noroeste (ES61A-106), y otro por el lado sur (ES61C-107) (Menéndez en este volumen).

### **LDT033 (Fig. 8b)**

Localizado a 1.9 km al noroeste de la Plaza 2 de El Perú-*Waka'*, el asentamiento LDT033 está compuesto por cinco estructuras que forman un patio de 600 m<sup>2</sup> abierto hacia el este. El lado norte del patio está formado por las Estructuras LDT033-1 y LDT033-2. La Estructura LDT033-1, era un montículo de 18 m de largo, 6.5 m de ancho, y 1 m de alto, situado 7 m al norte de la Estructura LDT033-2, el cual es un montículo de 13 m de largo, 8.5 m de ancho y 1.5 m de alto. Sólo se presenta una trinchera de saqueo sobre el lado norte de la Estructura LDT033-1. La Estructura LDT033-3 tiene 7 m de largo, 3 m de ancho y 0.1 m de alto. LDT033-4, un montículo de 14 m de largo, 5.5 m de ancho y 0.6 m de alto, forma el lado

sur del patio. En la esquina noreste del patio se encuentra la Estructura LDT033-5, un montículo/terracea bajo, orientado al este.

En 2007, se excavaron cinco pozos de sondeo de 1.5 x 1 m en LDT033, dos dentro del patio (ES60B-101 y ES60B-100), una atrás de la Estructura LDT033-1 (ES60A-99), una atrás de LDT033-2 (ES60A-100), y una atrás de LDT033-4 (ES60C-103) (Menéndez en este volumen).

### **LDT034**

El asentamiento LDT034 está comprendido por un montículo aislado, a 2.1 km al noroeste de la Plaza 2 de El Perú-*Waka'*. La Estructura LDT034-1, es un montículo bajo que corre a 5° NO, y mide 8.2 m de largo, 3.8 m de ancho y 0.45 m de alto. Una ligera inspección de superficie reveló que LDT034-1, en buena parte, está formada por piedra burda de construcción, con algunos bloques cortados visibles. En 2007 no se realizaron excavaciones en LDT034-1.

### **LDT035 (Fig. 9a)**

A 1.7 m al noroeste de la Plaza 2 de El Perú-*Waka'*, al norte del margen de un *bajo*, se localiza el asentamiento LDT035, el cual consiste en cuatro estructuras sin una organización formal en su arreglo. En planta, las Estructuras LDT035-1, LDT035-2 y LDT035-3 parecen formar un patio abierto hacia el sur, pero el declive del terreno al sur de la Estructura LDT035-1, desciende



precipitadamente como para, probablemente, haber sido un lugar de habitación. De oeste a este, a lo largo del margen del *bajo*, está la Estructura LDT035-2m un montículo/terracea de 7 m de largo, 4 m de ancho, y 0.82 m de alto, el cual corre de norte a sur. LDT035-1, es un montículo de 14 m de largo, 6.7 m de ancho y 1.15 m de alto, que corre de este a oeste.

La Estructura LDT035-3, es un montículo/terracea de 5 m de largo, 4 m de ancho y 0.53 m de alto, que corre de norte a sur, sobre un afloramiento de caliza, y LDT035-4, un montículo de 7 m de alto, 3 m de ancho y 0.35 m de alto, que corre de norte a sur. En 2007, no se realizaron excavaciones en LDT035.

### **LDT036 (Fig. 9b)**

A 90 m de LDT035, se encuentra LDT036, a 1.7 km al noroeste de la Plaza 2 de El Perú-*Waka'*. Como en el caso de LDT035, LDT036 se ubica en el margen de un *bajo*. El asentamiento LDT036 consiste en cinco estructuras organizadas en dos grupos. El grupo norte se compone de dos estructuras arregladas en un patio formal, abierto hacia el sur y al este. Corriendo de este a oeste, sobre el lado norte del patio está la Estructura LDT036-1, un montículo de 7 m de largo, 4 m de ancho y 0.3 m de alto. Hacia el oeste, se encuentra LDT036-2, un montículo de 12 m de largo, 6.4 m de ancho y 0.5 m de alto, que corre de norte a sur. El segundo grupo en LDT036 tiene 25 m hacia el sur y carece de arreglo formal alguno evidente. De este a

oeste está la Estructura LDT036-3, un montículo de 10 m de largo, 5.5 m de ancho, y 0.6 m de alto, que corre de norte a sur; LDT036-4, un montículo de 4.8 m de largo, 2 m de ancho y 0.5 m de alto, que corre de este a oeste, y LDT036-5, un montículo de 16 m de largo, 7.8 m de ancho y 0.05 m de largo, que corre de este a oeste. En 2007, no se realizaron excavaciones en LDT036.

### **LDT041 (Fig. 9c)**

Localizado a 1 km al noreste de la Plaza 2 de El Perú-*Waka'*, está LDT041. El asentamiento en LDT041 está organizado en dos grupos. El primero al norte, se localiza en la cima de una elevación ligeramente modificada. Su forma rectangular, así como la presencia de algunos bloques de piedra cortada, sugiere que la elevación es una plataforma artificial. Sin embargo, varios afloramientos a lo largo del declive de la elevación, indica que los habitantes prehispánicos, de hecho, modificaron el paisaje existente. En la cima de esta plataforma rectangular, se encuentran los restos de cuatro estructuras arregladas en un pequeño patio de 240 m<sup>2</sup>. En la esquina norte de la plataforma, se encuentra la Estructura LDT041-1, una estructura piramidal de 9.5 x 9 m y 2.3 m de alto. Desafortunadamente, tres trincheras de saqueo han destruido buena parte de la estructura. En la esquina este de la plataforma se encuentra la Estructura LDT041-2, un montículo de 7 m de largo, 5 m de ancho y 0.5 m de alto, que corre de noreste a sureste. Ocupando gran parte del lado sureste de la

plataforma se encuentra la Estructura LDT041-3, un montículo de 12.5 m de largo, 4.5 m de ancho y 0.6 m de alto. En la esquina noroeste está la Estructura LDT041-4, un montículo de 5 m de largo, 3 m de ancho y 0.15 m de alto, que corre de noreste a suroeste.

A 25 metros al suroeste de del grupo norte de la plataforma, se encuentra el segundo grupo de LDT041 que consiste de dos estructuras alargadas, arregladas alrededor de un patio de 19 x 15 m abierto hacia el este. El patio desciende hacia el sur. Ocupando los lados norte y oeste del patio, se encuentra la Estructura LDT041-5, un edificio con forma de "L" de 21 x 6 x 13 x 6 x 19 m y 1.5 m de alto. El lado sur del patio está formado por la Estructura LDT041-6, un montículo de 12.6 m de largo, 6 m de ancho y 0.4 m de alto.

En 2007, se excavaron dos pozos de sondeo de 1.5 x 1 m. Uno en el patio norte (ES67A-130), y uno en el patio sur (ES67B-131, el que se extendió 0.5 m al norte) (Menéndez en este volumen).

### **LDT042 (Fig. 10)**

A 920 m al noroeste de la Plaza 2 de El Perú-*Waka'*, está LDT042, situado a lo largo de un terreno elevado, al oeste de un área grande de *bajo*. El asentamiento está organizado en dos grupos a lo largo de esta franja de tierra alta. El patio sur consiste en cinco estructuras arregladas alrededor de un patio de 37 x 17 m.

Formando el borde sur del patio está la Estructura LDT042-1, un edificio alargado de

16 m de largo, 9 m de ancho y 1.5 m de alto. El lado oeste del patio está formado por las Estructuras LDT042-2, un montículo de 11 m de largo, 5.6 m de ancho, y 1 m de alto, y LDT042-3, un montículo de 14 m de largo, 6.8 m de ancho y 0.7 m de alto. Sólo una trinchera de saqueo penetra la parte posterior de LDT042-2.

La esquina y el extremo norte del patio están delimitados por la Estructura LDT042-4, un edificio con forma de "L" de 5 x 14 x 6 x 18 x 8.5 m y 1.3 m de alto. Sobre el lado este del patio está la Estructura LDT042-5, una plataforma larga (26 m de largo y 7 m de ancho), con dos superestructuras en la cima de los extremos norte y sur (Estructuras LDT042-5A, 0.7 m de alto, y B, de 1 m de alto).

El segundo grupo está a 20 m al norte y separado del patio sur por una leve depresión en el terreno. Los restos de una pequeña terraza de mampostería demarca el límite sur de este grupo. Consistente en dos estructuras, el grupo norte carece de arreglo formal.

La Estructura LDT042-6 es una plataforma baja de 0.1 m de alto, 6 m de largo y 5 m de ancho. La estructura más al norte, LDT042-7, mide 8 m de largo, 5 m de ancho, y 0.35 m de alto. En 2007, no se realizaron excavaciones en LDT042.

### **LDT043 (Fig. 11a)**

A 800 m al noroeste de la Plaza 2 de El Perú-*Waka'*, cerca de LDT042, está LDT043,

un asentamiento de nueve estructuras. Las estructuras en LDT043 están arregladas alrededor de dos patios. El más pequeño, 35 x 22 m (825 m<sup>2</sup>), es un patio al oeste, abierto hacia el norte, formado por tres estructuras. El terreno desciende hacia el norte. El lado oeste del patio está formado por la Estructura LDT043-1, un montículo de 17 m de largo, 7 m de ancho, y 0.5 m de alto. Ocupando una parte del lado sur del patio, está LDT043-2, un montículo de 12 m de largo, 6.5 m de ancho y 0.5 m de alto. La Estructura LDT043-4, un edificio de 28 m de largo, 6 m de ancho y 1.8 m de alto, con vista hacia el oeste, forma el lado este del patio oeste. Se presentan dos trincheras de saqueo en el lado oeste de la Estructura LDT043-4.

La Estructura LDT043-4 también forma el extremo oeste del patio este de 925 m<sup>2</sup>, y tiene 1.3 m de alto en ese lado. El patio este de LDT043 está situado en la cima de un área elevada; el terreno al norte es bastante *bajo*. Junto con la Estructura LDT043-4, el lado oeste del patio este está formado por las Estructuras LDT043-3 y LDT043-5. Al norte de la Estructura LDT043-4, LDT043-3, una estructura de 6 x 6 m y 0.8 m de alto, ocupa la esquina noroeste del patio. Localizada ligeramente al este, pero corriendo hacia el sur de LDT043-4, está LDT043-5, una estructura de 15 m de largo, 5.5 m de ancho y 0.75 m de alto. El extremo sur del patio está formado por la Estructura LDT043-6, un montículo de 8.5 m de largo, 4.5 m de ancho y 0.35 m de alto. La parte más al sur del lado este, está formada por la Estructura LDT043-7, un montículo de 5.5 m de largo, 3 m de ancho y 0.2 m de alto. El

resto del extremo este del patio, y gran parte del lado norte, está demarcado por un descenso en la elevación. Con la Estructura LDT043-3m LDT043-8, un montículo de 5.5 m de largo, 4.5 m de ancho y 0.3 m de alto, forman la esquina noroeste del patio. En la esquina noroeste del patio, y con vista a las Estructuras LDT043-3, y LDT043-4, está la Estructura LDT043-9, una plataforma de 5 x 5m, y 0.3 m de alto. En 2007 no se realizaron excavaciones en LDT043.

### **LDT044 (Fig. 11b)**

A 1 km al noroeste del El Perú-*Waka'*, entre LDT041 y LDT042, está el asentamiento LDT044, un pequeño grupo de patio. El patio de 350 m<sup>2</sup>, abierto hacia el este, está compuesto por dos estructuras. La Estructura LDT044-1, un edificio con forma de "L", de 35 x 21 x 6 x 13 x 28 m y 1.5 m de alto, delimita los extremos norte y oeste del patio. La Estructura LDT044-2, un montículo de 12 m de largo, 5.65 m de ancho, y 1 m de alto, forma el lado sur del patio. En la parte abierta del patio, al este, son visibles bloques de construcción sobre la superficie, indicando que la plataforma elevada y nivelada, sobre la cual se sitúa LDT044, es una construcción artificial. En 2007, no se realizaron excavaciones en LDT044.

### **Sector Sureste (Fig. 12)**

Gran parte del reconocimiento en el área sureste de la región de El Perú-*Waka'*, se enfocó en los asentamientos adyacentes o cerca del camino entre El Perú-*Waka'* y el

campamento arqueológico. Se registraron y levantaron en el mapa ocho asentamientos en 2007. Casi todos estos asentamientos (excepto LDT039) están ubicados en áreas ligeramente elevadas con terrenos bajos.

### **LDT026 (Fig. 13a)**

Localizada aproximadamente a mitad del camino entre El Perú-*Waka'* (1.9 m al sureste de la Plaza 2) y Chakah (1.9 m al este), LDT026 ya era conocido por los miembros del Proyecto El Perú-*Waka'* desde su inicio. Sin embargo, el asentamiento no había sido investigado antes de 2007. El asentamiento en LDT026 ocupa un área elevada marcada por posibles terrazas construidas a lo largo de su escarpa (no se ha registrado en el mapa).

El asentamiento de LDT026 no está conformado por patios rectangulares. Por el contrario, está formado por dos patios irregulares. El patio norte consiste en tres estructuras: LDT026-1, una estructura piramidal de 10 x 10 m y 3.5 m de alto; LDT026-2, un montículo de 7.5 m de largo, 4 m de ancho y 0.35 m de alto, y LDT026-3, un montículo de 8 m de largo, 4 m de ancho y 0.25 m de alto. La Estructura LDT026-1 está perforada por un túnel de saqueo. El patio sur consiste también en tres estructuras: LDT026-4, un montículo de 12 m de largo, 4 m de ancho y 0.4 m de alto; LDT026-5, un edificio de 7 x 7 m y 0.45 m de alto, y LDT026-6, un montículo de 6 m de largo, 3 m de ancho y 0.2 m de alto. Al suroeste de LDT026-1 se encuentra un montículo/terracea de 6 m de largo y 4 m de ancho.

En el 2007, se excavaron dos pozos de sondeo de 1.5 x 1 m, uno al norte de la Estructura LDT026-1 (ES54B-77) y otro en el patio del grupo sur (ES54B-78). Incluso, el túnel de saqueo en la Estructura LDT026-1 se limpió, registró y rellenó (ES54A-76) (Menéndez en este volumen).

### **LDT037 (Fig. 13b)**

A 2.7 m al sureste de la Plaza 2 de El Perú-*Waka'*, LDT037 es un pequeño asentamiento compuesto de dos estructuras una frente a la otra. La Estructura LDT037-1 es un edificio piramidal de 9 x 8 m y 1.8 m de alto. Una sola trinchera de saqueo perfora el lado norte de LDT037-1. La Estructura LDT037-2, es un montículo de 6.5 m de largo, 3.5 m de ancho y 0.25 m de alto, que corre casi de este a oeste.

En el 2007, sólo se excavó un pozo de sondeo de 1.5 x 1 m en LDT037 (ES66A-129) (Menéndez en este volumen).

### **LDT038 (Fig. 13c)**

A 2.5 m al sureste de la Plaza 2 de El Perú-*Waka'*, se encuentra el asentamiento LDT038, compuesto por 13 estructuras arregladas alrededor de un patio de aproximadamente 1,350 m<sup>2</sup>. El lado sur del patio consiste en la Estructura LDT038-1, un edificio piramidal de 12 m de largo, 11 m de ancho y 3 m de alto, y dos estructuras alargadas a los lados, las Estructuras LDT038-2 y LDT038-12. La estructura del lado este,

LDT038-2, es un montículo de 13 m de largo, 6 m de ancho y 0.6 m de alto, mientras que la del lado oeste, la Estructura LDT038-12, es un montículo de 8 m de largo, 4.5 m de ancho y 0.5 m de alto. El frente de la Estructura LDT038-1 había sido perturbado por una trinchera grande de saqueo. El lado este del patio está formado por dos estructuras: LDT038-3, un montículo de 14 m de largo, 7.5 m de ancho y 0.85 m de alto, y LDT038-4, un montículo de 9.5 m de largo, 6.5 m de ancho y 0.65 m de alto. Las cuatro estructuras que forman el límite norte del patio están arregladas siguiendo la topografía del lugar. De este a oeste se encuentran las Estructuras LDT038-5, un montículo de 4.5 m de largo, 3 m de ancho, y 0.15 m de alto; LDT038-6, un montículo/terracea de 7.5 m de largo, 6.5 m de ancho y 0.5 m de alto; LDT038-7, un montículo de 9.5 m de largo, 7.5 m de ancho y 0.5 m de alto, y LDT038-8, un montículo de 9 m de largo, 6 m de ancho y 0.4 m de alto. El lado oeste del patio está delimitado por tres estructuras. De norte a sur estas estructuras son: LDT038-9, un montículo de 5 m de largo, 4 m de ancho, y 1 m de alto; LDT038-10, un montículo de 12 m de largo, 6 m de ancho, y 0.75 m de alto, y LDT038-11, un montículo de 8 m de largo, 4 m de ancho y 0.45 m de alto. Dentro del patio hay un montículo con forma de "L", la Estructura LDT038-13.

En el 2007, se excavaron cuatro pozos de sondeo de 1.5 x 1 m en LDT038, uno frente a la Estructura LDT038-1 (ES64A-119), uno frente a LDT038-3 (ES64A-120), uno atrás de LDT038-2 (ES64B-121), y uno entre las

Estructuras LDT038-4 y LDT038-13 (ES64C-122) (Menéndez en este volumen).

### **LDT039 (Fig. 14a)**

Localizado a 2 km al sureste de la Plaza 2 de El Perú-*Waka'*, LDT039 consiste en 12 estructuras arregladas en dos grupos de patio informales. El asentamiento LDT039 está situado sobre un área nivelada a lo largo de una escarpa. El primer grupo informal al oeste, está compuesto por seis estructuras: LDT039-1, un montículo de 5.5 m de largo, 3 m de ancho y 0.25 m de alto, que corre de norte a sur; LDT039-2, un montículo de 10.5 m de largo, 6 m de ancho y 0.7 m de alto, que corre de este a oeste; LDT039-3, un montículo de 8 m de largo, 3 m de ancho y 0.4 m de alto, que corre de norte a sur; LDT039-4, un montículo de 11 m de largo, 6 m de ancho y 0.8 m de alto, que corre de este a oeste; LDT039-11, una plataforma de 8.5 m de largo, 6.5 m de ancho y 0.35 m de alto, y LDT-039-12, un montículo de 9 m de largo, 6 m de ancho y 0.5 m de alto, que corre de norte a sur. El grupo este consiste de seis estructuras arregladas de norte a sur a lo largo del límite este del asentamiento. El terreno en la parte este del asentamiento descende gradualmente hacia el sur. De norte a sur están las Estructuras LDT039-5, un montículo de 7 m de largo, 4 m de ancho, y 0.5 m de alto, que corre de este a oeste; LDT039-6, un montículo de 7 m de largo, 3.5 m de ancho, y 0.35 m de alto, que corre de norte a sur; LDT039-7, LDT039-8 y LDT039-9, tres montículos/terracea que corren de norte a sur, y LDT039-10, un montículo de 6 m de largo, 2.5

m de ancho y 0.5 m de alto, que corre de norte a sur.

En el 2007, se excavaron cuatro pozos de 1.5 x 1 m en LDT039, uno al oeste de la Estructura LDT039-10 (ES63A-115), otro al este de LDT039-11 (ES63A-116), un tercero al sur de la Estructura LDT039-5 (ES3B-117), y un último localizado fuera del grupo hacia el este (ES63C-118) (Menéndez en este volumen).

### **LDT046 (Fig. 14b)**

LDT046 está localizado en un terreno *bajo* a 1.7 km al sureste de la Plaza 2 de El Perú-*Waka'*, y consiste en cinco estructuras organizadas en un patio informal, que mide aproximadamente 480 m<sup>2</sup>, con una estructura fuera de su perímetro. El lado oeste del patio está demarcado por la Estructura LDT046-1, un edificio alargado de 22 m de largo, 7 m de ancho, y 1.5 m de alto. La parte sur de la Estructura LDT046-1 fue perturbada en su cara este por una trinchera de saqueo. Sobre el lado norte del patio está la Estructura LDT046-2, un montículo de 13.5 m de largo, 6.75 m de ancho, y 1 m de alto. El lado este del patio está parcialmente delimitado por la Estructura LDT046-3, un montículo de 10.5 m de largo, 5.5 m de ancho y 0.4 m de alto. LDT046-5, un montículo de 7.5 m de largo, 4.5 m de ancho y 0.3 m de alto, ocupa el límite sur del patio. Al este del patio está la Estructura LDT046-4, un montículo de 5.5 m de largo, 4 m de ancho y 0.1 m de alto, que corre de este a oeste.

Durante el 2007, se excavaron dos pozos de sondeo de 1.5 x 1 m en LDT046, uno en el patio (ES68A-132) y otro atrás de la Estructura LDT046-3 (ES68B-133) (Menéndez en este volumen).

### **LDT047 (Fig. 15a)**

Localizado en un área baja, 1.5 km al sureste de la Plaza 2 de El Perú-*Waka'*, el asentamiento LDT047 se compone de seis estructuras organizadas alrededor de un patio de 1,170 m<sup>2</sup>. En el extremo suroeste del patio, viendo hacia el noreste se encuentra la Estructura LDT047-1, un edificio piramidal de 18 x 17 m, y 4 m de alto. Una sola trinchera de saqueo fue identificada en la fachada posterior de LDT047-1, La Estructura LDT047-2, una plataforma de 34 m de largo, 6 m de ancho y 0.45 m de alto, forma la orilla noroeste del patio. La mitad noroeste de LDT047-2, tiene 0.7 m de alto. Las Estructuras LDT047-3, es un montículo de 9.5 m de largo, 7.5 m de ancho y 1 m de alto, y LDT047-4, es un montículo de 11.5 m de largo, 6.5 m de ancho y 0.95 m de alto. La esquina noreste del patio carece de construcción alguna. Ocupando el lado sureste del patio están las Estructuras LDT047-5, un montículo de 11 m de largo, 6.5 m de ancho y 1.1 m de alto, y LDT047-6, un montículo de 11 m de largo, 6 m de ancho y 0.95 m de alto. La esquina suroeste de la Estructura LDT047-6 ha sido perturbada por una trinchera poco profunda de saqueo. En el 2007 no se realizaron excavaciones en LDT047.

### **LDT048 (Fig. 15b)**

Situado en la cima de un área elevada en un terreno *bajo* al sureste de El Perú-*Waka'*, LDT048 está a 1 km al sureste de la Plaza 2. El asentamiento LDT048 consiste en cinco estructuras arregladas alrededor de un patio de 165 m<sup>2</sup>. La Estructura LDT048-1, un edificio de 12 m de largo, 9 m de ancho, y 1.2 m de alto, ocupa el lado sureste del patio. El límite oeste del patio está demarcado por la Estructura LDT048-2, un montículo de 17.5 m de largo, 5.5 m de ancho, y 0.6 m de alto. Las Estructuras LDT048-3, un montículo de 8 m de largo, 4.5 m de ancho, y 0.2 m de alto, y LDT048-4, un montículo de 5.5 m de largo, 4.5 m de ancho y 0.5 m de alto, forman el extremo norte del patio. La Estructura LDT049-5, un montículo de 6.5 m de largo, 4 m de ancho, y 0.25 m de alto, delimita el lado este del patio. En el 2007, no se realizaron excavaciones en LDT048.

### **LDT049 (Fig. 15c)**

A 3 km al sureste de El Perú-*Waka'*, justo al norte del campamento arqueológico, se ubica el grupo LDT049, el cual consiste de dos estructuras arregladas en un patio informal. La estructura más grande y septentrional, LDT049-1, mide 18 m de largo, 6.5 m de ancho y 1.35 m de alto, y está orientada poco más o menos hacia el sur. Hacia el suroeste está la Estructura LDT049-2, un montículo de 6 m de largo, 3 m de ancho y 0.2 m de alto. En el 2007, no se realizaron excavaciones en LDT049.

### **Yala' (LDT024) (Fig. 16)**

A 18.5 km al este de El Perú-*Waka'*, está el centro menor de Yala', situado en la orilla de una empinada escarpa que corre de este a oeste, arriba de la Laguna Yala'. El terreno decae dramáticamente hacia el oeste, sur y este de las áreas levantadas en el mapa de 2007. Al norte de la orilla de la escarpa, el terreno desciende gradualmente.

El sitio fue visitado brevemente durante la temporada de campo 2006 por Fabiola Quiroa y el autor, quienes hicieron un reconocimiento preliminar y esbozaron los dos grupos principales del sitio, además, exploraron varias de las trincheras de saqueo más grandes (ver Quiroa 2007; Marken 2007). La investigación en estas trincheras de saqueo, incluyó la recolección de tiestos cerámicos, artefactos de pedernal, y fragmentos de hueso. En 2007, se identificaron varias estructuras nuevas, elevando el número total de estructuras en Yala' a 20. Seguidamente y en concordancia, las estructuras fueron renombradas.

Las estructuras en Yala' están agrupadas en dos niveles, en áreas de gran elevación a lo largo de la escarpa, aunque el asentamiento no se limita a estos lugares. El grupo oeste consiste en siete estructuras arregladas alrededor de un patio grande de 745 m<sup>2</sup> (50 x 15 m). El grupo está ligeramente aislado del resto del asentamiento por la topografía del terreno. En el extremo sur del patio está la Estructura YL-1m un edificio de 22

m de largo, 16 m de ancho y 4.6 m de alto. La Estructura YL-1, fue blanco de excavaciones ilegales en la antigüedad, ya que se identificaron dos trincheras sobre el lado sur, y una trinchera y túnel profundo en el norte. Son visibles con claridad tres pisos gruesos de estuco en la pared norte de la trinchera. Se hizo evidente, durante la exploración del túnel por Quiroa y Marken en 2006, que al menos una tumba dentro de YL-1 fue saqueada por los depredadores. El lado oeste del patio está formado por las Estructuras YL-2, una estructura alargada de 23 m de largo, 9.5 m de ancho, y 2.3 m de alto, y YL-3, también un edificio alargado de 22 m de largo, 6.5 m de ancho y 2.2 m de alto. La estructura más al sur, YL-2, fue perturbada por cuatro trincheras de saqueo, tres en su fachada este frontal, y una en la parte posterior. Cinco trincheras de saqueo perforaron la Estructura YL-3, dos en el frente y dos atrás, además de un túnel que atravesaba la estructura cerca de su eje central. El límite norte del patio está formado por la Estructura YL-4, un montículo de 8 m de largo, 4 m de ancho, y 0.5 m de alto, bastante destruido por la actividad de los saqueadores. Las Estructuras YL-5, un montículo de 6.5 m de largo, 3.5 m de ancho, 0.3 m de alto; YL-6, un montículo de 7 m de largo, 4.5 m de ancho, y 0.5 m de largo, y YL-7, un montículo de 13 m de largo, 5.5 m de ancho, y 0.65 m de alto, demarcan el patio por su límite este.

Aunque el grupo oeste de Yala', probablemente corresponde a los restos de un componente residencial de elite, el segundo, el grupo este, servía como un foco de actividad ceremonial. La Estructura YL-12, esta

orientada al oeste sobre un patio de 1300 m<sup>2</sup>. YL-12 es una estructura piramidal de 14 x 14 m y 7 m de alto, con dos estructuras laterales adosadas de 6 x 6 m, y 4 m de alto (Estructuras YL-12B y YL-12C). Aunque de menor tamaño, el trazo de YL-12, se asemeja a la Estructura M13-1 de El Perú-*Waka'*. La estructura ha sido muy saqueada; seis trincheras de saqueo penetran el frente y la parte posterior del edificio. Dos pequeñas estructuras, YL-11 y YL-13, ocupan los lados norte y sur del patio respectivamente. La Estructura YL-11 es un montículo de 11 m de largo, 6.5 m de ancho, y 0.4 m de alto, mientras que YL-13, es un montículo de 7 m de largo, 4 m de ancho, y 0.55 m de alto, el cual está perturbado por una trinchera de saqueo.

A 10 m abajo y al este de la Estructura YL-12, hay un patio pequeño e informal, compuesto por tres estructuras. Corriendo de norte a sur, la Estructura YL-14, es un montículo de 13 m de largo, 7.5 m de ancho, y 1.7 m de alto, perforado por dos trincheras de saqueo. Al este de la Estructura YL-14 hay un área elevada de 665 m<sup>2</sup>, la cual termina en un declive pronunciado de la topografía. La Estructura YL-15, también corre de norte a sur y mide 10 x 6 m, y 1 m de alto. Al este de YL-15, está YL-16, un montículo de 9.5 m de largo, 5 m de ancho y 0.45 m de alto.

Entre los dos grupos principales del asentamiento, hay un área baja de 4500 m<sup>2</sup>, en donde la topografía desciende gradualmente de sur a norte. En el extremo sur de esta área hay dos estructuras que corren de este a oeste. Las Estructuras YL-17, un montículo de 7 m de



largo, 5.5 m de ancho y 0.2 m de alto, y YL-18, un montículo de 9 m de largo, 5.5 m de ancho y 0.35 m de alto. A 50 m al norte de la Estructura YL-8, un montículo de 14 m de largo, 5 m de ancho y 0.85 m de alto, que también corre de este a oeste. La Estructura YL-8 descansa en el borde de una terraza de 3 m de alto, que corre de este a oeste. En la esquina noroeste del área elevada al este del patio, se encuentra la Estructura YL-9, un edificio de 7 x 7 m y 1.75 m de alto. Al norte de YL-9, está la Estructura YL-10, un montículo de 7 m de largo, 4.5 m de ancho y 0.35 m de alto.

En 2007, se excavaron seis pozos de 1.5 x 1 m en Yala', dos dentro del patio oeste (ES-65A-123 y ES65A-124), uno cerca de la Estructura YL-18 (ES65B-125), uno al norte de la Estructura YL-8 (ES65C-126), uno enfrente de la Estructura YL-12 (ES65D-127), y uno al sureste de la Estructura YL-14 (ES65E-128) (Menéndez en este volumen).

## Discusión

Con el fin de analizar con precisión e interpretar los patrones regionales de los asentamientos antiguos y organización social, se requiere de colecciones amplias de datos arqueológicos. Estas incluyen datos extensos de ecología, reconocimiento y cronología, así como información de la composición de las viviendas, estructuras económicas, políticas, de uso y modificación del paisaje. Sin embargo, por el momento, el grupo de datos disponibles es bastante limitado, tanto en escala como en alcance; la mayor parte de las investigaciones

en el PNLDT se han centrado en los sitios más grandes, como El Perú-*Waka'*. A pesar de esta limitación, algunas tendencias de los asentamientos parecen ser regionales. La siguiente discusión, se enfocará en la forma del asentamiento dentro del PNLDT; las interpretaciones funcionales se pospondrán hasta que el conjunto de datos pueda amplificarse (Ashmore 1981: 46).

Los métodos tradicionales de la clasificación de asentamientos y el análisis de rango y tamaño en las Tierras Bajas Mayas, a menudo se han basado en el conteo de estructuras (ej. Adams 1999: 190; Douglass 2002), conteo de patios (ej. Adams 1999; Adams & Jones 1981), altura de las estructuras (ej. Willey y Leventhal 1979), volumen (ej. Liendo Stuardo 2002; Turner *et al.* 1981), y varias combinaciones entre las anteriores. Entre estas metodologías, la más clara y consistente, la jerarquía de los asentamientos en los datos regionales del PNLDT se deriva de los análisis de rango y tamaño con base en el conteo de las estructuras (Tablas 4 y 5), y la altura de las mismas (Tabla 6 y 7). Sin embargo, el rango de algunos asentamientos es bastante variable entre estos dos métodos puros de clasificación cuantitativa. La consistencia aparente en estos dos sistemas de rango y tamaño, podría disfrazar similitudes y diferencias de organización y función entre asentamientos. Una manera más flexible e intrincada de clasificación, podría mejorar los detalles descriptivos de las clases de asentamientos dentro del PNLDT.

## **Tipología de los Patrones de Asentamiento para el PNLDT**

Aunque los límites exactos del Perú-*Waka'*, no se han levantado en el mapa, los resultados del trayecto norte documentan un incremento en la distancia entre grupos de asentamiento afuera del epicentro. Ese posible descenso en la densidad del asentamiento al norte del Grupo Encantado, podría, ultimadamente, definir los límites del epicentro de El Perú-*Waka'*. Sin embargo al ser el único centro mayor en la región; su escala monumental y la densidad del asentamiento es cualitativamente diferente al de todos los sitios conocidos dentro de la parte este del PNLDT. Su tamaño y complejidad dificulta la discusión y una completa incorporación en este análisis del asentamiento. Las descripciones del patrón del asentamiento de El Perú-*Waka'*, está disponible en los informes anteriores. A 30 km al norte, el centro monumental secundario de La Corona (LDT002), con 43 estructuras levantadas en el mapa hasta el momento (Marken y Guenter 2007), también ha sido omitido de esta discusión.

Con base en la discusión de unidades de asentamiento y su clasificación, propuesta por Wendy Ashmore (1981: 43-58) (especialmente su trato de rasgos de lugar y producción), una evaluación más detallada de los asentamientos registrados en el PNLDT, con base en el arreglo de las estructuras en un asentamiento, es evidente cuando se compara la variación entre tipos de patio y combinaciones entre tipos de patios. Integrando medidas cuantitativas, como conteo

de estructuras y su altura, se complementa y refina la tipología basada en la evaluación cualitativa de la composición del patio.

Dentro de las partes investigadas del PNLDT, cuatro tipos básicos de asentamiento han sido identificados y registrados: montículos aislados, patios informales, patios formales, y patios con alguna estructura dominante. Los patios formales pueden subdividirse más en patios simples y formales. Los patios con estructuras dominantes pueden subdividirse más en patios con una estructura alargada dominante, y patios con un templo como estructura dominante. Los patios con un templo como estructura dominante, se pueden subdividir más en patios con un templo como estructura dominante simple, compleja y monumental. Aunque estas clases pueden tener implicaciones funcionales, por el momento, todas las funciones potenciales de un asentamiento aun tienen que ser verificadas a través de otros medios de exploración.

### **Montículos Aislados**

Los montículos aislados son estructuras solitarias que no forman parte de un grupo de asentamiento en particular.

### **Patio Informal**

Los patios informales no son rectangulares o son grupos incompletos de estructuras alrededor de un área central. En general, las estructuras que comprenden un

patio informal, son casi de la misma altura. Los patios informales son diferentes de los “grupos informales” de Ashmore (1981: 48, ver Fig. 3.1), en que las estructuras pueden o no compartir un ambiente de espacio central.

### **Patio Formal**

Las estructuras que componen un patio formal están arregladas en una manera rectangular alrededor de un área central. Los patios centrales carecen de una estructura significativamente más alta que las otras dentro del patio. Los patios formales pueden ser cerrados o abiertos en uno de sus lados.

### **Patio Simple**

Los patios simples, son patios formales compuestos por tres o cuatro estructuras arregladas de manera rectangular alrededor de un área central, o de una estructura alargada y una estructura en forma de “L”, ubicadas alrededor de un área general rectangular central.

### **Patio con una Estructura Dominante**

Para Ashmore (1981: 51) la presencia de al menos una “estructura con un propósito especial” define los patios con una estructura dominante. Sin discrepar con su definición, los patios con una estructura dominante, aquí se definen como patios formales con una estructura significativamente más alta que las otras, la cual domina el patio. Estas “estructuras principales” son más altas de 2 m,

y generalmente, al menos el doble de altas que la siguiente estructura más alta del patio.

### **Patio con un Edificio Alargado como Estructura Dominante**

Los patios con un edificio alargado como estructura dominante, consisten de tres a cinco estructuras, en donde el edificio principal, con base en los datos de levantamiento topográfico, comprende una estructura alargada.

### **Patio con un Templo como Estructura Dominante**

En los patios con un templo como estructura dominante, las estructuras principales, con base en los datos de levantamiento topográfico, son estructuras de tipo templo con bases cuadradas.

### **Patios con un Templo Simple como Estructura Dominante**

Los patios con un templo simple como estructura dominante, son los compuestos por tres o cuatro estructuras, entre ellas un edificio principal. El alto de la estructura principal no excede los 5m.

### **Patios con un Templo Complejo como Estructura Dominante**

Los patios con un templo complejo como estructura dominante, son patios con un templo dominante, compuestos por cinco o más estructuras. El alto de la estructura principal no excede los 5m.

## Patios con un Templo Monumental como Estructura Dominante

Son los conformados por una estructura dominante de tipo templo de más de 5 m de alto.

La tipología de los patios proporciona medios alternos con los cuales clasificar los grupos de asentamiento en el PNLDT (Tabla 8). Por no basarse en variables cuantitativas, esta tipología agrupa asentamientos estructuralmente similares. Las variaciones en la combinación de tipos de patio en ubicaciones de patios múltiples, resalta el gran potencial de variabilidad en la composición del asentamiento dentro de la región. Otras comparaciones usando medidas como conteos de estructuras y/o altura de las mismas, marcan diferencias dentro de las clases de asentamientos. Por ejemplo, los asentamientos de patios complejos (el Grupo Chiac, LDT042, LDT043, LDT046, y LDT048) son estructuralmente similares, pero la estructura más alta del Grupo Chiac, es de cerca de 1 m más alta que aquellas de otros asentamientos, sugiriendo que los habitantes del Grupo Chiac, quienes vivían a 1 km del epicentro de El Perú-*Waka'*, podían organizar grupos más grandes de construcción que otros grupos residenciales (ver Haviland y Moholy-Nagy 1992). Exámenes de los conteos de estructuras dentro de la tipología, revelan distinciones dentro de los tipos, específicamente, diferencias entre la similitud estructural de patios múltiples y asentamientos de patios simples.

## Patrones de Asentamiento en PNLDT: Descripción Preliminar

En general, los asentamientos registrados en el PNLDT pueden ser agrupados en tres clases básicas: centros mayores, centros menores, y aldeas. Hasta el momento El Perú-*Waka'* y La Corona, son los únicos dos centros mayores registrados en el PNLDT. A pesar de asumir que eran centros políticos y económicos en la región, la discusión detallada de la composición y variabilidad entre los centros mayores en la región, está más allá del alcance de este informe (ver discusión en Chase *et al.* [1989]; Sanders y Webster [1988]). Con base en la tipología de patios, los centros menores se agrupan en tres tipos: los centros menores y dos tipos de "micro" centros. Los centros menores son asentamientos con patios múltiples, caracterizados por un patio con un templo monumental como estructura dominante, pero a menudo también contienen el rango de otros tipos de patio (LDT011 y Yala'). Como se dijo, los micro-centros en el PNLDT, son de dos clases: (1) patios simples con templos complejos como estructura dominante (LDT038, LDT047), y (2) patios simples o múltiples caracterizados por un templo simple como estructura dominante (Grupo K'anti, LDT004, LDT026, LDT041).

Las aldeas, asentamientos residenciales pequeños, caen en tres sub-clases: aldeas grandes, aldeas pequeñas y micro-aldeas. Las aldeas grandes son de dos clases: aquellas caracterizadas por patios complejos y asentamientos con patios múltiples, y las caracterizadas por patios

simples. Las aldeas pequeñas son asentamientos solitarios con patios simples. Las micro-aldeas también son de dos tipos: patios informales con estructuras periféricas y montículos aislados. Aunque la clasificación inicial se deriva de la tipología de patios, también es posible hacer otra clasificación basada en métodos más tradicionales (ej. Conteo de estructuras).

Aunque esta clasificación conlleva ciertas implicaciones funcionales y ocupacionales (Ashmore 1981: 41; Bullard 1960), más bien es vista como representativa de núcleos en un continuo del tamaño, organización y función del asentamiento. Se debe notar que mientras se esquematiza sobre investigaciones anteriores, esta clasificación preliminar no sigue con exactitud los intentos anteriores en la clasificación de asentamientos en las Tierras Bajas Mayas. Aunque la tipología de patios, principalmente sigue lo propuesto por Ashmore (1981) acerca de los grupos de asentamientos por sus rasgos, este marco se ha expandido y refinado para una mejor descripción de los datos de los asentamientos disponibles para el PNLDT.

## Conclusiones

Las investigaciones de campo de 2007 dieron inicio a la inmensa tarea de documentar la distribución del asentamiento regional en el PNLDT. El denso bosque hizo de la cobertura total del reconocimiento y levantamiento del mapa en el PNLDT, una tarea físicamente demandante y consumidora de tiempo. Los

datos recolectados permitieron la formulación de una tipología de asentamientos preliminar, para describir y clasificar asentamientos antiguos. Este esquema tipológico mantiene una flexibilidad inherente para los datos nuevos que serán recolectados durante temporadas de campo futuras, los que podrán ser fácilmente y con precisión, incluidos para confirmar, expandir, y refinar la tipología. Durante la próxima temporada, los datos del asentamiento de El Perú-*Waka'* y Chakah, serán analizados y clasificados con las mismas técnicas e insertados en la presente base de datos. Las primeras impresiones del asentamiento de Chakah, sugieren que el sitio, de hecho, está compuesto por varios asentamientos de distintos tamaños y con una estructura variada. El Grupo A por lo tanto, es un patio con un edificio alargado como estructura dominante, rodeado por otros patios simples, pequeños e informales, y estructuras periféricas. Otros grupos (ej. Grupos D y F) se caracterizan por patios simples y complejos, que son espacial y topográficamente, diferentes a los del Grupo A y otros grupos. Clasificando por patios, el asentamiento en Chakah puede ser comparado con otros asentamientos dentro del parque.

Las investigaciones futuras a escala regional se enfocaran principalmente en expandir y amplificar el conjunto de datos existentes para obtener una muestra más completa y minuciosa del asentamiento de la parte sur del PNLDT. Los datos del reconocimiento del campo serán combinados con datos remotos de la región para examinar relaciones potenciales entre rasgos topográficos y ecológicos, los tipos de

asentamiento y la secuencia de ocupación. Una vez analizados, los datos de excavación provenientes de las unidades de pozos de sondeo, proporcionarían datos cronológicos básicos; este informe trata los datos sólo desde una perspectiva sincrónica. Los datos de excavación también proporcionan información limitada en cuanto a las actividades domésticas y su composición. Aunque las interpretaciones con base en excavaciones limitadas e incompletas, son necesariamente problemáticas, la combinación de reconocimientos, información remota y datos de excavación, permitirán la formulación de trayectorias de desarrollo regional y secuencias, poniendo los datos de excavaciones extensivas en El Perú-*Waka'* y Chakah, en una perspectiva más amplia.

## **Agradecimientos**

Primero y ante todo, me gustaría agradecer a David Freidel y Héctor Escobedo, los codirectores del Proyecto Arqueológico El

Perú-*Waka'*, por invitarme a formar parte de la investigación arqueológica en el PNLDT. Esta investigación de campo no se hubiera podido realizar sin su apoyo. También quiero agradecer a IDAEH por conceder el permiso al Departamento de Antropología de la Universidad Metodista del Sur para realizar investigaciones en Petén. La Sociedad de Desarrollo GeoOntológico y sus benefactores, gentilmente proporcionaron los fondos para la temporada de campo 2007. Además, quisiera agradecer a los miembros del Proyecto Arqueológico El Perú-*Waka'*, quienes han prestado sus consejos o servicios a esta faceta del proyecto de investigación, siendo estos, Damaris Menéndez, Arturo Godoy, David Lee, Varinia Matute, Juan Carlos Meléndez, Griselda Pérez, Juan Carlos Ramírez, y Evangelia Tsesmeli. Por último, me gustaría agradecer a mis trabajadores de Paso Caballos, La Ceibita, Cruce Perdido, Centro Campesino, y El Buen Samaritano. Cada uno de los errores y/u omisiones, son mi responsabilidad.



Figura 1. LANDSAT Imagen que muestra la región de el sitio arqueológico El Perú-Waka'. (Imagen de Damien Marken). Proyecto Arqueológico El Perú-Waka', 2008.



Figura 2. Transecto norte (dibujo de Damien marken). Proyecto Arqueológico El Perú-Waka', 2008.



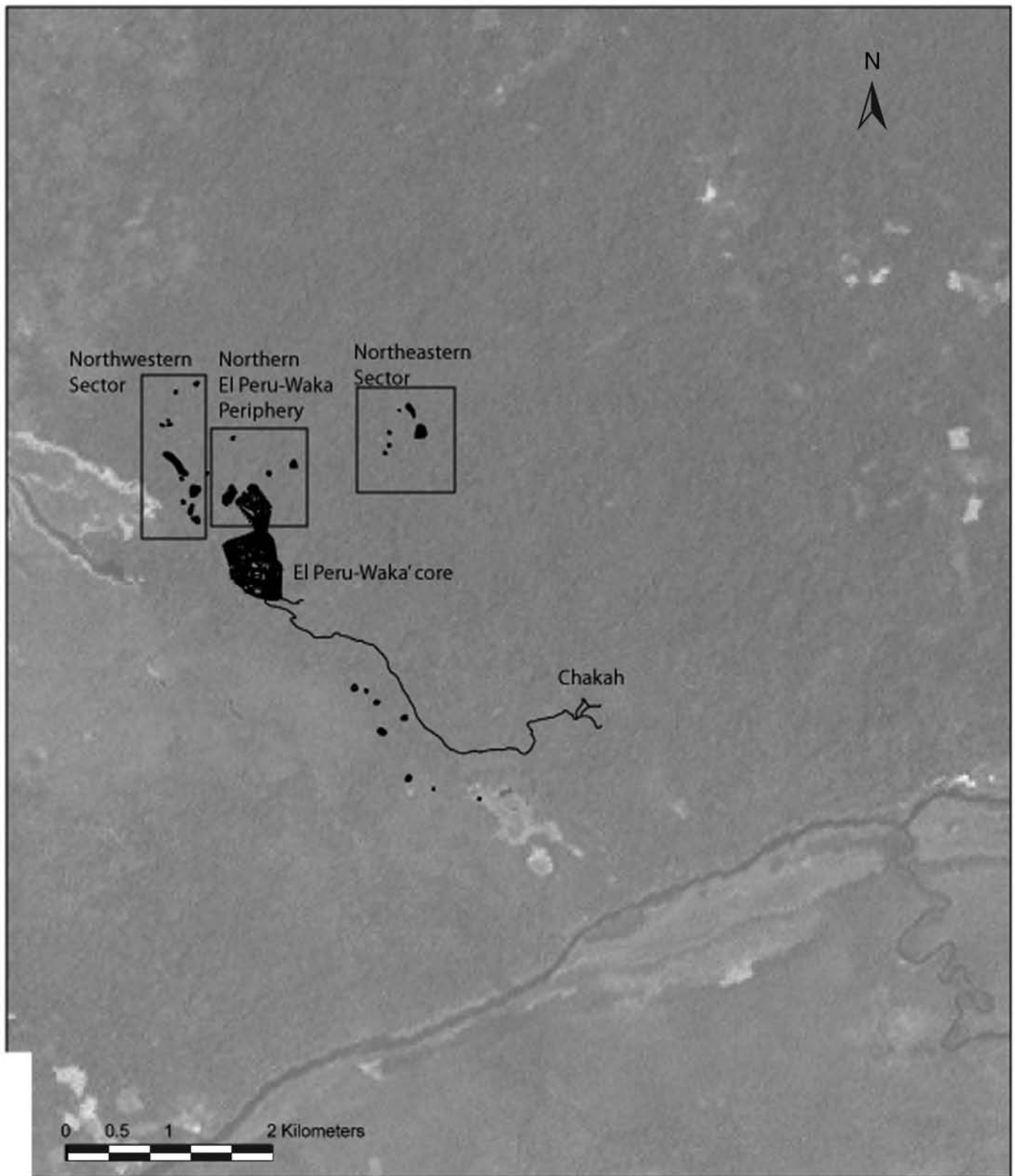

Figura 3. Mapa de los grupos Encantado, Te' y Maquin (dibujo de Damien Marken).  
Proyecto Arqueológico El Perú-Waka', 2008.

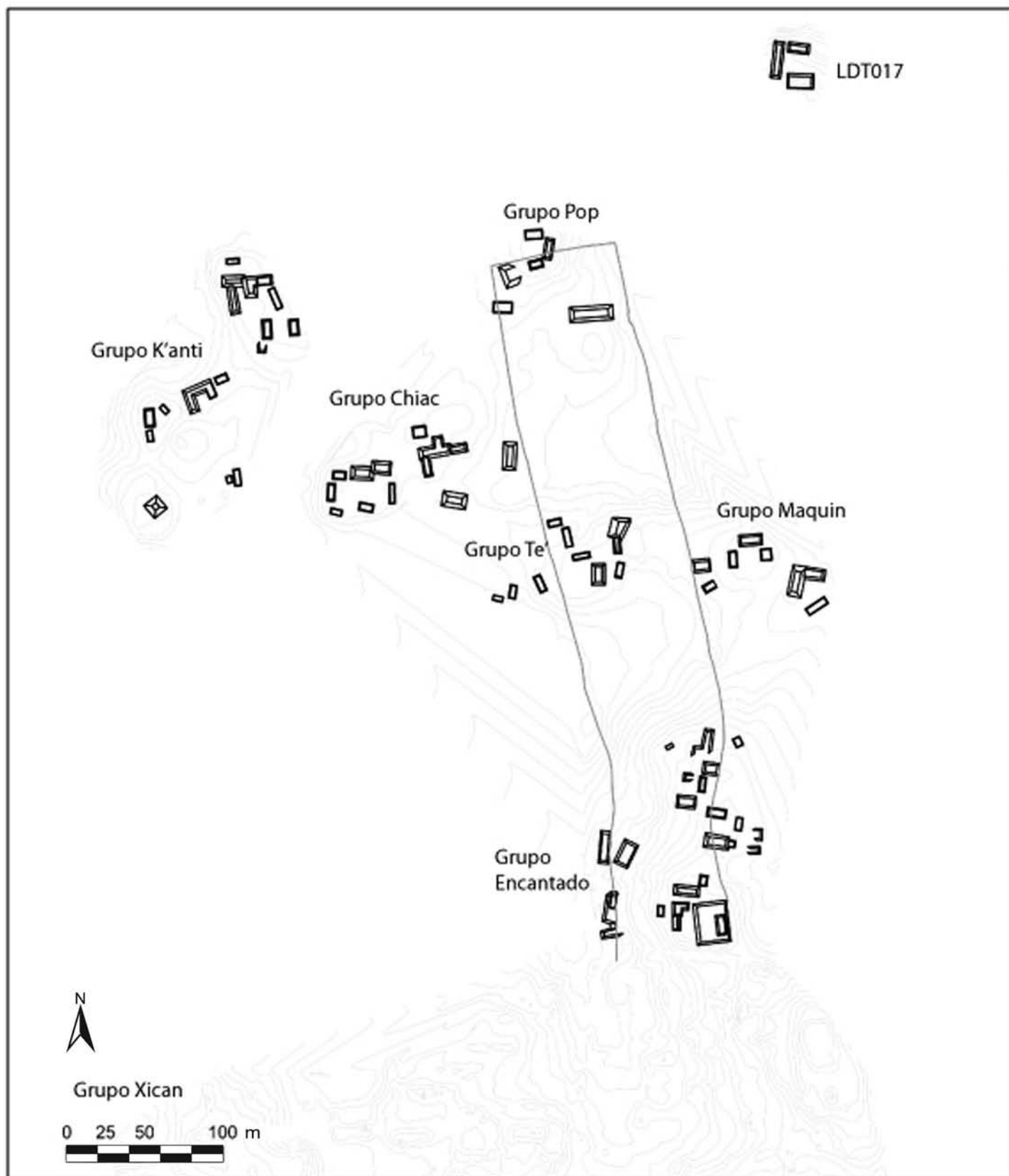

a

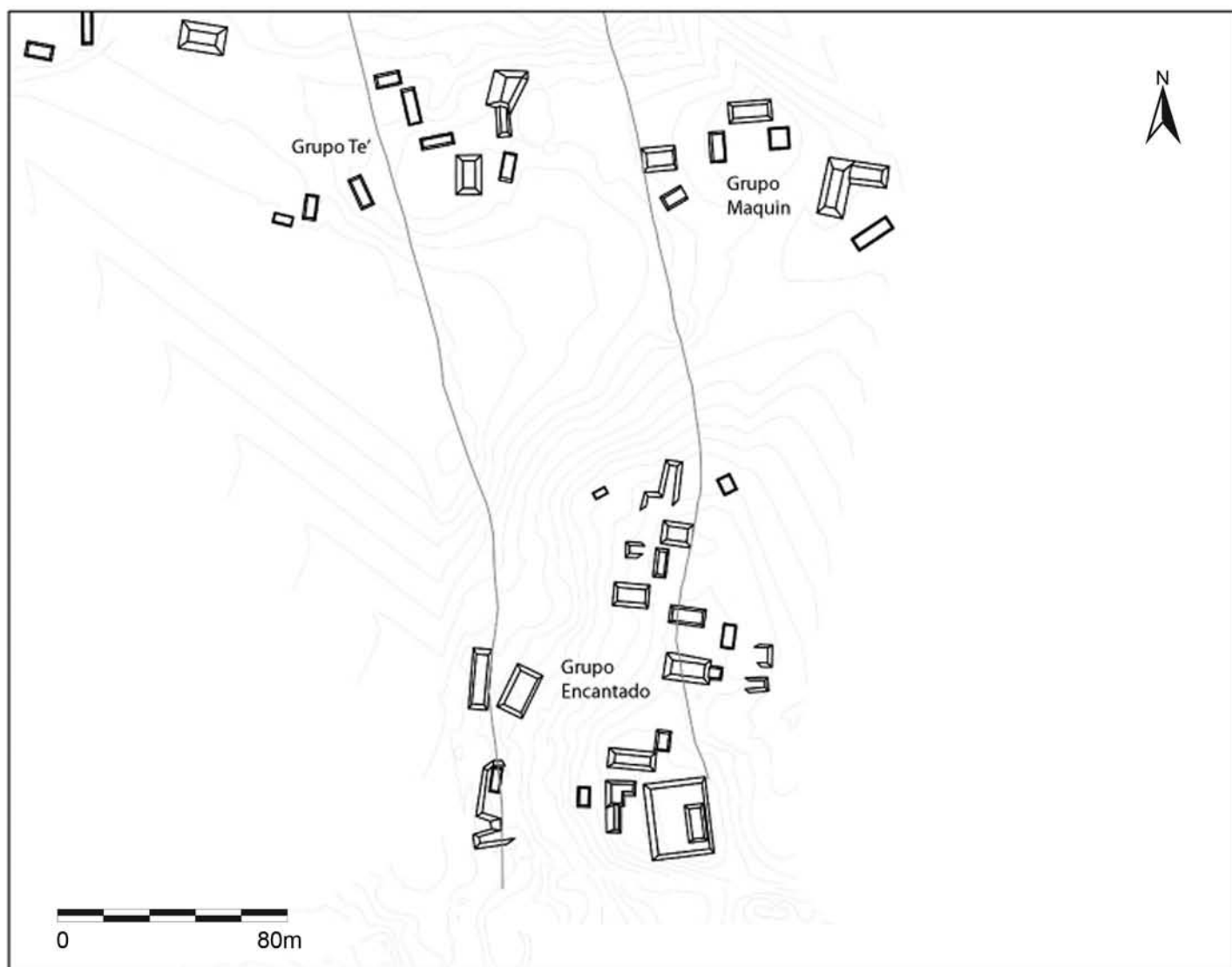
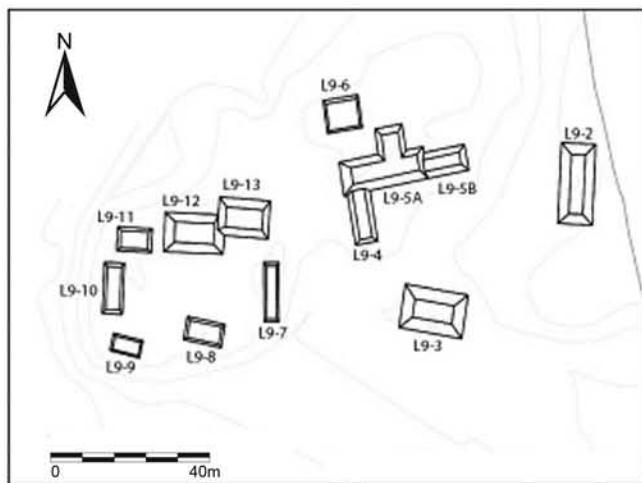
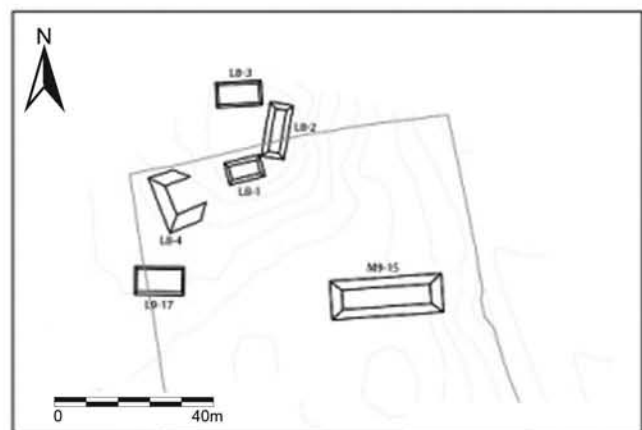

b

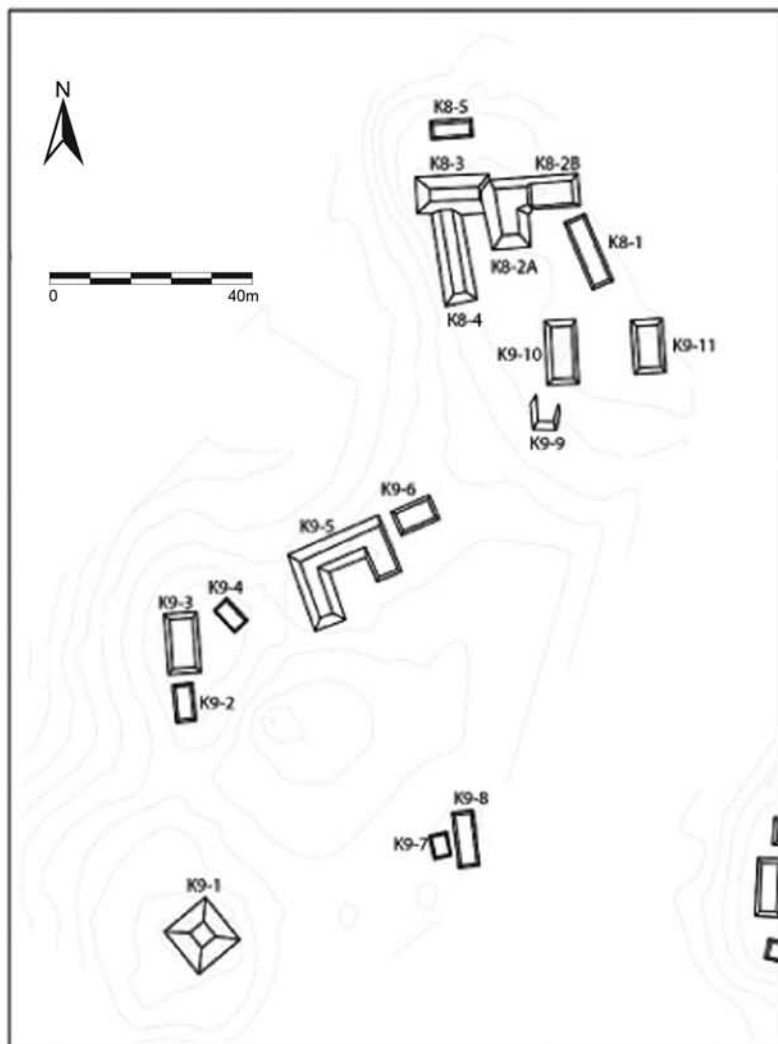

c

Figura 4a. Mapa del grupo Chiac; b) Mapa del grupo Pop; c) Mapa del grupo K'anti (dibujo de Damien Marken). Proyecto Arqueológico El Perú-Waka', 2008.



Figura 5a. Mapa de LDT017, b) Mapa de LDT022, c) Mapa de LDT040 y d) Mapa de LDT028 (dibujo de Damien Marken). Proyecto El Perú-Waka', 2008.



a

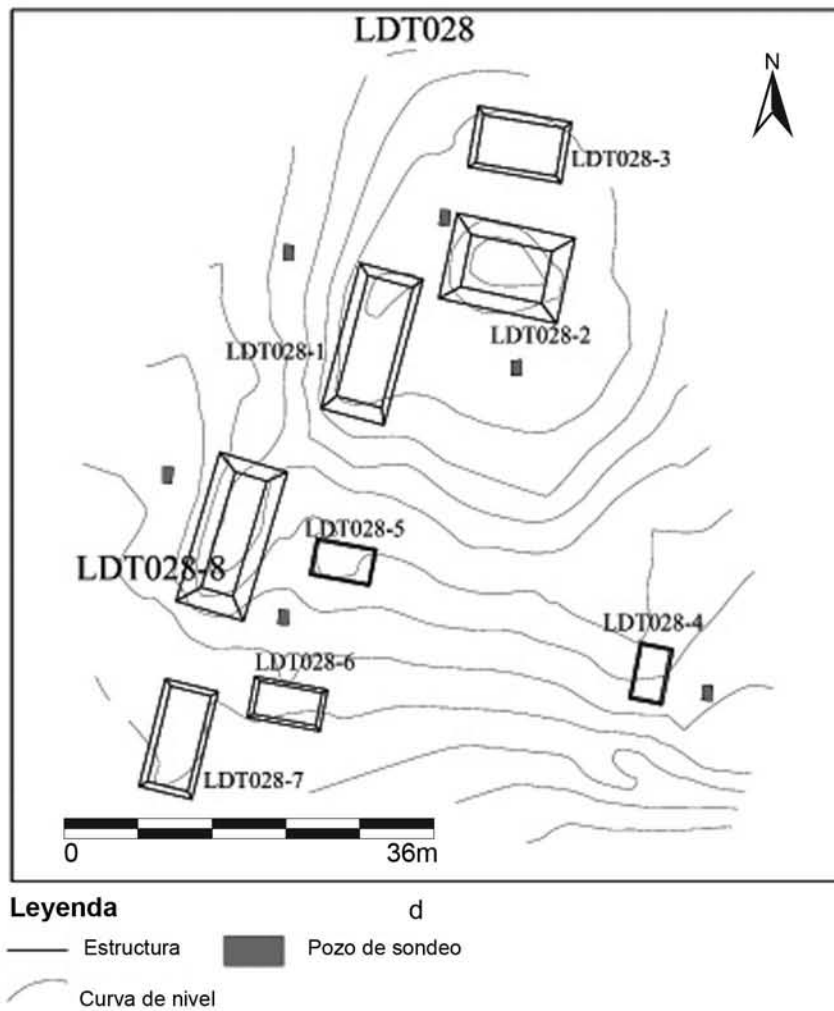
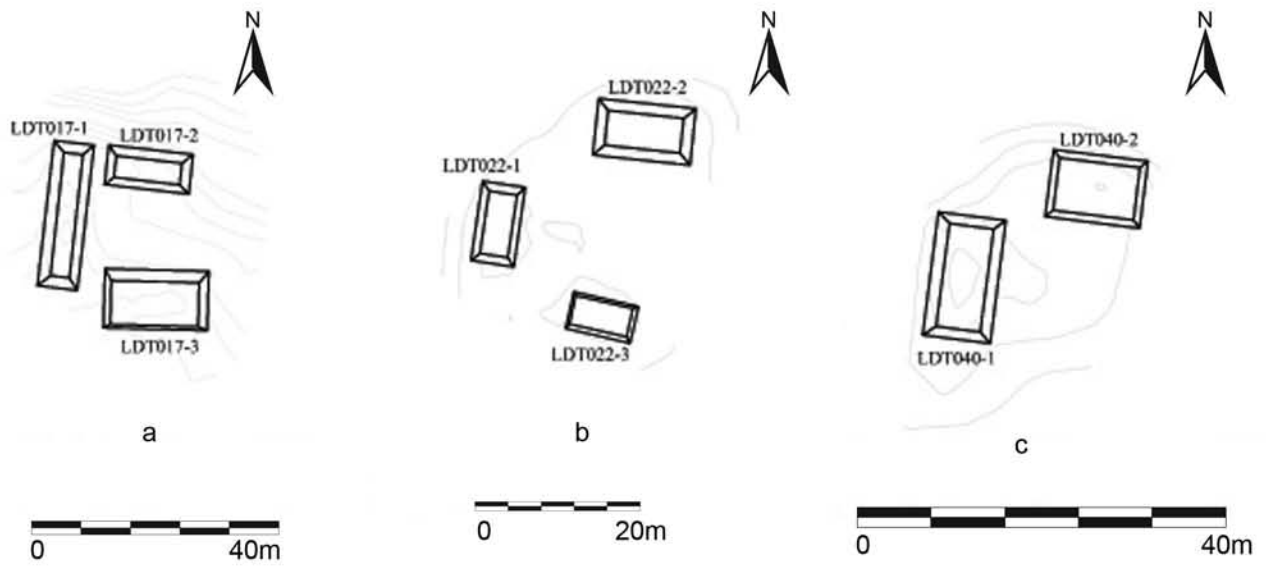
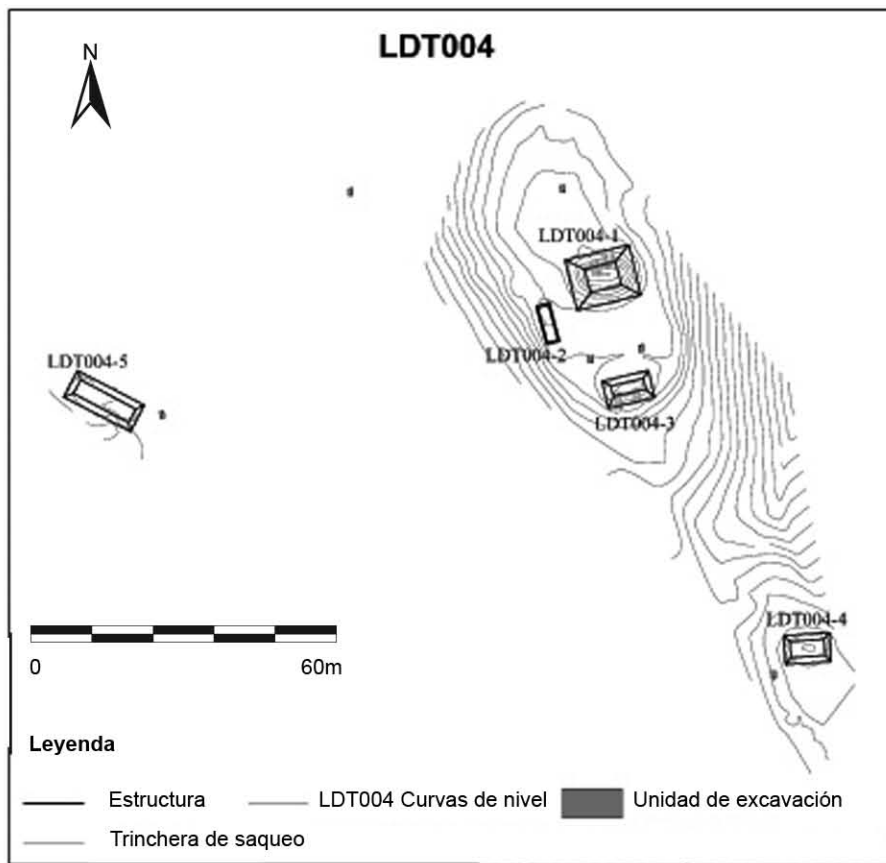
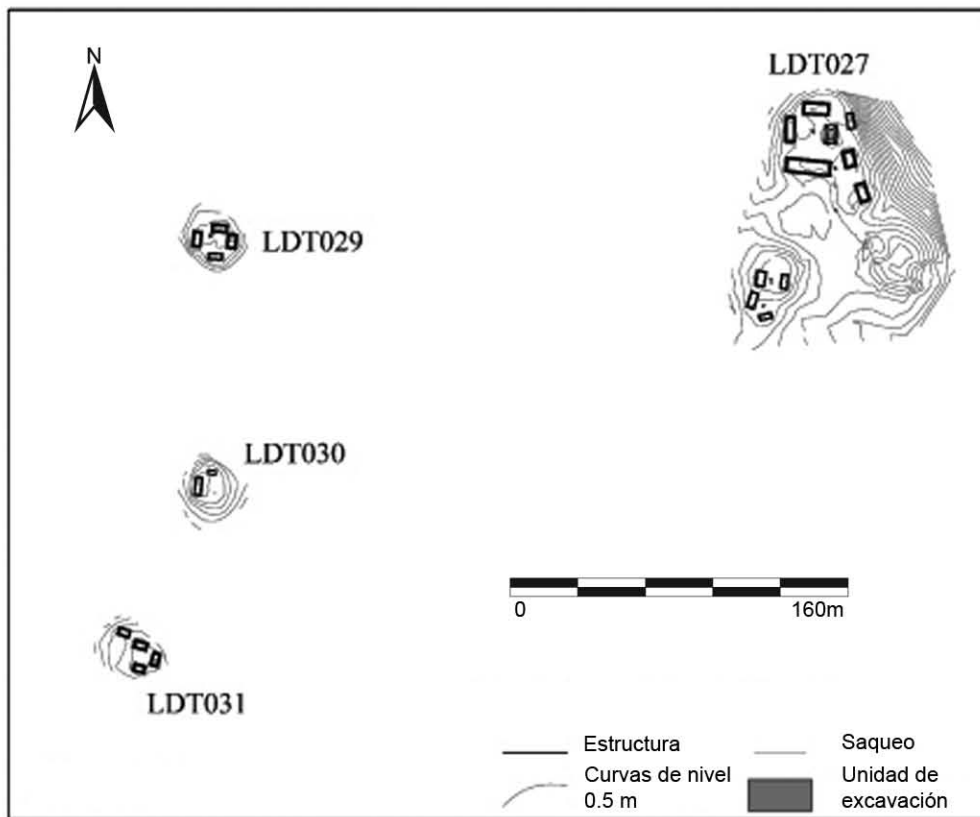

b

Figura 6a. Mapa de LDT004; 6b) Asentamientos al noreste de El Perú (dibujo de Damien Marken). Proyecto Arqueológico El Perú-Waka', 2008.



Figura 7. Estructura LDT011 (dibujo de Damien Marken). Proyecto Arqueológico El Perú-Waka', 2008.



**Leyenda**

- Estructura      ■ Pozo de sondeo  
 — Saqueo  
 ~ Curvas de nivel 0.5 m

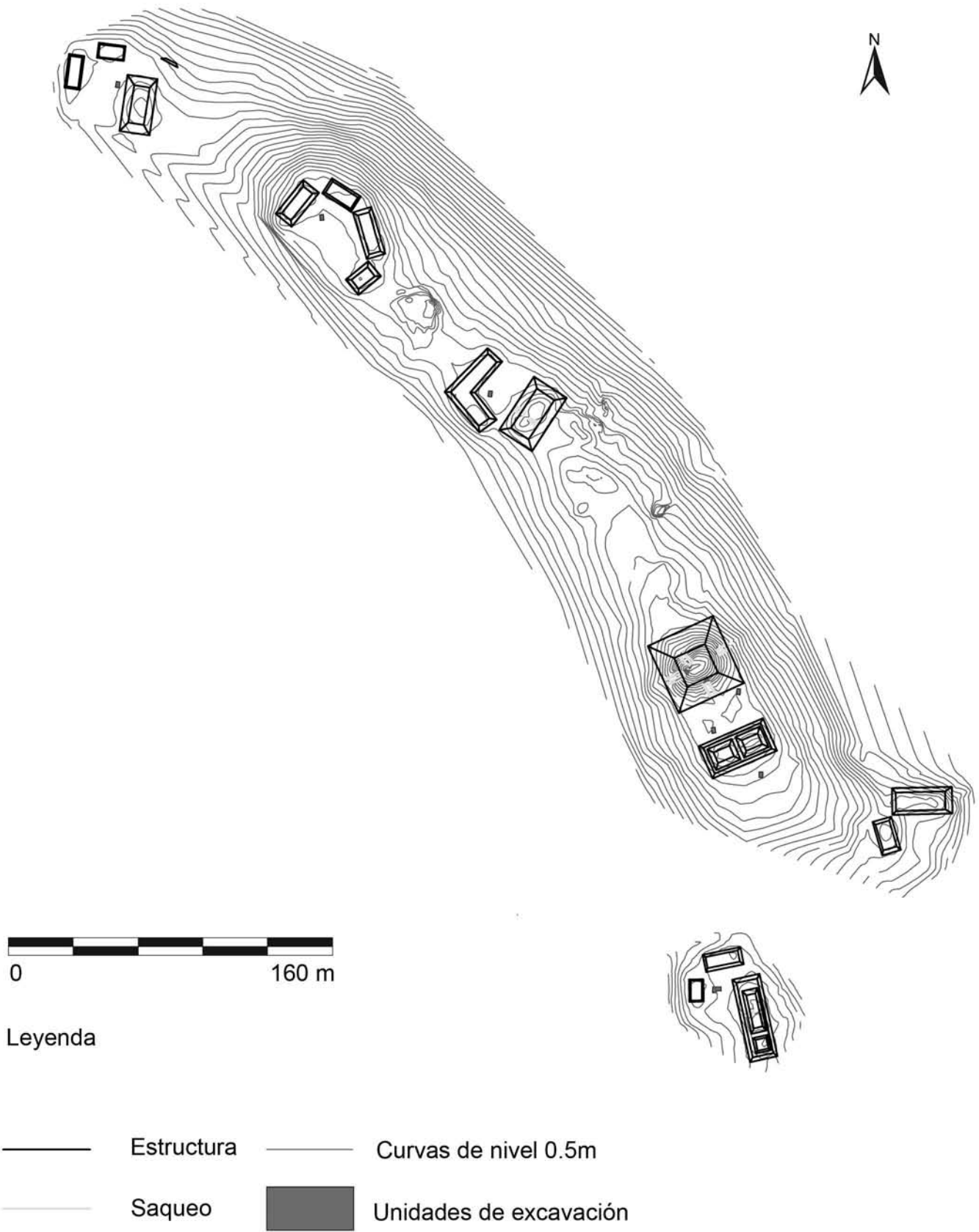
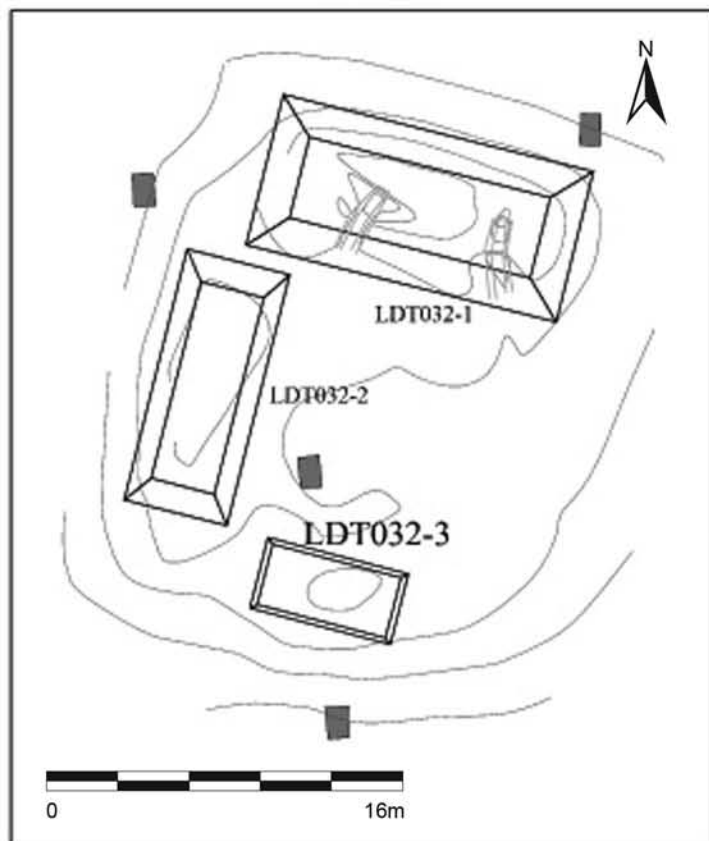
a

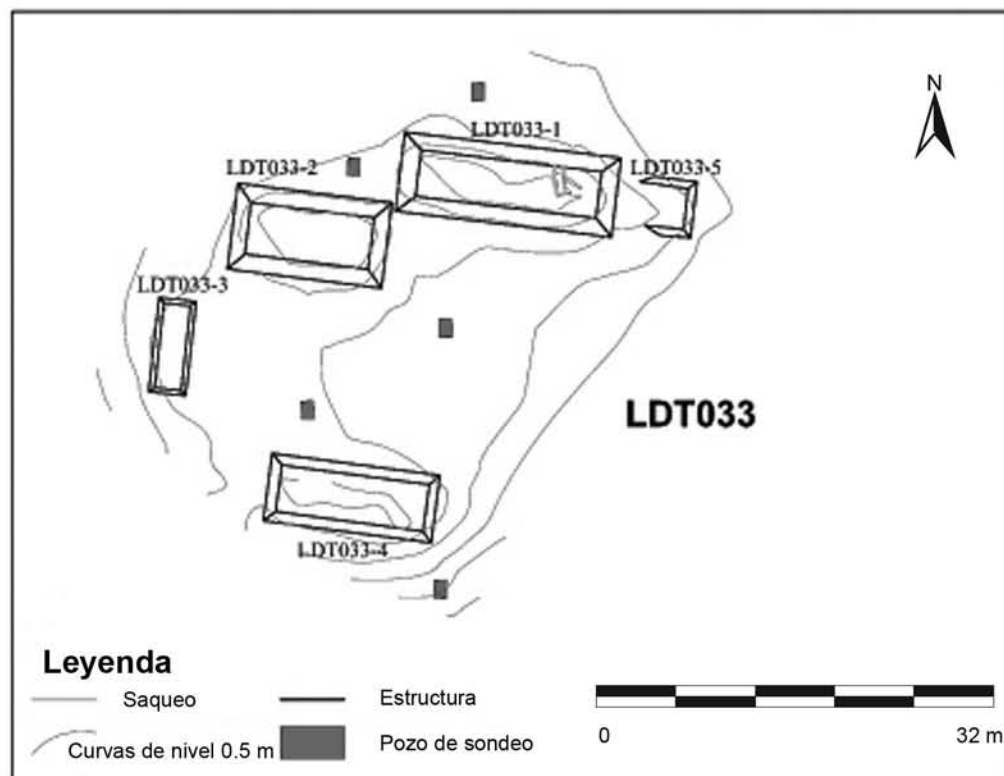

**Leyenda**

- Saqueo      — Estructura  
 ~ Curvas de nivel 0.5 m      ■ Pozo de sondeo

b

Figura 8a. Mapa de LDT032; b) Mapa de LDT033 (dibujo de Damien Marken). Proyecto Arqueológico El Perú-Waka', 2008.



Figura 9a. Mapa de LDT035; b) Mapa de LDT036 y c) Mapa de LDT041 (dibujo de Damien Marken). Proyecto Arqueológico El Perú-Waka', 2008.



Figura 10. Mapa de LDT042 (dibujo de Damien Marken). Proyecto Arqueológico El Perú-Waka', 2008.



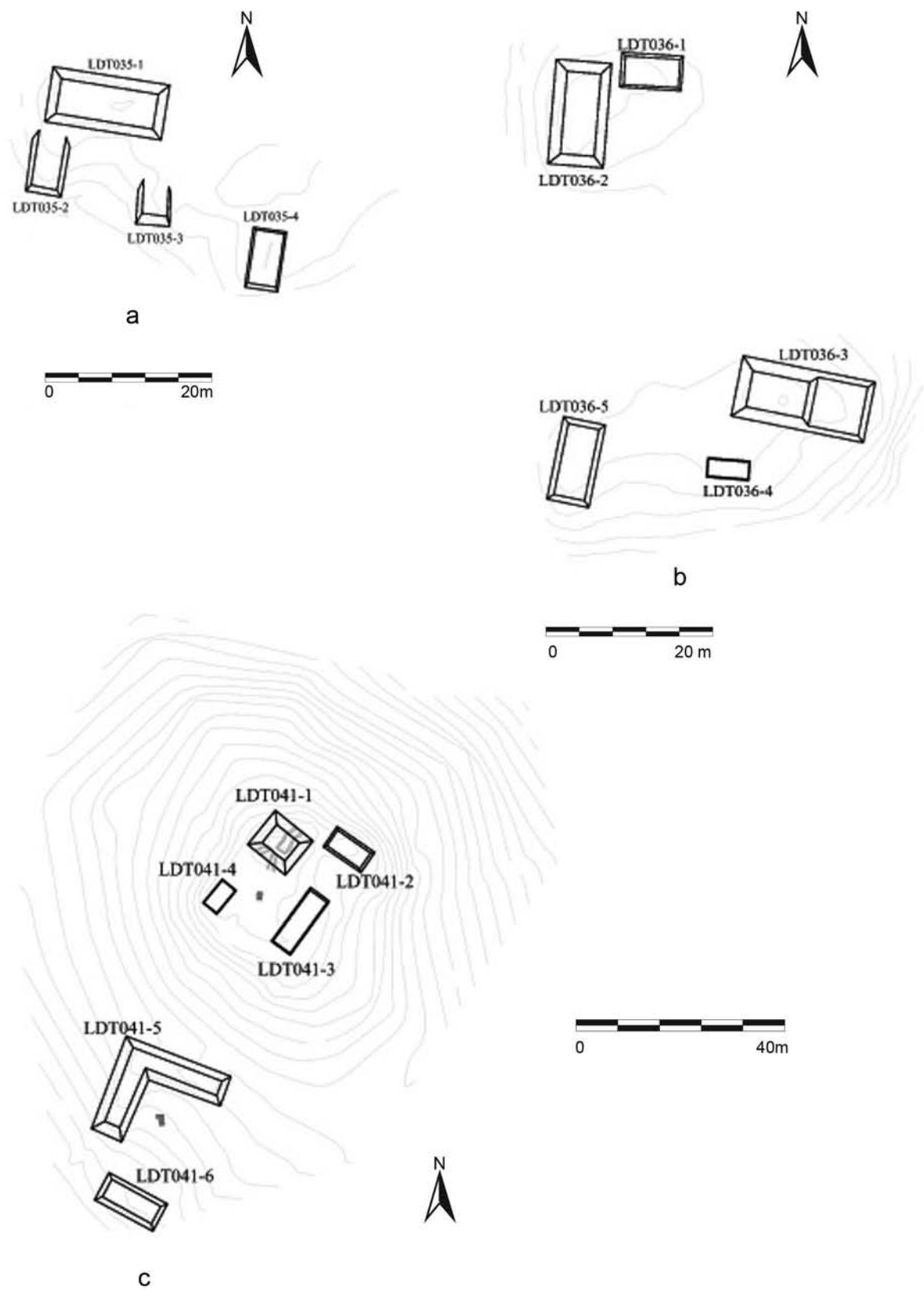

a

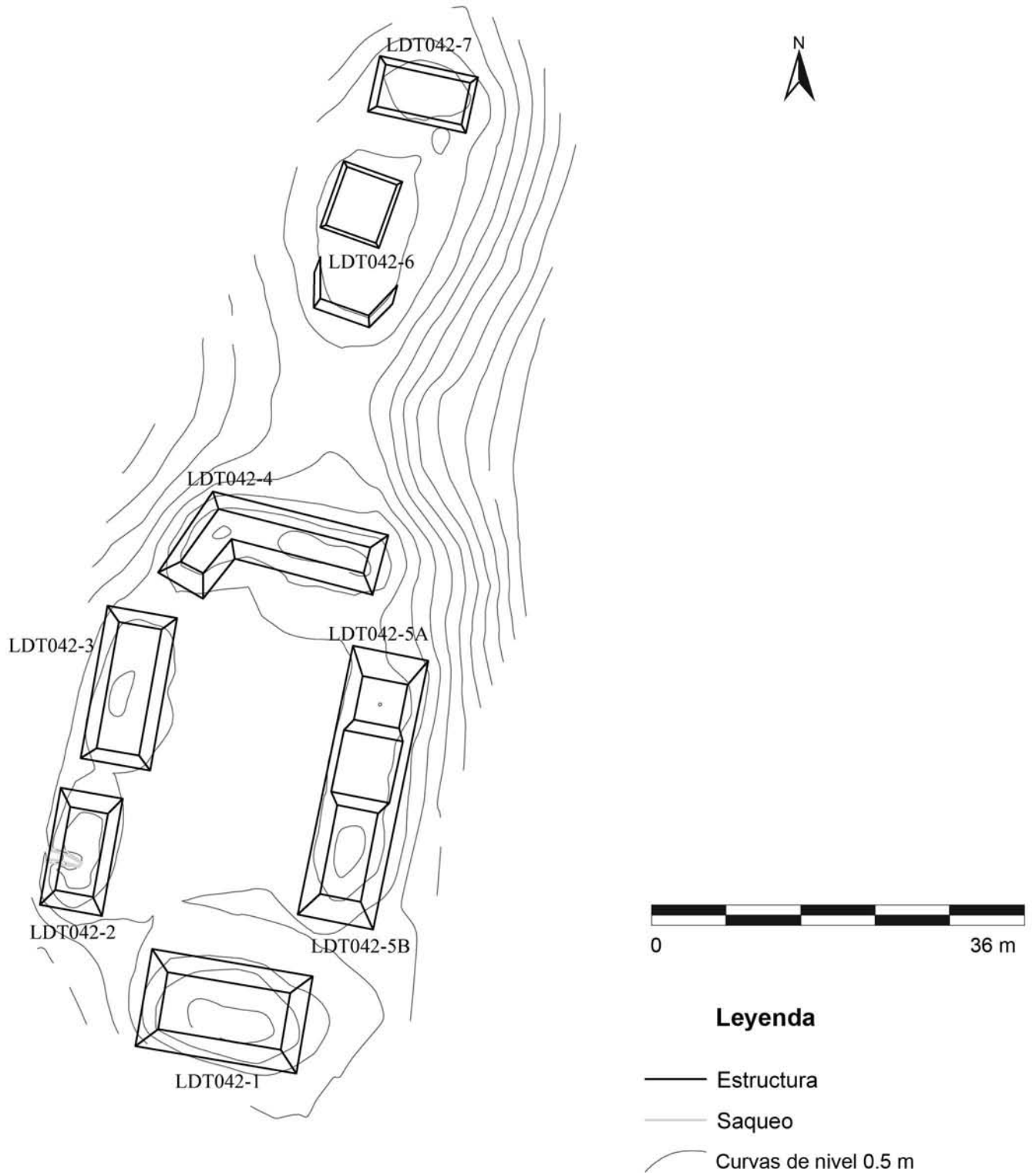
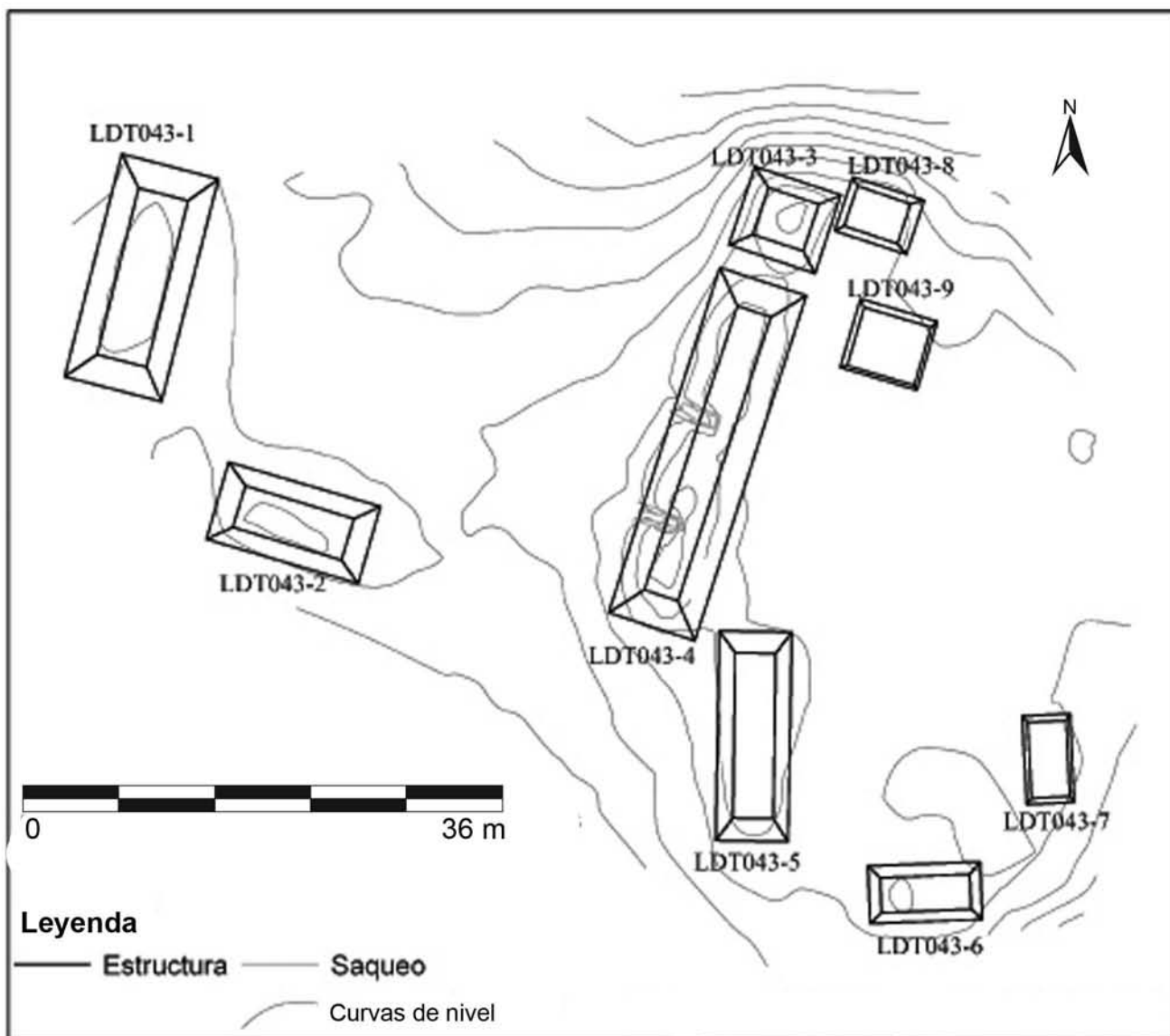
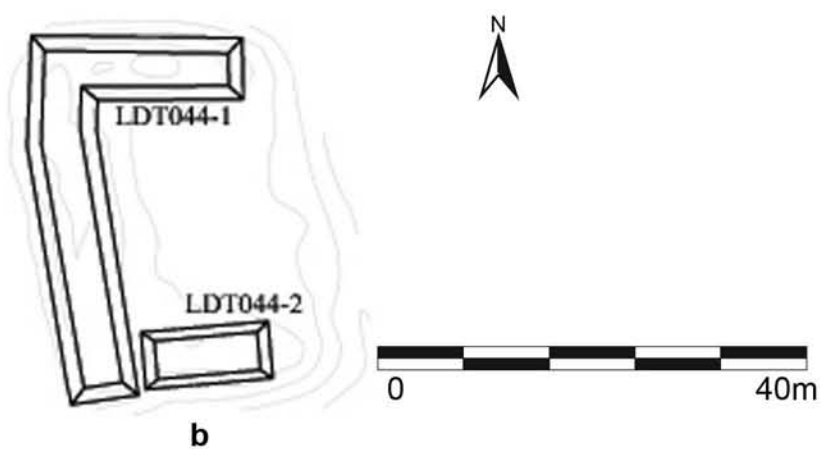

b

Figura 11a. Mapa de LDT043; b) Mapa de LDT044 (dibujo de Damien Marken). Proyecto Arqueológico El Perú-Waka', 2008.



Figura 12. Imagen satelital de El Perú-*Waka'*, 2008 (dibujo de Damien Marken). Proyecto Arqueológico El Perú-*Waka'*, 2008.



Figura 13a. Mapa de LDT026; b) Mapa de LDT037 y c) LDT038 (dibujo de Damien Marken). Proyecto Arqueológico El Perú-Waka', 2008.

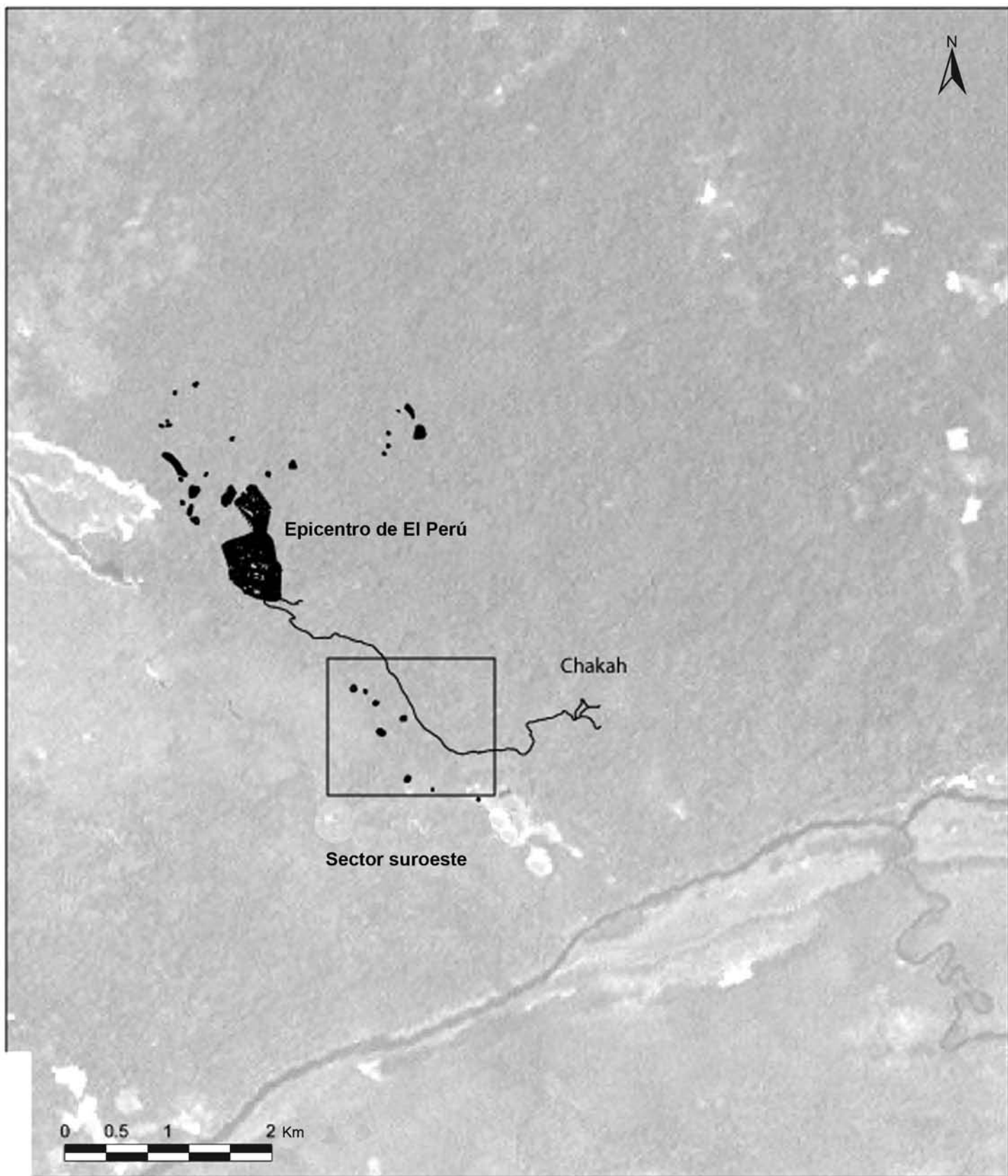

Figura 14a, Mapa de LDT039; b) Mapa de LDT046 (dibujo de Damien Marken).  
 Proyecto Arqueológico El Perú-Waka', 2008.

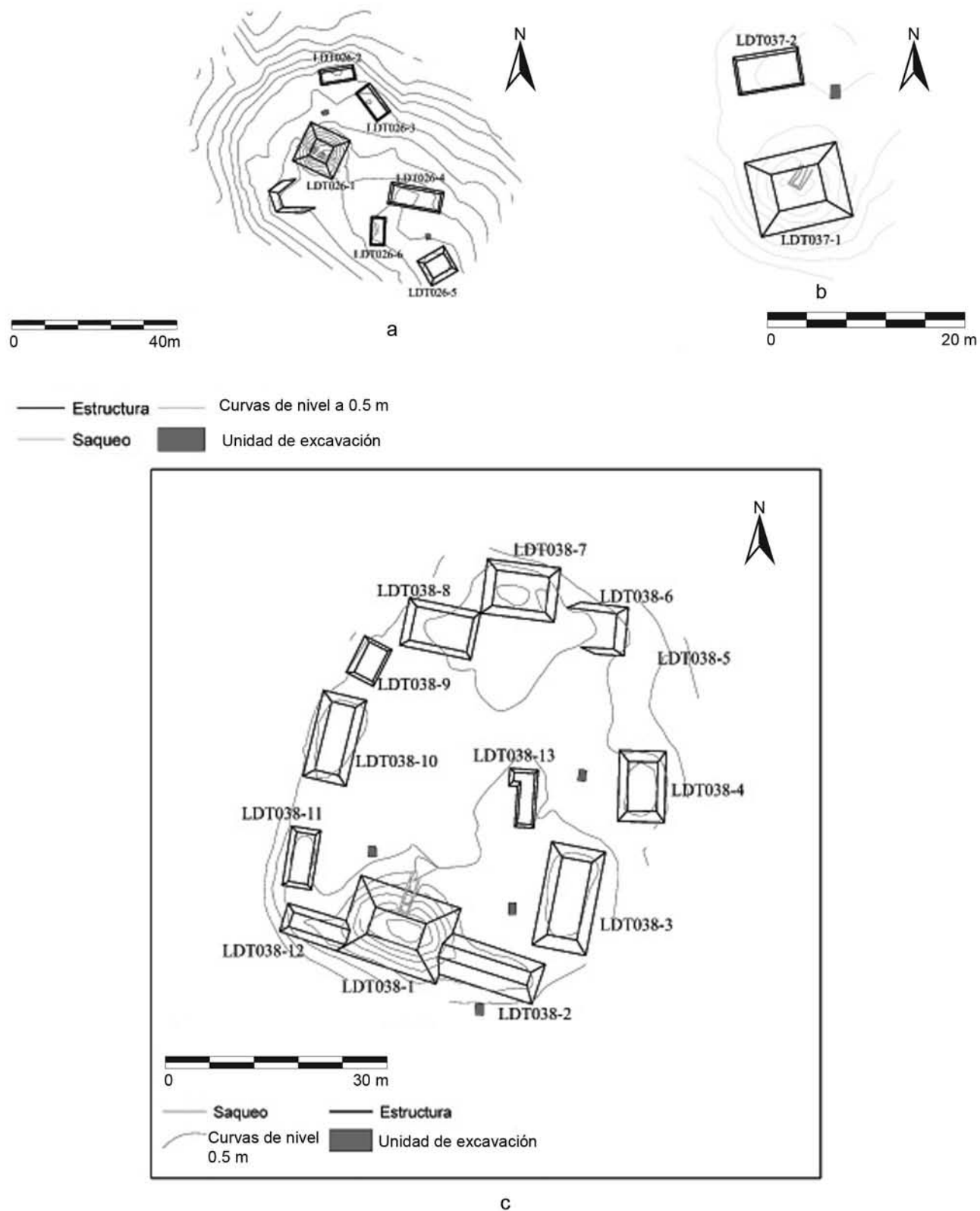

Figura 15a. Mapa de LDT047; b) Mapa de LDT048 y c) Mapa de LDT049 (dibujo de Damie Marken). Proyecto Arqueológico El Perú-Waka', 2008.

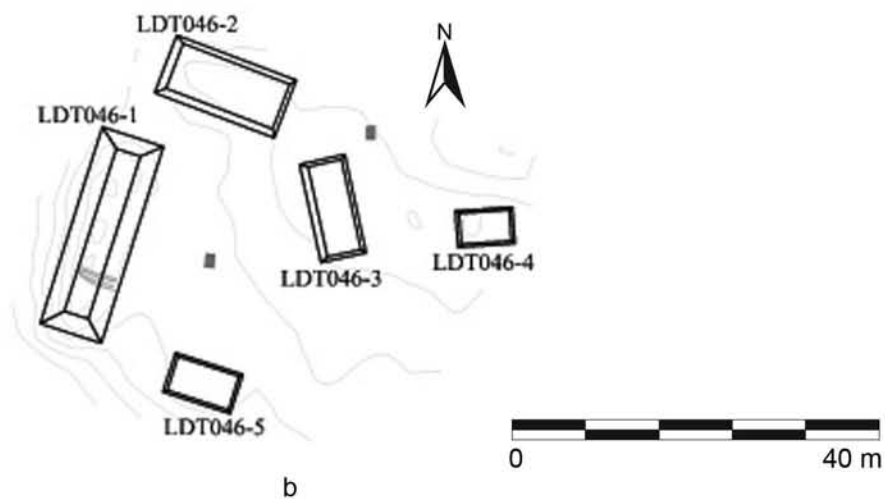
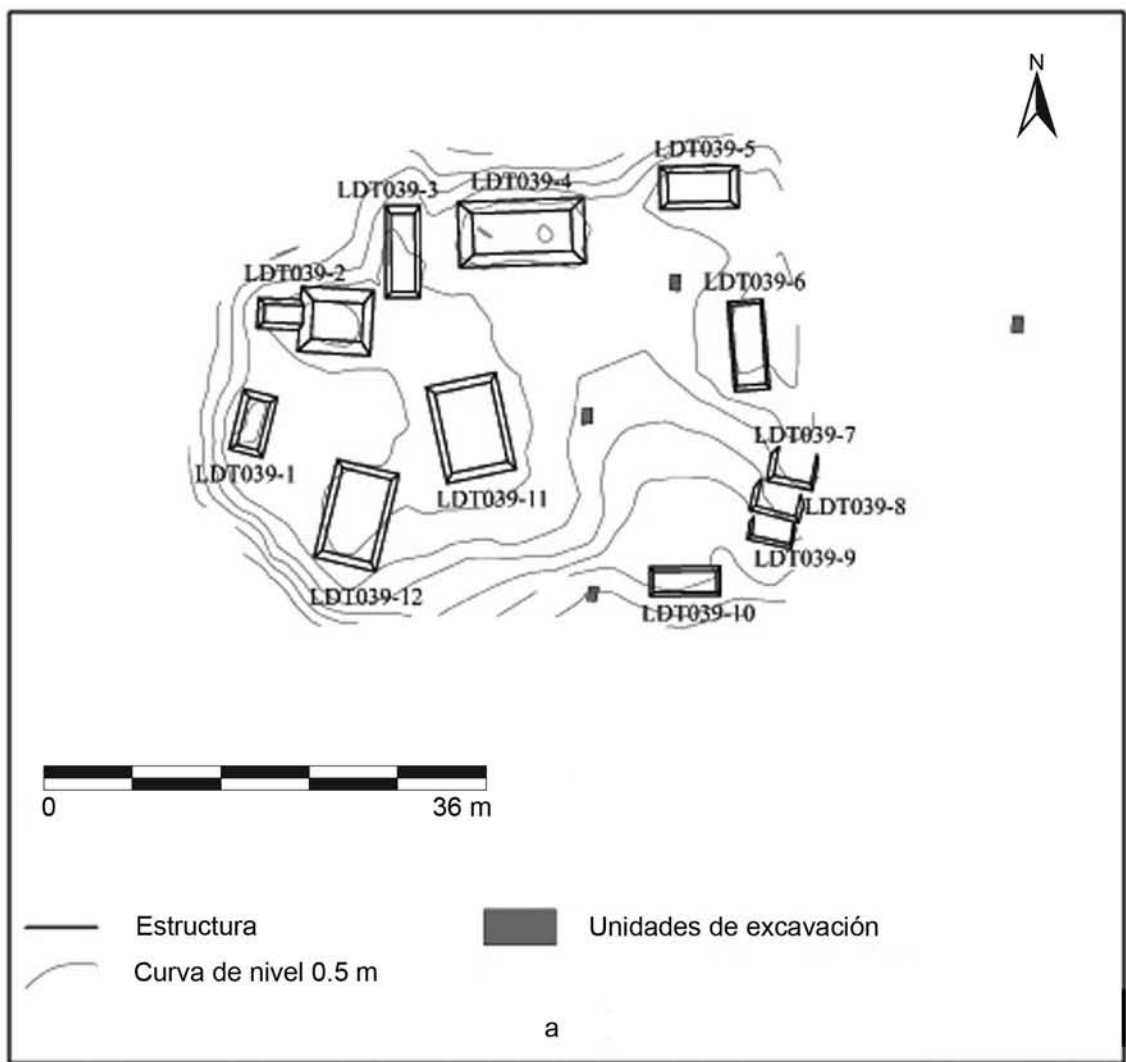

Figura 16. Mapa de Yala' LDT024 (dibujo de Damien Marken). Proyecto Arqueológico El Perú-Waka', 2008.

**Tabla 1: Coordenadas GPS del Reconocimiento Regional 2007**

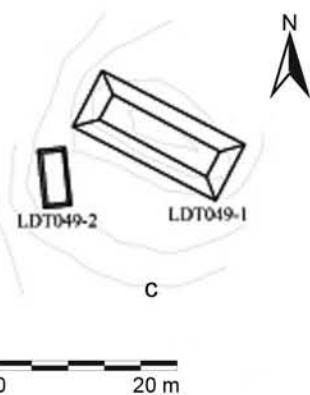
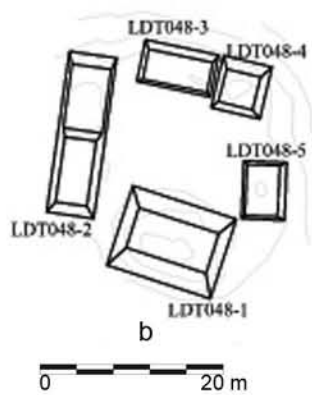
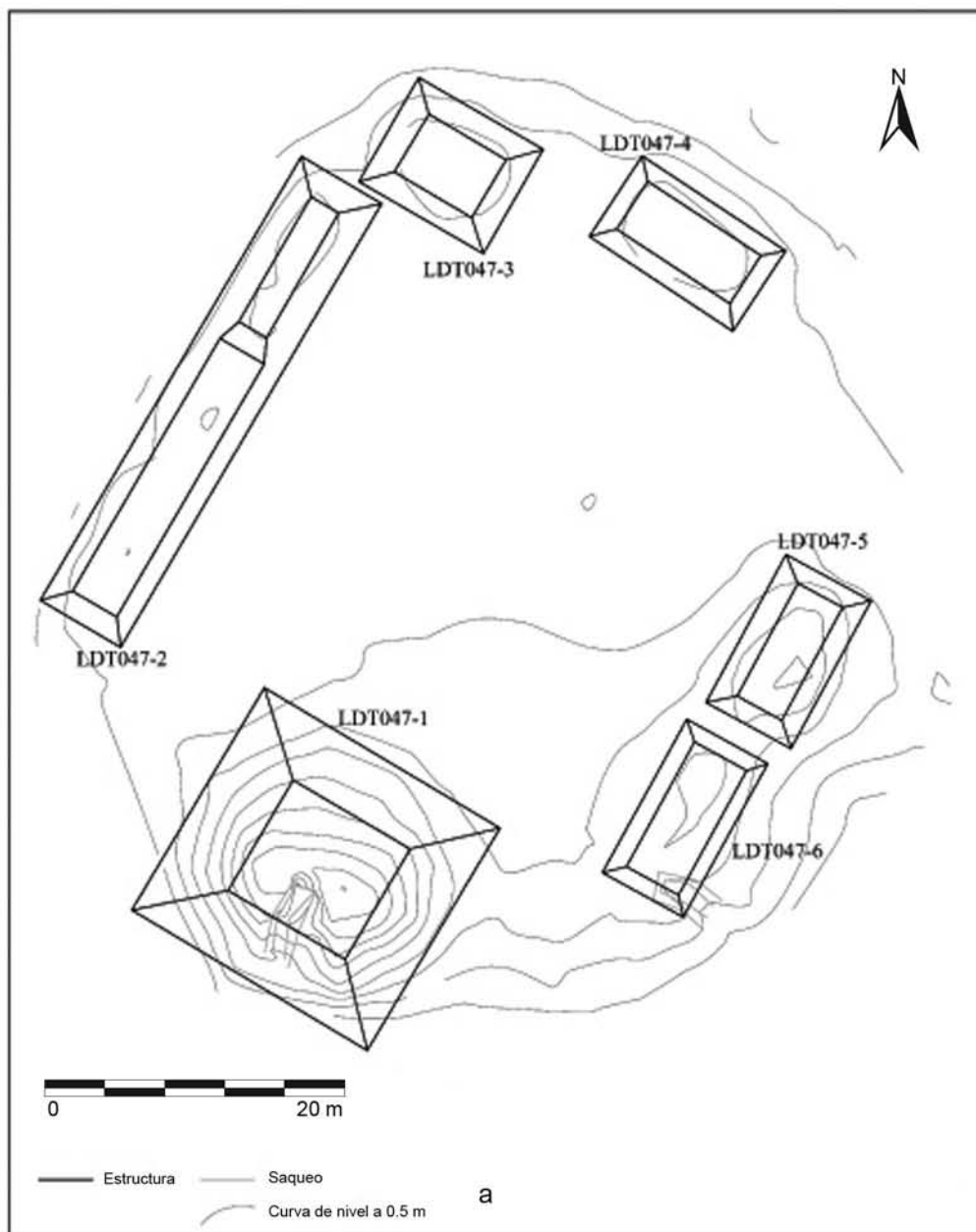
Ubicación del punto	NAD 27 Lat./Long. (N, O)	Elevación	NAD 27 UTM (mN, mE)	Precisión del punto	# de Lecturas promediadas	Notas
El Peru- <i>Waka'</i> Plaza 2 BM: 1	17 15' 59.3" 90 21' 22.8"	115 m	1910844,0 781086,4	1.5 m	3000	Centro monumental
El Perú Campamento BM:	17 14' 46.3" 90 21' 12.3"	71 m	1908603,1 781427,5	1.0 m	15000	Campamento arqueológico
LDT004 Clavo: cl07LDT4_1	17 16' 52.1" 90 20' 33.9"	115 m	1912487,8 782509,2	1.7 m	1500	Templo, patio
LDT011 Clavo: cl07LDT11_1	17 16' 38.3" 90 21' 57.2"	91 m	1912029,6 780053,5	0.7 m	12155	Templo, 6 patios
LDT012 Esquina SO	17 16' 56.7" 90 21' 53.9"	80 m	1912596,8 780143,3	4.0 m	100	Montículo aislado
LDT017 Clavo: cl07LDT17_1	17 16' 31.6" 90 21' 20.3"	89 m	1911838,4 781146,7	0.5 m	18550	Patio
LDT022 Clavo: cl07LDT22_1	17 16' 43.1" 90 21' 31.8"	89 m	1912187,5 780802,0	1.3 m	2155	Patio
LDT024 (Yala) Clavo: cl07YL_1	17 16' 50.4" 90 10' 59.0"	166 m	1912676,8 799499,1	1.1 m	7520	Centro menor
LDT026 Clavo: cl07LDT26_1	17 15' 09.7" 90 20' 44.1"	84 m	1909334,2 782251,1	1.5 m	3000	Templo, patio
LDT027 Clavo: cl07LDT27_1	17 16' 45.7" 90 20' 29.9"	111 m	1912292,6 782630,1	0.9 m	7700	3 patios

**Tabla 1: Coordenadas GPS del Reconocimiento Regional 2007**

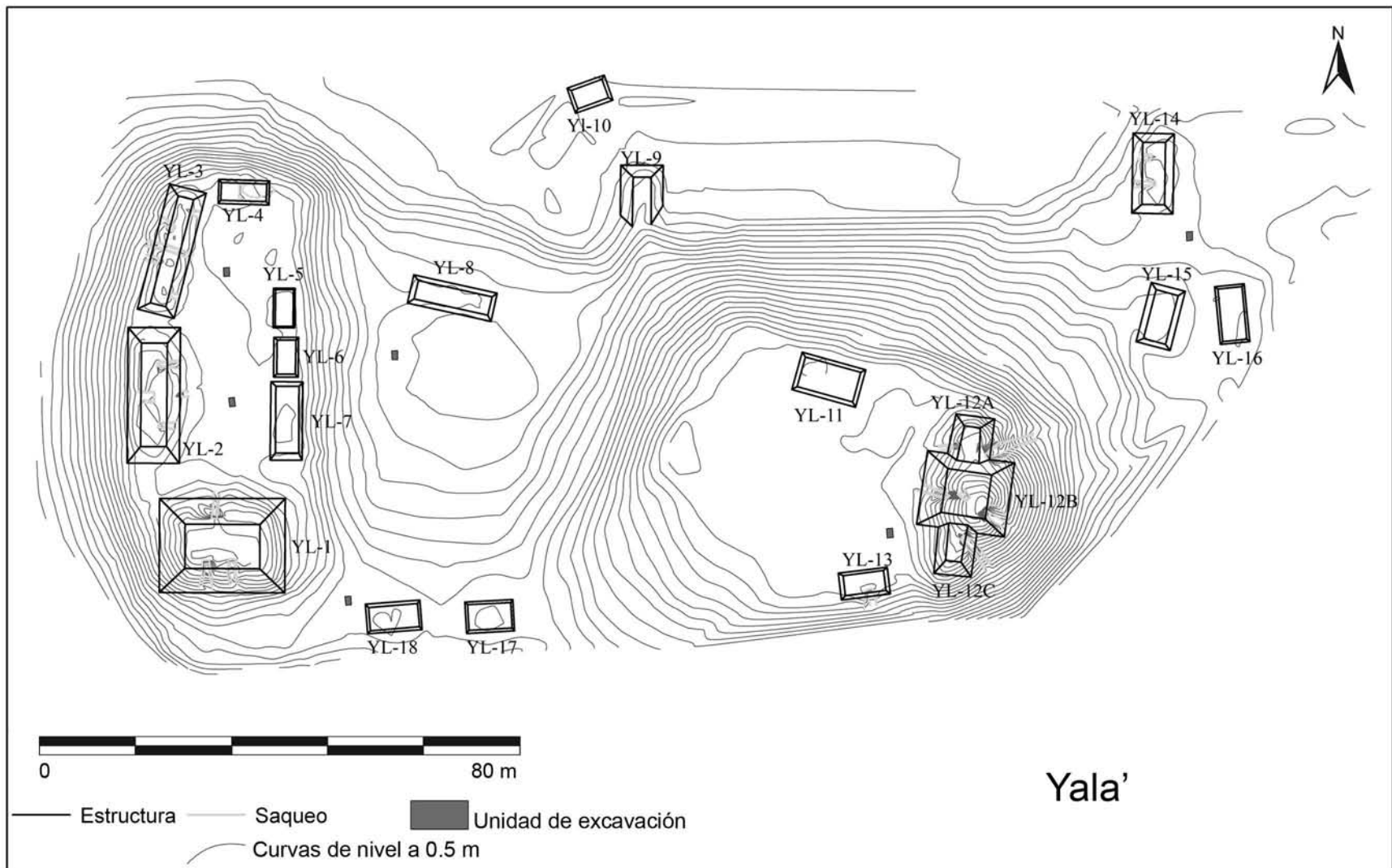
Ubicación del punto	NAD 27 Lat./Long. (N, O)	Elevación	NAD 27 UTM (mN, mE)	Precisión del punto	# de Lecturas promediadas	Notas
LDT028 Clavo: cl07LDT28_1	17 16' 35.2" 90 21' 12.1"	99 m	1911952,5 781387,5	1.2 m	4250	3 patios
LDT029 Clavo: cl07LDT29_1	17 16' 44.3" 90 20' 40.4"	122 m	1912245,2 782320,4	1.5 m	4000	Patio
LDT030 Clavo: cl07LDT30_1	17 16' 40.4" 90 20' 40.5"	105 m	1912125,2 782319,1	1.4 m	1280	Montículo aislado?
LDT031 Clavo: cl07LDT31_1	17 16' 37.8" 90 20' 41.9"	109 m	1912044,7 782278,8	2.0 m	3200	Patio
LDT032 Clavo: cl07LDT32_1	17 16' 57.8" 90 21' 50.3"	77 m	1912632,1 780249,2	1.1 m	1100	Patio
LDT033 Clavo: cl07LDT33_1	17 17' 00.2" 90 21' 43.5"	87 m	1912708,6 780449,1	0.7 m	8535	Patio
LDT034 Esquina SE	17 17' 06.0" 90 21' 42.6"	94 m	1912887,4 780473,2	1.6 m	915	Montículo aislado
LDT035 Clavo: cl07LDT35_1	17 16' 47.5" 90 21' 55.0"	70 m	1912313,4 780114,6	1.0 m	2220	Patio
LDT036 Clavo: cl07LDT36_1	17 16' 47.8" 90 21' 52.6"	73 m	1912323,6 780185,4	0.6 m	6500	2 patios
LDT037 Clavo: cl07LDT37_1	17 14' 51.6" 90 20' 27.2"	80 m	1908784,4 782758,2	1.2 m	6600	Templo
LDT038 Clavo: cl07LDT38_1	17 14' 54.8" 90 20' 35.9"	78 m	1908879,3 782499,7	0.7 m	6815	Templo, patio



**Tabla 1: Coordenadas GPS del Reconocimiento Regional 2007**

Ubicación del punto	NAD 27 Lat./Long. (N, O)	Elevación	NAD 27 UTM (mN, mE)	Precisión del punto	# de Lecturas promediadas	Notas
LDT039 Clavo: cl07LDT39_1	17 15' 14.1" 90 20' 37.1"	107 m	1909472,4 782456,1	2.1 m	6500	2 patios
LDT040 Clavo: cl07LDT40_1	17 16' 31.9" 90 21' 40.5"	92 m	1911839,5 780549,7	2.0 m	1600	Patio
LDT041 Clavo: cl07LDT41_1	17 16' 26.6" 90 21' 44.4"	108 m	1911674,9 780436,6	1.2 m	2800	Templo, 2 patios
LDT042 Clavo: cl07LDT42_1	17 16' 19.8" 90 21' 46.4"	96 m	1911464,9 780380,4	0.8 m	16715	2 patios
LDT043 Clavo: cl07LDT43_1	17 16' 16.9" 90 21' 43.7"	99 m	1911376,8 780461,4	1.2 m	8900	2 patios
LDT044 Clavo: cl07LDT44_1	17 16' 23.1" 90 21' 48.4"	105 m	1911565,6 780319,9	1.7 m	4255	Patio
LDT045 Esquina SE	17 16' 32.5" 90 21' 28.8"	86 m	1911862,7 780895,1	1.7 m	4900	Montículo aislado
LDT046 Clavo: cl07LDT46_1	17 15' 18.9" 90 20' 46.1"	70 m	1909616,4 782188,1	1.8 m	2050	Patio
LDT047 Clavo: cl07LDT47_1	17 15' 23.3" 90 20' 53.0"	73 m	1909748,9 781982,3	0.8 m	12900	Templo, patio
LDT048 Clavo: cl07LDT48_1	17 15' 22.5" 90 20' 48.9"	72 m	1909726,0 782103,8	1.0 m	8000	Patio
LDT049 Clavo: cl07LDT49_1	17 14' 48.1" 90 20' 12.5"	84 m	1908682,8 783194,2	*****	*****	Patio

**Tabla 2: Datos del Asentamiento Regional LDT 2007**

Asentamiento	# de Estructuras	Altura Prom. de estrs.	Estructura más alta	# de Patios	Área prom. de patios	Área del patio más grande	# Prom. de estrs. por patio	Total del área levantada	Notas
<b>El Perú-<i>Waka</i>' (LDT001) (2005)</b>	759							30.133 ha	Centro regional
<b>Grupo Te'</b>	10	0.695 m	2.0 m	3	0.040 ha	0.061 ha	2,33	0.413 ha	Grupo periférico
<b>Grupo Maquin</b>	8	0.80 m	2.2 m	2	0.026 ha	0.030 ha	3	0.406 ha	Grupo periférico
<b>Grupo Chiac</b>	13	0.95 m	2.3 m	2	0.086 ha	0.110 ha	6	0.931 ha	Grupo periférico
<b>Grupo Pop</b>	6	0.81 m	1.25 m	1	0.018 ha	0.018 ha	3	0.564 ha	Grupo periférico
<b>Grupo K'anti</b>	17	1.0 m	4.0 m	5	0.019 ha	0.038 ha	3,2	1.468 ha	Grupo periférico
<b>Chakah (LDT003) (2005)</b>	61							3.409 ha	Centro menor
<b>LDT004</b>	5	1.57 m	3.7 m	1	0.031 ha	0.031 ha	3	0.560 ha	Templo, patio
<b>LDT011</b>	18	1.50 m	7.0 m	6	0.016 ha	0.026 ha	3	1.837 ha	Templo, 6 patios
<b>LDT012</b>	1	0.15 m	0.15 m	0	N/A	N/A	N/A	N/A	Montículo aislado
<b>LDT017</b>	3	1.50 m	2.5 m	1	0.024 ha	0.024 ha	3	0.172 ha	Patio
<b>LDT022</b>	3	0.38 m	0.6 m	1	0.033 ha	0.033 ha	3	0.102 ha	Patio
<b>LDT024 (Yala')</b>	20	1.68 m	7.0 m	3	0.095 ha	0.138 ha	5	1.765 ha	Centro menor
<b>LDT026</b>	6	0.825 m	3.5 m	2	0.019 ha	0.020 ha	3	0.432 ha	Templo, patio
<b>LDT027</b>	11	0.48 m	1.2 m	2	0.030 ha	0.037 ha	4	1.152 ha	2 Patios

**Tabla 2: Datos del Asentamiento Regional LDT 2007**

<b>Asentamiento</b>	<b># de Estructuras</b>	<b>Altura prom. de estrs.</b>	<b>Estructura más alta</b>	<b># de Patios</b>	<b>Área prom. de patios</b>	<b>Área del patio más grande</b>	<b># Prom. de estrs. por patio</b>	<b>Total del área levantada</b>	<b>Notas</b>
<b>LDT028</b>	8	0.59 m	1.6 m	4	0.014 ha	0.02 ha	2,25	0.411 ha	3 Patios
<b>LDT029</b>	4	0.475 m	0.6 m	1	0.012 ha	0.012 ha	4	0.083 ha	Patio
<b>LDT030</b>	2	0.225 m	0.35 m	1	0.008 ha	0.008 ha	2	0.094 ha	Patio informal
<b>LDT031</b>	4	0.4 m	0.6 m	1	0.018 ha	0.018 ha	4	0.076 ha	Patio
<b>LDT032</b>	3	0.75 m	1.25 m	1	0,016	0,016	3	0.081 ha	Patio
<b>LDT033</b>	4	0.8 m	1.5 m	1	0.058 ha	0.058 ha	4	0.149 ha	Patio
<b>LDT034</b>	1	0.45 m	0.45 m	0	N/A	N/A	N/A	N/A	Montículo aislado
<b>LDT035</b>	4	0.71 m	1.15 m	0	N/A	N/A	N/A	0.082 ha	Patio informal
<b>LDT036</b>	5	0.39 m	0.6 m	1	0.008 ha	0.008 ha	2	0.144 ha	2 Patios
<b>LDT037</b>	2	1.0 m	1.8 m	1	0.008 ha	0.008 ha	2	0.055 ha	Templo
<b>LDT038</b>	13	0.67 m	3.0 m	1	0.137 ha	0.137 ha	12	0.290 ha	Templo, patio
<b>LDT039</b>	9	0.43 m	0.8 m	2	0.042 ha	0.061 ha	5	0.227 ha	2 Patios
<b>LDT040</b>	2	0.55 m	0.8 m	1	0.017 ha	0.017 ha	2	0.074 ha	Patio
<b>LDT041</b>	6	0.91 m	2.3 m	2	0.028 ha	0.030 ha	3	0.877 ha	Templo, 2 patios
<b>LDT042</b>	8	0.83 m	1.5 m	1	0.065 ha	0.065 ha	6	0.358 ha	2 Patios
<b>LDT043</b>	9	0.56 m	1.3 m	2	0.087 ha	0.097 ha	4,5	0.377 ha	2 Patios

**Tabla 2: Datos del Asentamiento Regional LDT 2007**

<b>Asentamiento</b>	<b># de estructuras</b>	<b>Altura prom. de estrs.</b>	<b>Estructura más alta</b>	<b># de Patios</b>	<b>Área prom. de patios</b>	<b>Área del patio más grande</b>	<b># Prom. de estrs. por patio</b>	<b>Total del área levantada</b>	<b>Notas</b>
<b>LDT044</b>	2	1.25 m	1.5 m	1	0.036 ha	0.036 ha	2	0.111 ha	Patio
<b>LDT045</b>	1	0.25 m	0.25 m	0	N/A	N/A	N/A	N/A	Montículo aislado
<b>LDT046</b>	5	0.66 m	1.5 m	1	0.048 ha	0.048 ha	4	0.186 ha	Patio
<b>LDT047</b>	6	1.41 m	4.0 m	1	0.118 ha	0.118 ha	6	0.308 ha	Templo, patio
<b>LDT048</b>	5	0.55 m	1.2 m	1	0.017 ha	0.017 ha	5	0.100 ha	Patio
<b>LDT049</b>	2	0.775 m	1.35 m	1	0.012 ha	0.012 ha	2	0.077 ha	Patio informal

**Tabla 3: Datos de las Estructuras de la Región LDT 2007**

<b>Asentamiento</b>	<b>Número de Estructura</b>	<b>Altura (metros)</b>	<b>Longitud (metros)</b>	<b>Ancho (metros)</b>	<b>Alineación</b>	<b># de Trincheras de saqueo</b>	<b>Notas</b>
<b>Grupo Te'</b>	L9-1	0,15	8,5	5,0	E-O		
	L9-14	0,15	6,0	4,0	E-O		
	L9-15	0,6	8,5	4,5	N-S		
	L9-16	0,35	10,0	5,0	N-S		
	M9-9	0,65	9,5	4,5	N-S		
	M9-10	0,9	10,0	4,5	N-S		
	M9-11	1,6	14,5	8,0	N-S		
	M9-12	2,0	14,0	9,0	N-S	3	
	M9-13	0,25	11,0	4,0	E-O		
	M9-14	0,3	13,0	5,0	N-S		
<b>Grupo Maquin</b>	M9-1	1,0	11,5	8,5	E-O		
	M9-2	0,35	10,5	5,5	N-S		
	M9-3	0,6	14,5	7,5	E-O		
	M9-4	0,4	7,5	7,3	N-S		
	M9-5	2,2	20,0	9,0	N-S	1	
	M9-6	0,65	13,0	8,0	E-O		
	M9-7	0,2	14,0	5,5	NE-SO		
	M9-8	1,0	8,0	5,5	NE-SO		Terraza/Montículo
<b>Grupo Pop</b>	L8-1	1,2	8,0	5,0	E-O		
	L8-2	1,25	13,0	6,0	N-S		
	L8-3	0,55	10,5	6,0	E-O		
	L8-4	1,0	8,5	14,0	NE-SO		Terraza/Montículo
	L9-17	0,2	12,0	6,0	E-O		
	M9-15	0,65	28,0	10,0	E-O		

**Tabla 3: Datos de las Estructuras de la Región LDT 2007**

Asentamiento	Número de Estructura	Altura (metros)	Longitud (metros)	Ancho (metros)	Alineación	# de Trincheras de saqueo	Notas		
Grupo Chiac	L9-2	1,3	18,0	8,5	N-S	1	Estructura en forma T		
	L9-3	2,3	15,5	10,0	E-O				
	L9-4	1,0	11,0	6,0	N-S				
	L9-5A	1,8	20,5	7,5	E-O				
	L9-5B	1,3	10,5	5,5	E-O				
	L9-6	0,3	8,0	7,0	E-O				
	L9-7	0,75	13,5	4,0	N-S				
	L9-8	0,3	9,5	4,5	E-O				
	L9-9	0,15	7,0	4,0	E-O				
	L9-10	0,5	11,5	5,0	N-S				
	L9-11	0,6	8,0	5,0	E-O				
	L9-12	1,15	12,5	8,5	E-O				
	L9-13	0,9	12,5	8,5	E-O				
Grupo K'anti	K8-1	0,5	14,0	4,5	N-S	1	Estructura en forma de L		
	K8-2A	2	13,0	7,5	E-O				
	K8-2B	1	9,5	6,3	E-O				
	K8-3	2,2	14,5	7,5	E-O				
	K8-4	1,1	17,0	6,0	N-S				
	K8-5	0,5	8,5	3,5	E-O				
	K9-1	4	10,5	10,5	NO-SE			3	Estructura piramidal
	K9-2	0,35	7,0	4,0	N-S				
	K9-3	0,55	11,0	6,5	N-S				
	K9-4	0,18	6,0	3,8	NO-SE			3	Estructura en forma de C
	K9-5	1,4	19,0	15,75	NE-SO				
K9-6	0,65	8,0	5,5	NE-SO					
K9-7	0,25	4,0	3,4	N-S					
K9-8	0,4	11,0	4,4	N-S					
K9-9	0,53	6,0	4,0	N-S	Terraza/Montículo				
K9-10	0,65	12,0	6,0	N-S					
K9-11	0,7	10,5	6,0	N-S					

**Tabla 3: Datos de las Estructuras de la Región LDT 2007**

Asentamiento	Número de Estructura	Altura (metros)	Longitud (metros)	Ancho (metros)	Alineación	# de Trincheras de saqueo	Notas		
<b>LDT004</b>	LDT004-1	3,7	14,0	12,0	E-O	2	Estructura piramidal		
	LDT004-2	0,85	7,5	3,6	N-S				
	LDT004-3	1,5	10,0	5,5	E-O	2			
	LDT004-4	0,8	10,0	6,2	E-O				
	LDT004-5	1	16,5	6,5	NO-SE				
<b>LDT011</b>	LDT011-1	0,45	8,0	4,0	N-S	2	Estructura en forma de L		
	LDT011-2	0,2	5,0	4,0	E-O				
	LDT011-3	1,8	14,0	8,0	N-S				
	LDT011-4	1	12,0	5,0	NE-SO				
	LDT011-5	0,6	8,0	4,0	NO-SE				
	LDT011-6	0,7	13,0	5,0	N-S				
	LDT011-7	0,83	8,0	5,2	NE-SO				
	LDT011-8	1	16,0	5,0	NE-SO				
	LDT011-9	2,75	16,0	10,0	NE-SO				
	LDT011-10	7	18,0	18,0	E-O			4	Estructura piramidal
	LDT011-11A	2	18,0	9,0	E-O			1	Plataforma compuesta
	LDT011-11B	1,8	18,0	9,0	E-O			1	Plataforma compuesta
	LDT011-12	1	8,7	5,2	N-S			1	Plataforma compuesta
	LDT011-13	1,4	15,0	7,0	E-O				
	LDT011-14	0,45	9,8	4,3	E-O				
	LDT011-15A	2	20,0	7,0	N-S				
LDT011-15B	1,7	20,0	7,0	N-S					
LDT011-16	0,3	5,0	3,0	N-S					
<b>LDT012</b>	LDT012-1	0,15	7,3	4,0	E-O				
<b>LDT017</b>	LDT017-1	2,5	24,0	6,2	N-S				
	LDT017-2	1	13,0	6,0	E-O				
	LDT017-3	1	17,0	8,5	E-O				

**Tabla 3: Datos de las Estructuras de la Región LDT 2007 LDT**

Asentamiento	Número de Estructura	Altura (metros)	Longitud (metros)	Ancho (metros)	Alineación	# de Trincheras de saqueo	Notas
<b>LDT022</b>	LDT022-1	0,4	10,0	5,0	N-S		
	LDT022-2	0,6	12,0	7,5	E-O		
	LDT022-3	0,15	7,6	4,4	E-O		
<b>LDT024 (Yala')</b>	YL-1	4,6	22,0	16,0	E-O	3	
	YL-2	2,3	23,0	9,5	N-S	4	
	YL-3	2,2	22,0	6,5	N-S	5	
	YL-4	0,5	8,0	4,0	E-O	1	
	YL-5	0,3	6,5	3,5	N-S		
	YL-6	0,5	6,7	4,5	N-S		
	YL-7	0,65	13,0	5,5	N-S		
	YL-8	0,85	14,0	5,0	N-S		
	YL-9	1,75	7,0	7,0	NO-SE		Terraza/Montículo
	YL-10	0,35	7,0	4,5	NE-SO		
	YL-11	0,4	11,0	6,5	E-O		
	YL-12A	7	14,0	14,0	N-S	3	Estructura piramidal
	YL-12B	4	6,0	6,0	N-S	2	Estructura piramidal
	YL-12C	4	6,0	6,0	N-S	1	Estructura piramidal
	YL-13	0,55	7,0	4,0	E-O	1	
	YL-14	1,7	13,0	7,5	N-S	2	
	YL-15	1	10,0	6,0	N-S		
	YL-16	0,45	9,5	5,0	E-O		
YL-17	0,2	7,0	5,5	E-O			
YL-18	0,35	9,0	5,5	E-O			
<b>LDT026</b>	LDT026-1	3,5	10,0	10,0	NE-SO	1	Estructura piramidal
	LDT026-2	0,35	7,5	4,0	E-O		
	LDT026-3	0,25	8,0	4,0	N-S		
	LDT026-4	0,4	12,0	4,0	E-O		
	LDT026-5	0,45	7,0	7,0	NE-SO		



**Tabla 3: Datos de las Estructuras de la Región LDT 2007**

<b>Asentamiento</b>	<b>Número de Estructura</b>	<b>Altura (metros)</b>	<b>Longitud (metros)</b>	<b>Ancho (metros)</b>	<b>Alineación</b>	<b># de Trincheras de saqueo</b>	<b>Notas</b>
<b>LDT027</b>	LDT027-1	0,5	12,0	5,0	N-S	1	
	LDT027-2	0,75	14,0	7,0	E-S		
	LDT027-3	0,1	8,0	4,0	N-S		
	LDT027-4	1,2	9,8	6,0	N-S		
	LDT027-5	0,6	8,8	6,0	N-S		
	LDT027-6	0,5	22,0	7,5	E-S		
	LDT027-7	0,5	8,0	5,0	N-S		
	LDT027-8	0,25	6,8	3,7	N-S		
	LDT027-9	0,3	7,0	5,0	N-S		
	LDT027-10	0,3	8,0	4,0	N-S		
	LDT027-11	0,25	6,0	3,0	E-S		
<b>LDT028</b>	LDT028-1	0,5	13,7	6,4	N-S		
	LDT028-2	1,2	12,0	8,5	E-O		
	LDT028-3	0,17	8,8	6,0	E-O		
	LDT028-4	0,4	7,0	4,0	N-S		
	LDT028-5	0,35	5,0	3,0	E-O		
	LDT028-6	0,17	6,5	4,0	E-O		
	LDT028-7	0,35	10,2	4,5	N-S		
	LDT028-8	1,6	15,0	7,0	N-S		
<b>LDT029</b>	LDT029-1	0,6	7,5	4,0	E-O		
	LDT029-2	0,5	7,0	4,5	N-S		
	LDT029-3	0,4	6,5	3,5	E-O		
	LDT029-4	0,4	8,1	4,0	N-S		
<b>LDT030</b>	LDT030-1	0,35	8,5	4,0	N-S		
	LDT030-2	0,1	3,5	2,5	E-O		

**Tabla 3: Datos de las Estructuras de la Región LDT 2007**

Asentamiento	Número de Estructura	Altura (metros)	Longitud (metros)	Ancho (metros)	Alineación	# de Trincheras de saqueo	Notas
<b>LDT031</b>	LDT031-1	0,3	5,5	3,5	E-O		
	LDT031-2	0,25	6,5	4,0	E-O		
	LDT031-3	0,45	7,0	4,0	N-S		
	LDT031-4	0,6	6,5	3,5	E-O		
<b>LDT032</b>	LDT032-1	1,25	14,0	7,0	E-O	2	
	LDT032-2	0,8	12,0	4,25	N-S		
	LDT032-3	0,2	6,7	3,5	E-O		
<b>LDT033</b>	LDT033-1	1	18,0	6,5	E-O	1	
	LDT033-2	1,5	13,0	8,5	E-O		
	LDT033-3	0,1	7,0	3,0	N-S		
	LDT033-4	0,6	14,0	5,5	E-O		
<b>LDT034</b>	LDT034-1	0,45	8,2	3,8	N-S		
<b>LDT035</b>	LDT035-1	1,15	14,0	6,7	E-O		Terraza/Montículo
	LDT035-2	0,82	7,0	4,0	N-S		
	LDT035-3	0,53	5,0	4,0	N-S		
	LDT035-4	0,35	7,0	3,0	N-S		
<b>LDT036</b>	LDT036-1	0,3	7,0	4,0	E-O		
	LDT036-2	0,5	12,0	6,4	N-S		
	LDT036-3	0,6	10,0	5,5	N-S		
	LDT036-4	0,05	4,8	2,0	E-O		
	LDT036-5	0,5	16,0	7,8	E-O		
<b>LDT037</b>	LDT037-1	1,8	9,0	8,0	E-O	1	Estructura piramidal
	LDT037-2	0,25	6,5	3,5	E-O		

**Tabla 3: Datos de las Estructuras de la Región LDT 2007**

<b>Asentamiento</b>	<b>Número de Estructura</b>	<b>Altura (metros)</b>	<b>Longitud (metros)</b>	<b>Ancho (metros)</b>	<b>Alineación</b>	<b># de Trincheras de saqueo</b>	<b>Notas</b>
<b>LDT038</b>	LDT038-1	3	12,0	11,0	E-O	1	Estructura piramidal
	LDT038-2	0,6	13,0	6,0	E-O		
	LDT038-3	0,85	14,0	7,5	N-S		
	LDT038-4	0,65	9,5	6,5	N-S		
	LDT038-5	0,15	4,5	3,0	E-O		
	LDT038-6	0,5	7,5	6,5	E-O		
	LDT038-7	0,5	9,5	7,5	E-O		
	LDT038-8	0,4	9,0	6,0	E-O		
	LDT038-9	0,1	5,0	4,0	NE-SO		
	LDT038-10	0,75	12,0	6,0	N-S		
	LDT038-11	0,45	8,0	4,0	N-S		
	LDT038-12	0,5	8,0	4,5	E-O		
	LDT038-13	0,25	7,5	3,5	N-S		
<b>LDT039</b>	LDT039-1	0,25	5,5	3,0	N-S		
	LDT039-2	0,7	10,5	6,0	E-O		
	LDT039-3	0,4	8,0	3,0	N-S		
	LDT039-4	0,8	11,0	6,0	E-O		
	LDT039-5	0,5	7,0	4,0	E-O		
	LDT039-6	0,35	7,0	3,5	N-S		
	LDT039-10	0,05	2,5	6,0	N-S		
	LDT039-11	0,35	8,5	6,5	N-S		
	LDT039-12	0,5	9,0	6,0	N-S		
<b>LDT040</b>	LDT040-1	0,8	13,5	7,0	N-S		
	LDT040-2	0,3	11,0	7,0	E-O		

**Tabla 3: Datos de las Estructuras de la Región LDT 2007**

Asentamiento	Número de Estructura	Altura (metros)	Longitud (metros)	Ancho (metros)	Alineación	# de Trincheras de saqueo	Notas
<b>LDT041</b>	LDT041-1	2,3	9,5	9,0	NO-SE	3	Estructura piramidal
	LDT041-2	0,5	7,0	5,0	NO-SE		
	LDT041-3	0,6	12,5	4,5	NE-SO		
	LDT041-4	0,15	5,0	3,0	NE-SO		Estructura en forma de L
	LDT041-5	1,5	21,0	6,0	NO-SE		
	LDT041-6	0,4	12,6	6,0	NW-SE		
<b>LDT042</b>	LDT042-1	1,5	16,0	9,0	E-O	1	Estructura en forma de L Estructura compuesta Estructura compuesta Plataforma baja
	LDT042-2	1	11,0	5,6	N-S		
	LDT042-3	0,7	14,0	6,8	N-S		
	LDT042-4	1,3	18,0	6,0	E-O		
	LDT042-5A	0,7	26,0	7,0	N-S		
	LDT042-5B	1	26,0	7,0	N-S		
	LDT042-6	0,1	6,0	5,0	NE-SO		
LDT042-7	0,35	8,0	5,0	E-O			
<b>LDT043</b>	LDT043-1	0,5	17,0	7,0	N-S	2	Plataforma baja
	LDT043-2	0,5	12,0	6,5	E-O		
	LDT043-3	0,8	6,0	6,0	N-S		
	LDT043-4	1,3	28,0	6,0	N-S		
	LDT043-5	0,75	15,0	5,5	N-S		
	LDT043-6	0,35	8,5	4,5	E-O		
	LDT043-7	0,2	5,5	3,0	N-S		
	LDT043-8	0,3	5,5	4,5	E-O		
	LDT043-9	0,3	5,0	5,0	N-S		
<b>LDT044</b>	LDT044-1	1,5	35,0	6,0	N-S		Estructura en forma de L
	LDT044-2	1	12,0	5,65	E-O		
<b>LDT045</b>	LDT045-1	0,25	8,75	4,8	E-O		

**Tabla 3: Datos de las Estructuras de la Región LDT 2007**

<b>Asentamiento</b>	<b>Número de Estructura</b>	<b>Altura (metros)</b>	<b>Longitud (metros)</b>	<b>Ancho (metros)</b>	<b>Alineación</b>	<b># de Trincheras de saqueo</b>	<b>Notas</b>
<b>LDT046</b>	LDT046-1	1,5	22,0	7,0	N-S	1	
	LDT046-2	1	13,5	6,75	E-O		
	LDT046-3	0,4	10,5	5,5	N-S		
	LDT046-4	0,1	5,5	4,0	E-O		
	LDT046-5	0,3	7,5	4,5	E-O		
<b>LDT047</b>	LDT047-1	4	18,0	17,0	NO-SE	1	Estructura piramidal
	LDT047-2	0,45	34,0	6,0	NE-SO		
	LDT047-3	1	9,5	7,5	NO-SE		
	LDT047-4	0,95	11,5	6,5	NO-SE		
	LDT047-5	1,1	11,0	6,5	NE-SO		
	LDT047-6	0,95	11,0	6,0	NE-SO		
<b>LDT048</b>	LDT048-1	1,2	12,0	9,0	E-O		
	LDT048-2	0,6	17,5	5,5	N-S		
	LDT048-3	0,2	8,0	4,5	E-O		
	LDT048-4	0,5	5,5	4,5	E-O		
	LDT048-5	0,25	6,5	4,0	N-S		
<b>LDT049</b>	LDT049-1	1,35	18,0	6,5	NO-SE		
	LDT049-2	0,2	6,0	3,0	N-S		

**Tabla 4: Datos del Asentamiento Regional LDT 2007: Rango por Cantidad de Estructuras**

Asentamiento	# de Estructuras	Altura promedio de estructura (Metros)	Estructura más alta (Metros)	# de Patios	Área prom. de Patios (Hectáreas)	Área de Patio más grande (Hectáreas)	# Prom. de Estrs./Patio	Total del Área levantada (Hectáreas)	Notas
El Perú- <i>Waka'</i> (LDT001) (2005)	759							30,133	Centro Monumental
Chakah (LDT003) (2005)	61							3,409	Centro Terciario
LDT024 (Yala')	20	1,7	7,00	3	0,095	0,138	5	1,765	Centro Menor
LDT011	18	1,5	7,00	6	0,016	0,026	3	1,837	Templo, 6 patios
Grupo K'anti	17	1,0	4,00	5	0,019	0,038	3,2	1,468	Grupo Periférico
Grupo Chiac	13	1,0	2,30	2	0,086	0,110	6	0,931	Grupo Periférico
LDT038	13	0,7	3,00	1	0,137	0,137	12	0,290	Templo, patio
LDT027	11	0,5	1,20	2	0,030	0,037	4	1,152	2 Patios
Grupo Te'	10	0,7	2,00	3	0,040	0,061	2,33	0,413	Grupo Periférico
LDT039	9	0,4	0,80	2	0,042	0,061	5	0,227	2 Patios
LDT043	9	0,6	1,30	2	0,087	0,097	4,5	0,377	2 Patios
LDT028	8	0,6	1,60	4	0,014	0,020	2,25	0,411	4 Patios
LDT042	8	0,8	1,50	1	0,065	0,065	6	0,358	2 Patios
Grupo Maquin	8	0,8	2,20	2	0,026	0,030	3	0,406	Grupo Periférico
LDT026	6	0,8	3,50	2	0,019	0,020	3	0,432	Templo, patio
LDT041	6	0,9	2,30	2	0,028	0,030	3	0,877	Templo, 2 patios
LDT047	6	1,4	4,00	1	0,118	0,118	6	0,308	Templo, patio
Grupo Pop	6	0,8	1,25	1	0,018	0,018	3	0,564	Grupo Periférico
LDT004	5	1,6	3,70	1	0,031	0,031	3	0,560	Templo, patio
LDT036	5	0,4	0,60	1	0,008	0,008	2	0,144	2 Patios
LDT046	5	0,7	1,50	1	0,048	0,048	4	0,186	Patio
LDT048	5	0,6	1,20	1	0,017	0,017	5	0,100	Patio
LDT029	4	0,5	0,60	1	0,012	0,012	4	0,083	Patio
LDT031	4	0,4	0,60	1	0,018	0,018	4	0,076	Patio
LDT033	4	0,8	1,50	1	0,058	0,058	4	0,149	Patio
LDT035	4	0,7	1,15	0	0,000	0,000	2	0,082	Patio Informal
LDT017	3	1,5	2,50	1	0,024	0,024	3	0,172	Patio
LDT022	3	0,4	0,60	1	0,033	0,033	3	0,102	Patio
LDT032	3	0,8	1,25	1	0,016	0,016	3	0,081	Patio
LDT030	2	0,2	0,35	1	0,008	0,008	2	0,094	Patio Informal
LDT037	2	1,0	1,80	1	0,008	0,008	2	0,055	Templo
LDT040	2	0,6	0,80	1	0,017	0,017	2	0,074	Patio
LDT044	2	1,3	1,50	1	0,036	0,036	2	0,111	Patio
LDT049	2	0,8	1,35	1	0,012	0,012	2	0,077	Patio Informal
LDT012	1	0,2	0,15	0	0,000	0,000	1	0,000	Montículo aislado
LDT034	1	0,5	0,45	0	0,000	0,000	1	0,000	Montículo aislado
LDT045	1	0,3	0,25	0	0,000	0,000	1	0,000	Montículo aislado

**Tabla 5: Clasificación Regional de Asentamientos LDT 2007: Rango por Cantidad de Estructuras**

<b>Asentamientos categorizados por # de Estructuras</b>	<b># Promedio de Estructuras</b>	<b>Altura Prom. De Estructuras</b>	<b>Promedio de Estr. más alta</b>	<b># Promedio de Patios</b>	<b>Área Promedio de Patio</b>	<b># de Asentamientos</b>	<b>Total del Área Levantada</b>	
<b>17-20 Estructuras</b>	18,3	1,4	6,00	4,7	0,043	3	1,690	Centro Menor
<b>8-13 Estructuras</b>	9,9	0,7	1,77	2,1	0,059	9	0,507	Aldea A
<b>4-6 Estructuras</b>	4,9	0,8	1,83	1,1	0,031	12	0,297	Aldea B
<b>1-3 Estructuras</b>	2,0	0,7	1,00	0,9	0,014	7	0,070	Aldea C

**Tabla 6: Datos del Asentamiento Regional LDT 2007: Rango por Estructura más Alta**

Asentamiento	# de Estructuras	Altura Prom. de Estructuras (Metros)	Estructura más alta (Metros)	# de Patios	Área Prom. de Patios (Hectáreas)	Área del Patio más grande (Hectáreas)	# Prom. de Estrs./Patio	Total del Área Levantada (Hectáreas)	Notas
El Perú- <i>Waka'</i> (LDT001) (2005)	759							30,133	Centro Monumental
Chakah (LDT003) (2005)	61							3,409	Centro Terciario
LDT024 (Yala')	20	1,68	7,00	3	0,095	0,138	5	1,765	Centro Menor
LDT011	18	1,50	7,00	6	0,016	0,026	3	1,837	Templo, 6 patios
Grupo K'anti	17	1,00	4,00	5	0,019	0,038	3,2	1,468	Grupo Periférico
LDT047	6	1,41	4,00	1	0,118	0,118	6	0,308	Grupo Periférico
LDT004	5	1,57	3,70	1	0,031	0,031	3	0,560	Templo, patio
LDT026	6	0,83	3,50	2	0,019	0,020	3	0,432	2 Patios
LDT038	13	0,67	3,00	1	0,137	0,137	12	0,290	Grupo Periférico
LDT017	3	1,50	2,50	1	0,024	0,024	3	0,172	2 Patios
Grupo Chiac	13	0,95	2,30	2	0,086	0,110	6	0,931	2 Patios
LDT041	6	0,91	2,30	2	0,028	0,030	3	0,877	3 Patios
Grupo Maquin	8	0,80	2,20	2	0,026	0,030	3	0,406	2 Patios
Grupo Te'	10	0,70	2,00	3	0,040	0,061	2,33	0,413	Grupo Periférico
LDT037	2	1,00	1,80	1	0,008	0,008	2	0,055	Templo, patio
LDT028	8	0,59	1,60	4	0,014	0,020	2,25	0,411	Aldea Residencial
LDT042	8	0,83	1,50	1	0,065	0,065	6	0,358	Templo, patio
LDT046	5	0,66	1,50	1	0,048	0,048	4	0,186	Grupo Periférico
LDT033	4	0,80	1,50	1	0,058	0,058	4	0,149	Templo, patio
LDT044	2	1,25	1,50	1	0,036	0,036	2	0,111	2 Patios
LDT049	2	0,78	1,35	1	0,012	0,012	2	0,077	Patio Informal
LDT043	9	0,56	1,30	2	0,087	0,097	4,5	0,377	Aldea Residencial
Grupo Pop	6	0,81	1,25	1	0,018	0,018	3	0,564	Patio
LDT032	3	0,75	1,25	1	0,016	0,016	3	0,081	Patio
LDT027	11	0,48	1,20	2	0,030	0,037	4	1,152	Aldea Residencial
LDT048	5	0,55	1,20	1	0,017	0,017	5	0,100	Patio Informal
LDT035	4	0,71	1,15	0	0,000	0,000	2	0,082	Patio
LDT039	9	0,43	0,80	2	0,042	0,061	5	0,227	Patio
LDT040	2	0,55	0,80	1	0,017	0,017	2	0,074	Patio
LDT036	5	0,39	0,60	1	0,008	0,008	2	0,144	Patio Informal
LDT029	4	0,48	0,60	1	0,012	0,012	4	0,083	Templo
LDT031	4	0,40	0,60	1	0,018	0,018	4	0,076	Patio
LDT022	3	0,38	0,60	1	0,033	0,033	3	0,102	Patio
LDT034	1	0,45	0,45	0	0,000	0,000	1	0,000	Montículo Aislado
LDT030	2	0,23	0,35	1	0,008	0,008	2	0,094	Patio Informal
LDT045	1	0,25	0,25	0	0,000	0,000	1	0,000	Montículo Aislado
LDT012	1	0,15	0,15	0	0,000	0,000	1	0,000	Montículo Aislado



**Tabla 7: Clasificación Regional de Asentamientos LDT 2007: Rango por Estructura Más Alta**

<b>Asentamientos clasif. por estr. más alta</b>	<b># Prom. de Estrs.</b>	<b>Prom. de altura de Estructuras</b>	<b>Prom. de Estr. más altas</b>	<b># Promedio de Patios</b>	<b>Área Prom. de Patios</b>	<b># de Asent.</b>	<b>Prom. Área Levantada</b>	
<b>≥ 5 m</b>	19,0	1,59	7,00	4,5	0,056	2	1,801	Centro Menor
<b>3 - 4 m</b>	9,4	1,10	3,64	2,0	0,065	5	0,612	Aldea A
<b>2 - 2.99 m</b>	8,0	0,97	2,26	2,0	0,041	5	0,560	Aldea A
<b>1 - 1.99 m</b>	5,3	0,75	1,39	1,3	0,031	13	0,285	Aldea B
<b>&lt; 1 m</b>	3,2	0,37	0,52	0,8	0,014	10	0,080	Aldea C

**Tabla 8: Distribución Regional de Tipos de Patio PNLDT**

Asentamiento	# de Estructuras	Altura de Estructura (Metros)	# de Patios	TMED* Patio	TCED** Patio	TSED*** Patio	EAED**** Patio	Patio Complejo	Patio Simple	Patio Informal	Mónticulo Aislado	Estructura Periférica	Clase de Asentamiento
LDT011	18	7,00	6	1	0	0	2	0	2	1	0	0	Centro Menor
LDT024 (Yala')	20	7,00	3	1	0	0	1	0	0	1	1	4	Centro Menor
LDT038	13	3,00	1	0	1	0	0	0	0	0	0	0	Micro Centro
LDT047	6	4,00	1	0	1	0	0	0	0	0	0	0	Micro Centro
Grupo K'anti	17	4,00	6	0	0	1	1	0	1	3	0	2	Micro Centro
LDT041	6	2,30	2	0	0	1	0	0	1	0	0	0	Micro Centro
LDT026	6	3,50	2	0	0	1	0	0	0	1	0	0	Micro Centro
LDT004	5	3,70	1	0	0	1	0	0	0	0	2	0	Micro Centro
Grupo Chiac	13	2,30	2	0	0	0	0	2	0	0	0	1	Aldea Grande
LDT043	9	1,30	2	0	0	0	0	1	1	0	0	0	Aldea Grande
LDT042	8	1,50	1	0	0	0	0	1	0	0	0	2	Aldea Grande
LDT046	5	1,50	1	0	0	0	0	1	0	0	0	1	Aldea Grande
LDT048	5	1,20	1	0	0	0	0	1	0	0	0	0	Aldea Grande
LDT027	11	1,20	2	0	0	0	0	0	2	0	0	2	Aldea Grande
LDT028	8	1,60	4	0	0	0	0	0	1	3	1	0	Aldea Grande
Te' Group	10	2,00	3	0	0	0	0	0	1	2	0	3	Aldea Grande
Grupo Maquin	8	2,20	2	0	0	0	0	0	1	1	0	2	Aldea Grande
Pop Group	6	1,25	1	0	0	0	0	0	1	0	0	2	Aldea Pequeña
LDT017	3	2,50	1	0	0	0	0	0	1	0	0	0	Aldea Pequeña
LDT033	4	1,50	1	0	0	0	0	0	1	0	0	0	Aldea Pequeña
LDT032	3	1,25	1	0	0	0	0	0	1	0	0	0	Aldea Pequeña
LDT022	3	0,60	1	0	0	0	0	0	1	0	0	0	Aldea Pequeña
LDT029	4	0,60	1	0	0	0	0	0	1	0	0	0	Aldea Pequeña
LDT031	4	0,60	1	0	0	0	0	0	1	0	0	0	Aldea Pequeña

\* Patio con un templo monumental como estructura dominante

\*\*\* Patio con un templo simple como estructura dominante

\*\*Patio con un templo complejo como estructura dominante

\*\*\*\* Patio con un edificio alargado como estructura dominante

**Tabla 8: Distribución Regional de Tipos de Patio PNLDT**

Asentamiento	# de Estructuras	Estructura más alta (Metros)	# de Patios	TMED* Patios	TCED** Patios	TSED*** Patios	EAED**** Patios	Patio Complejo	Patio Simple	Patio Informal	Mónticulo Aislado	Estructura Periférica	
LDT039	9	0,80	2	0	0	0	0	0	0	2	0	0	Micro Aldea
LDT036	5	0,60	1	0	0	0	0	0	0	1	0	3	Micro Aldea
LDT035	4	1,15	0	0	0	0	0	0	0	1	0	1	Micro Aldea
LDT030	2	0,35	1	0	0	0	0	0	0	1	0	0	Micro Aldea
LDT037	2	1,80	1	0	0	0	0	0	0	1	0	0	Micro Aldea
LDT040	2	0,80	1	0	0	0	0	0	0	1	0	0	Micro Aldea
LDT049	2	1,35	1	0	0	0	0	0	0	1	0	0	Micro Aldea
LDT012	1	0,15	0	0	0	0	0	0	0	0	1	0	Micro Aldea
LDT034	1	0,45	0	0	0	0	0	0	0	0	1	0	Micro Aldea
LDT045	1	0,25	0	0	0	0	0	0	0	0	1	0	Micro Aldea

\* Patio con un templo monumental como estructura dominante

\*\*\* Patio con un templo simple como estructura dominante

\*\*Patio con un templo complejo como estructura dominante

\*\*\*\* Patio con un edificio alargado como estructura dominante