

Proyecto Arqueológico *Sacbé* de Ucí/Cansahcab (PASUC)
Séptima temporada de campo (2016)

Informe Técnico al Consejo de Arqueología del
Instituto Nacional de Antropología e Historia,

Febrero 2017



Dr. Scott R. Hutson
Departamento de Antropología
Universidad de Kentucky
Lexington, KY 40506-0024
scotthutson@uky.edu

Con contribuciones de Céline Lamb, Daniel Vallejo Cáliz, Barry Kidder, Abigail Boone, Shannon Plank,
Jacob Welch, y Joana Cetina Batún

Contenido

Agradecimientos	iv
Lista de Figuras	v
Lista de Tablas	xv
Capítulo 1: Introducción	1
Capítulo 2: Excavaciones afuera de estructuras en Ucí	4
Estructura E1N1-46	7
Estructura E1N1-9	11
Estructura E1N1-6	14
Estructura E1S1-9	18
Estructura E1S1-13	21
Estructura E2N1-23	23
Estructura E2S1-11	25
Estructura E2N1-20	27
Estructura E3S1-5	29
Estructura 4n1	32
Estructura 1n1	34
Estructura E2N1-28	37
Estructura E3N2-10	38
Estructura E3N2-7	40
Estructura E3N2-20	41
Estructura E3N2-12	45
Estructura E3N2-15	46
Estructura W1S1-13	51
Estructura W1S1-7	53
Estructura W1S1-27	56
Estructura W1N1-41	58
Estructura W2N1-1	65
Estructura W1S1-3	67
Estructura W1N1-28	67
Estructura W1N2-10	71
Estructura W1N2-38	74
Estructura W1N2-37	76
Estructura W2N2-3	78
Estructura W2N2-8	82
Estructura W2N1-44	84
Estructura W1S1-32	86

Estructura W1S1-38	90
Estructura E1N1-26	92
Capítulo 3: Documentación de estratigrafía expuesta por saqueo en la Estructura E1N1-14, Ucí	98
Capítulo 4: Excavación de la Estructura 65 de Ucanha	106
Capítulo 5: Mapeo de Asentamiento Rural al Este de Ucí	131
Capítulo 6: Excavaciones en el Asentamiento Rural al Este de Ucí	146
Estructura N429	148
Estructura N417	151
Estructura N418	154
Estructura N516	159
Estructura, N518	166
Estructura, N588	185
Estructura N534	191
Estructura N627	193
Estructura N490	196
Capítulo 7: Conclusiones	209
Referencias	212
Apéndice 1: Artefactos de obsidiana	218
Apéndice 2: Piedra Molida	220
Apéndice 3: Artefactos de Concha del Mar	224
Apéndice 4: Artefactos de Pedernal	234
Apéndice 5: Cerámica	238

Agradecimientos

--Agradecemos al Consejo de Arqueología, INAH, por el permiso para llevar a cabo las investigaciones descritas abajo.

--Agradecemos a la Oficina del Vice Presidente de Investigaciones, Universidad de Kentucky, por los fondos.

--Agradecemos a los siguientes comisarios ejidales: Nicolas Chim Coba (Ucí), Moises Osorio (Cansahcab)

--Agradecemos a Don Andrés López (dueño de la ex-hacienda de Ucanha) y los ejidatarios de Ucí y Cansahcab por permiso para entrar sus terrenos.

--Los siguientes hombres de Ucí nos ayudaron en el campo: Jose Tec Noh, Jose Valerio Moo, Iginio Tec Cham, Manuel Ek May, Roberto Pol Basto, Sebastian Tec Chale, Jose del Carmen Pech, Sergio Chim Dzul, Gustavo Pol Pech, Eddie Yam Bacelis, Agapito Tec Noh, Rodolfo Tamayo, Honorato Chin y May, Jorge Luis Cetz Tec, Santos Bartolo Noh y Chale, Felipe de Jesus Cetz y Tec, Henry Aban Balam, Alexis Flores Cel, Carlos Moo Basto, Pedro Basto López, Gustavo Cetz Tek, César Dzul Tek, Pedro Dzul Chale, Jacob Tamayo, Ignacio May Noh, Adolfo Tamayo Pinto, Paulino Tamayo Chan

--Las siguientes mujeres de Ucí nos ayudaron en el laboratorio: Norma Beatriz Cetz Lopez, Zulmy Maribel Cetz Tec, Nidia Esperanza Lopez Pool, Maria Ester Tec Lopez

--Los siguientes hombres de Cansahcab nos ayudaron en el campo: Pedro Eb Uc, Mariano Chan Pool, Sabino Montalvo, Juan Chan Tun, Jose Noh, Juan Chan Pool, Max Cauich, Juan Carlos Uh, Leonardo Chan, Bernardo Uh, Jose Enrique Cantun, Vicente Kutz Batun, wilfriido Caamal, Luis Ku Cuouh, Juan Caamal Eb, Lobo Rosado, Jose Noh Chan.

--Las siguientes mujeres de Motul nos ayudaron en el laboratorio: Ligia Dzib Quevedo, Miriam Dzib Quevedo, Dariane Can Herrera, Silvia Dzib Dzul

Lista de Figuras

- Figura 1.1: Mapa del mundo Maya y el sacbé entre Ucí y Cansahcab
- Figura 2.1: Mapa del lado este de Ucí mostrando las estructuras que recibieron excavaciones
- Figura 2.2: Mapa del lado oeste de Ucí mostrando las estructuras que recibieron excavaciones
- Figura 2.3a: Mapa de la ubicación de excavaciones alrededor de la Estructura E1N1-46, Ucí
- Figura 2.3b: Perfil de la unidad 12A1
- Figura 2.3c: Cerámica proveniente del pozo 12A1
- Figura 2.3d: Perfil de la unidad 12B1
- Figura 2.3e: Cerámica proveniente del pozo 12-B-1
- Figura 2.3f: Cerámica proveniente del pozo 12C1
- Figura 2.3g: Perfil de la unidad 12C1
- Figura 2.3h: Cerámica proveniente de la estructura E1N1-46
- Figura 2.4a: Mapa de la ubicación de excavaciones alrededor de la Estructura E1N1-9, Ucí
- Figura 2.4b: Perfil sur del pozo 13A1.
- Figura 2.4c: Foto del perfil oeste del pozo 13B1, mostrando roca madre.
- Figura 2.4d: Perfil sur del pozo 13C1.
- Figura 2.5a: Mapa de la ubicación de excavaciones alrededor de la Estructura E1N1-6, Ucí
- Figura 2.5b: Perfil de la unidad 14A1
- Figura 2.5c: Perfil sur del pozo 14A2.
- Figura 2.5d: Foto del piso #2 y su borde biselado, arriba del piso #3, pozo 14A2.
- Figura 2.5e: Perfil oeste del pozo 14B1.
- Figura 2.6a: Mapa de la ubicación de excavaciones alrededor de la Estructura E1S1-9, Ucí
- Figura 2.6b: Cerámica proveniente del pozo 15B1
- Figura 2.6c: Cerámica proveniente del pozo 15B2
- Figura 2.7a: Mapa de la ubicación de excavaciones alrededor de la Estructura E1S1-13, Ucí
- Figura 2.7b: Pozo 16A1, mostrando laja al fondo del pozo, mirando al norte
- Figura 2.7c: Perfil oeste del pozo 16A2
- Figura 2.8a: Mapa de la ubicación de excavaciones alrededor de la Estructura E1N1-23, Ucí
- Figura 2.8b: Foto del perfil este del pozo 17A1, mostrando roca madre.
- Figura 2.8c: Perfil este del pozo 17A2
- Figura 2.8d: Perfil este del pozo 17A3
- Figura 2.9a: Mapa de la ubicación de excavaciones alrededor de la Estructura E2S1-11, Ucí
- Figura 2.9b: Foto del perfil sur del pozo 18A1, mostrando roca madre.
- Figura 2.9c: Cerámica total proveniente de la estructura E2S1-11
- Figura 2.10a: Mapa de la ubicación de excavaciones alrededor de la Estructura E2N1-20, Ucí
- Figura 2.10b: Perfil oeste del pozo 19A1. Se ve laja al fondo del pozo a la izquierda.
- Figura 2.10c: Perfil norte del pozo 19A2

Figura 2.11a: Mapa de la ubicación de excavaciones alrededor de la Estructura E3S1-5, Ucí
Figura 2.11b: Perfil de la unidad 20A1
Figura 2.11c: Cerámica proveniente del pozo 20A1.
Figura 2.11d: Perfil de la unidad 20B1
Figura 2.11e: Cerámica proveniente del pozo 20B1
Figura 2.12a: Mapa de la ubicación de excavaciones alrededor de la Estructura E3S1-1, Ucí
Figura 2.13a: Mapa de la ubicación de excavaciones alrededor de la Estructura 4N1, Ucí
Figura 2.13b: Cerámica proveniente del pozo 22A1
Figura 2.13c: Perfil de la unidad 22-A-1
Figura 2.13d: Cerámica proveniente del pozo 22B1
Figura 2.13e: Perfil de la unidad 22B1
Figura 2.14a: Mapa de la ubicación de excavaciones alrededor de la Estructura 1N1, Ucí
Figura 2.14b: Cerámica proveniente del pozo 23A1
Figura 2.14c: Perfil de la unidad 23A1
Figura 2.14d: Cerámica proveniente del pozo 23B1
Figura 2.14e: Perfil de la unidad 23B1
Figura 2.15a: Mapa de la ubicación de excavaciones alrededor de la Estructura E2N1-28, Ucí
Figura 2.15b: Perfil sur del pozo 24A1, mostrando laja.
Figura 2.16a: Mapa de la ubicación del pozo de prueba alrededor de la Estructura E3N2-10, Ucí
Figura 2.16b: Perfil sur del pozo 25A1.
Figura 2.17a: Mapa de la ubicación de excavaciones alrededor de la Estructura E3N2-7, Ucí
Figura 2.17b: Perfil de la unidad 26A1
Figura 2.17c: Perfil de la unidad 26B1
Figura 2.18a: Mapa de la ubicación de excavaciones alrededor de la Estructura E3N2-20, Ucí
Figura 2.18b: Perfil sur del pozo 27A1.
Figura 2.18c: Foto del perfil sur del pozo 27B1, mostrando roca madre al fondo.
Figura 2.18d: Perfil de la unidad 27C1
Figura 2.19a: Mapa de la ubicación de excavaciones alrededor de la Estructura E3N2-12, Ucí
Figura 2.19b: Perfil sur del pozo 28A1
Figura 2.19c: Perfil sur del pozo 28A2
Figura 2.20a: Mapa de la ubicación de excavaciones alrededor de la Estructura E3N2-15, Ucí
Figura 2.20b: Cerámica proveniente del pozo 29-A-1
Figura 2.20c: Perfil de la unidad 29A1
Figura 2.20d: Cerámica proveniente del pozo 29B1
Figura 2.20e: Perfil de la unidad 29B1
Figura 2.20f: Perfil de la unidad 29C1
Figura 2.21a: Mapa de la ubicación de excavaciones alrededor de la Estructura W1S1-13, Ucí
Figura 2.21b: Perfil de la unidad 30A1, lado sur.

- Figura 2.21c: Foto del perfil sur del pozo 30A1, mostrando roca madre al fondo.
- Figura 2.21c: Foto del perfil sur del pozo 30C1, mostrando roca madre al fondo.
- Figura 2.22a: Mapa de la ubicación de excavaciones alrededor de la Estructura W1S1-5, Ucí
- Figura 2.22b: Foto del perfil este del pozo 31A1, mostrando roca madre, mirando al este.
- Figura 2.22c: Foto del perfil sur del pozo 31B1, mostrando roca madre, mirando al sur.
- Figura 2.23a: Mapa de la ubicación de excavaciones alrededor de la Estructura W1S1-27, Ucí.
- Figura 2.23b: Perfil de la unidad 32A1, lado este.
- Figura 2.23c: Perfil de la unidad 32A2, lado este.
- Figura 2.23d: Foto del perfil oeste del pozo 32B1, mostrando laja.
- Figura 2.24a: Mapa de la ubicación de excavaciones alrededor de la Estructura W1N1-41, Ucí
- Figura 2.24b: Cerámica proveniente del pozo 33A1
- Figura 2.24c: Perfil unidad 33A1
- Figura 2.24d: Planta del Elemento F33-1
- Figura 2.24e: Cerámica proveniente del pozo 33B1
- Figura 2.24f: Perfil de la unidad 33B1
- Figura 2.24g: Cerámica proveniente del pozo 33C1
- Figura 2.24h: Cerámica proveniente del pozo 33C2
- Figura 2.24i: Perfil de la unidad 33C2
- Figura 2.25a: Mapa de la ubicación de excavaciones alrededor de la Estructura W2N1-1, Ucí
- Figura 2.25b: Foto del perfil oeste del pozo 34B1, mostrando roca madre, mirando al oeste.
- Figura 2.26a: Mapa de la ubicación de excavaciones alrededor de la Estructura W1S1-4, Ucí
- Figura 2.27a: Mapa de la ubicación de excavaciones alrededor de la Estructura W1N1-28, Ucí
- Figura 2.27b: Cerámica proveniente del pozo 36A1
- Figura 2.27c: Cerámica proveniente del pozo 36B1
- Figura 2.27d: Tiesto con glifos del pozo 36B1.
- Figura 2.28a: Mapa de la ubicación de excavaciones alrededor de la Estructura W1N2-10, Ucí
- Figura 2.28b: Cerámica proveniente del pozo 37A1
- Figura 2.28c: Cerámica proveniente del pozo 37A2
- Figura 2.28d: Perfil de la unidad 37A2
- Figura 2.28e: Perfil de la unidad 37B1
- Figura 2.29a: Mapa de la ubicación de excavaciones alrededor de la Estructura W1N2-38, Ucí
- Figura 2.29b: Perfil de la unidad 38A1
- Figura 2.29c: Cerámica proveniente del pozo 38A1
- Figura 2.29d: Cerámica proveniente del pozo 38A2
- Figura 2.29e: Perfil de la unidad 38A2
- Figura 2.29f: Perfil de la unidad 38-B-1
- Figura 2.30a: Mapa de la ubicación de excavaciones alrededor de la Estructura W1N2-37, Ucí
- Figura 2.30b: Perfil de la unidad 39A1

- Figura 2.30c: Perfil de la unidad 39B1
- Figura 2.31a: Mapa de la ubicación de excavaciones alrededor de la Estructura W2N2-3, Ucí
- Figura 2.31b: Perfil de la unidad 40A1
- Figura 2.31c: Cerámica proveniente del pozo 40A1
- Figura 2.31d: Perfil de la unidad 40A2
- Figura 2.31e: Cerámica proveniente del pozo 40A2
- Figura 2.31f: Cerámica proveniente del pozo 40A3
- Figura 2.31g: Perfil de la unidad 40A3
- Figura 2.32a: Mapa de la ubicación de excavaciones alrededor de la Estructura W2N2-8, Ucí
- Figura 2.32b: Foto del perfil norte del pozo 41A1, mostrando laja.
- Figura 2.32c: Perfil de la unidad 41B1
- Figura 2.32d: Cerámica total proveniente de la Operación 41
- Figura 2.33a: Mapa de la ubicación de excavaciones alrededor de la Estructura W2N1-44, Ucí
- Figura 2.33b: Perfil norte del pozo 42A1
- Figura 2.33c: Foto del pozo 42B1, mirando al oeste
- Figura 2.34a: Mapa de la ubicación de excavaciones alrededor de la Estructura W1S1-32, Ucí
- Figura 2.34b: Cerámica proveniente del pozo 43A1
- Figura 2.34c: Perfil de la unidad 43A1
- Figura 2.34d: Cerámica proveniente del pozo 43A2
- Figura 2.34e: Perfil de la unidad 43A2
- Figura 2.34f: Cerámica proveniente del pozo 43-B-1
- Figura 2.34g: Perfil de la unidad 43-B-1
- Figura 2.35a: Mapa de la ubicación de excavaciones alrededor de la Estructura W1S1-38, Ucí
- Figura 2.35b: Perfil de la unidad 44A1, lado norte
- Figura 2.35c: Foto mostrando laja al fondo de 44B1, mirando al norte.
- Figura 2.36a: Mapa de la ubicación de excavaciones alrededor de la Estructura E1N1-28, Ucí
- Figura 2.36b: Perfil de la unidad 45A1
- Figura 2.36c Cerámica proveniente del pozo 45A2
- Figura 2.36d: Perfil de la unidad 45A2
- Figura 2.36e: Cerámica proveniente del pozo 45A3
- Figura 2.36f: Perfil de la unidad 45A3
- Figura 2.37: Porcentaje de plataformas ocupadas durante las fases prehispánicas

Figura 3.1: Mapa del centro de Ucí mostrando la estructura E1N1-14. La limpieza de perfiles de pozos de saqueo tomó lugar dentro de la caja al lado este de E1N1-14: ver la figura 3.2 para más detalles. Las estructuras en línea rayada son muy dañadas por el saqueo en los años 1950.

Figura 3.2: Mapa de la porción del lado este de la estructura E1N1-14 donde se limpió los pozos de saqueo para poder dibujar perfiles y recuperar tiestos cerámica.

Figura 3.3: Foto del muro de retención expuesto por el saqueo.

Figura 3.4: Perfil sur de la unidad A1/A2.

Figura 3.5: Perfil sur de la unidad A5, mostrando la escalera con tres escalones

Figura 3.6: Foto del primer escalón de la escalera en unidad A5.

Figura 3.7: Perfil sur de la unidad A3.

Figura 4.1: Mapa de Ucanha mostrando la Estructura 65

Figura 4.2: El plan de la estructura 65, Ucanha, y la ubicación de excavaciones.

Figura 4.3: Perfil este de la Estructura 65, Ucanha, unidades C1-C10.

Figura 4.4: Foto del muro interior, unidad C2, mirando al norte.

Figura 4.5: Perfiles nortes de los muros descubiertos en unidades C2 y C3.

Figura 4.6: Foto de los muros en las unidades C2 y C3. El muro en la parte arriba de la foto (la parte sur) es el muro exterior y el muro en la parte abajo (la parte norte) es el muro interior.

Figura 4.7: Foto del nivel 1 de la unidad C48, mostrando un piso de estuco, mirando al norte

Figura 4.8. Perfil de las unidades C48, C49, y C50, mirando al sur.

Figura 4.9: Foto del muro exterior, mirando al este.

Figura 4.10: Foto del muro interior, mirando al este.

Figura 4.11: Perfiles de las fachadas exteriores del muro interior (arriba) y el muro exterior (abajo)

Figura 4.12: El frente del envase.

Figura 4.13: Lado derecha del envase, mostrando la apertura.

Figura 4.14: Vista del envase desde arriba.

Figura 4.15: Un “venenero” con pasta Muna, Ucanha 11C42d-2.

Figura 4.16: Un venenero con una imagen del Dio C. Abajo y a la derecha: un contorno dibujado por Jacob Welch.

Figura 4.17: Foto de la línea de piedras orientadas al oeste entre el elemento circular y la superestructura oriental, mirando al sureste

Figura 4.18: Foto de dos hileras de piedras megalíticas que se forman una escalera.

Figura 4.19: Perfiles de los pozos de prueba de la sub-operación D, mirando sur.

Figura 4.20: Foto de la terminación de Op.11D1-2, mostrando laja. Mirando al sur.

Figura 4.21: Foto de la terminación de Op. 11.D2-2, mostrando laja. Mirando al norte.

Figura 4.22: Foto de un metate, mirando al norte

Figura 4.23: Foto del pozo/chultun/cueva con tres piedras. La cuchara indica el norte.

Figura 5.1: Mapeo llevado a cabo por el PASUC, con la ubicación del bloque “Yaxche”

Figura 5.2: Mapeo arqueológico del área rural “Yaxché”, mostrando la ubicación de una porción del sitio Chunhuayum

Figura 5.3. Mapa de Chunhuayum mostrando estructuras registradas en temporadas anteriores y de área de recorrido de 2016.

Figura 5.4: Vista de la area de recorrido de 2016, marcada en rojo, con sus cinco secciones.

Figura 5.5: Mapa arqueológico con los resultados de la temporada 2016 a la izquierda.

Figura 5.6: Estructura N418: Ejemplo de una plataforma megalítica

Figura 5.7: Metates N418C y N418D, encontradas arriba de la plataforma N418

Figura 5.8. Metate N588G, formando parte del muro de retención sur de la plataforma N588

Figura 5.9: Super-estructuras N588C y N588D. El muro de doble marco (en el centro) marca el cambio de nivel entre estas super-estructuras

Figura 5.10: N441, una albarrada de rocas grandes e irregulares

Figura 5.11: Ejemplo de una cantara. Las marcas de extracción están marcadas por la flecha

Figura 5.12: N637, ejemplo de una depresión. La flecha muestra el fondo

Figure 5.13: Mapa de Chunhuayum, mostrando los límites probables del asentamiento.

Figura 6.1: Mapa del asentamiento de Chunhuayum mostrando las estructuras excavadas en 2016 (rojo) y en 2013-2014 (verde).

Figura 6.2: Plataforma N429, mirando su lado norte.

Figura 6.3. Mapa de la estructura N429 mostrando la ubicación de los pozos de prueba (azul)

Figura 6.4: Perfil estratigráfico del pozo 27A1

Figura 6.5: Perfil estratigráfico de los pozos 27A2 y 27A3

Figura 6.6: Foto de 27A2 y 27A3 al fin de excavación, mostrando laja

Figura 6.7. Vista del muro de retención norte de la plataforma N417

Figura 6.8. Mapa de la estructura N417 mostrando la ubicación de los pozos de prueba (azul)

Figura 6.9: Perfil estratigráfico del pozo 27A1

Figura 6.10: Foto del pozo 28A1 al fin de la excavación. Se puede ver el muro de retención colocado sobre la laja y la parte oeste de la plataforma N417.

Figura 6.11. Perfil estratigráfico, Pozo 28A2

Figura 6.12: Vista de la plataforma N418, mirando a la esquina noroeste

Figura 6.13: Mapa de la plataforma N418 y las excavaciones (azul)

Figura 6.14. Perfil estratigráfico, Pozo 29A1

Figura 6.15. Perfil estratigráfico, Pozo 29A2

Figura 6.16. Foto del pozo 29A2 y su perfil sur al fin de la excavación

Figura 6.17: Perfil estratigráfico del Pozo 29A3

Figura 6.18. Mapa de la plataforma N561

Figura 6.19: Metate encontrado en el pozo 30A1. A la izquierda se puede ver el muro de retención sur de la plataforma,

Figura 6.20: Perfil estratigráfico, pozo 30A1

Figura 6.21: Foto del pozo 30.A.1 al fin de la excavación. La flecha indica las piedras encontradas debajo del metate.

Figura 6.22: Perfil estratigráfico del pozo 30A2

Figura 6.23: Foto del pozo 30A3 al fin de la excavación.

Figura 6.24: Perfil estratigráfico del pozo 30A3

Figura 6.25: Foto del fin de la excavación del pozo 30A4 y su perfil sur.

Figura 6.26. Perfil estratigráfico del pozo 30A4

Figura 6.27: Perfil estratigráfico del pozo 30A5

Figura 6.28: Vista de la plataforma N518, desde su esquina sur-este.

Figura 6.29: Mapa de la plataforma N518.

Figura 6.30: Foto del pozo 31A1 y su perfil norte al fin de la excavación.

Figura 6.31: Perfil estratigráfico del pozo 31A1

Figura 6.32: Artefacto de cuarzo (pozo 31A1).

Figura 6.33: Perfil estratigráfico del pozo 31A2

Figura 6.34. Foto del pozo 31A3 al fin de la excavación. Se puede apreciar el derrumbe de piedras megalíticas.

Figura 6.35: Perfil estratigráfico del la sub-operación B, plataforma N518

Figura 6.36: Foto de la calle de Sub-Op. B al fin de la excavación

Figura 6.37: Foto mostrando Muro 1(izquierda) y Muro 2 (derecha).

Figura 6.38. Foto mostrando una parte de las unidades 2 y 3. Las flechas indican las dos capas de chí'ich.

Figura 6.39: Vista de los tres entierros y el cache, en diferentes fases de excavación.

Figura 6.40: Dibujo de planta de los tres entierros y el cache.

Figura 6.41: Entierro 1 en proceso de excavación. La flecha indica el lugar donde se cayó una piedra de la cista. El círculo marca el lugar original del cajete que se ve en la figura 6.42.

Figura 6.42: Cajete trípode Dzitya: Ekpedz Inciso: no especificado, encontrado como ofrenda en el Entierro 1.

Figura 6.43. Entierro 2 en proceso de excavación

Figura 6.44 (izquierda): Par de orejeras del Entierro 2.

Figura 6.45: Interior del cajete trípode del Entierro 2, Muna: Sacalum Chorreado sobre Pizarra

Figura 6.46. Entierro 3, en proceso de excavación. Se ve el cache al sur de la cista.

Figura 6.47: Vasija encontrada al pie del Entierro 3.

Figura 6.48. Artefacto de pedernal del Entierro 3.

Figura 6.49: Vista de planta del Cache 1 y parte de las Cistas 2 y 3. Se puede ver fragmentos del piso de estuco alrededor de la olla y adentro de la Cista 2 (izquierda).

Figura 6.50: Mapa de la plataforma N588.

Figura 6.51: Foto de N588c

Figura 6.52: Foto que muestra el pozo 32A1 al fin de la excavación

Figura 6.53: Perfil estratigráfico del pozo 32.A.2

Figura 6.54: Foto que muestra el pozo 32A3 al fin de la excavación.

Figura 6.55: Foto que muestra el pozo 32A4 y su perfil este al fin de la excavación.

Figura 6.56: Mapa de la estructura N534

Figura 6.57: Foto que muestra el pozo 33A1 al fin de la excavación

Figura 6.58: Perfil estratigráfico, pozo 33A1

Figura 6.59: Foto que muestra el pozo 33A2 al fin de la excavación

Figura 6.60. Perfil estratigráfico del pozo 34A1

Figura 6.61: Foto que muestra el pozo 34A2 al fin de la excavación

Figura 6.62: Foto que muestra el pozo 34A3 al fin de la excavación

Figura 6.63. Mapa de la plataforma N490

Figura 6.64: Foto que muestra el pozo 35A1 al fin de la excavación

Figura 6.65: Perfil estratigráfico del pozo 35A1

Figura 6.66: Foto que muestra el pozo 35A2 al fin de la excavación

Figura 6.67: Perfil estratigráfico del pozo 35A3

Figura 6.68: Ejemplos de navajas de obsidiana, encontradas alrededor de las estructuras N588 (32A1) a la derecha y N418 (29A3) a la izquierda

Figura 6.69. Ejemplos de artefactos de concha, encontrados alrededor de la estructura N588 (pozos 32A3 a la derecha y 32A2 a la izquierda).

Figura 6.70. Ejemplos de tejos, encontrados en la estructura N518 (pozo 31.2). Estos incluyen tejos hechos de tiestos de los grupos Ich Canziho, Muna y Oxil.

Figura 6.71: Tejo de la estructura N561 (pozo 30A4). Puede ser malacate.

Figura 6.72: Ejemplos de artefactos de pedernal, recuperados de la estructura N588 (pozo 32.A.2). En la esquina derecha se puede apreciar lo que parece ser una punta de flecha no terminada.

Figura 6.73: Fragmentos de orejeras de cerámica. La de la derecha fue recuperada de N588, la de la izquierda de N141 en 2014.

Figura 7.1: Plataformas de Ucí ocupadas en el Preclásico Tardío

Figura 7.2: Plataformas de Ucí ocupadas en el Clásico Tardío

Figura A.1.1: Obsidiana de Ucí

Figura A.1.2: Obsidiana de Ucí

Figura A.1.3: Obsidiana de Ucí

Figura A.1.4: Obsidiana de Ucí

Figura A.2.1: Piedra molida, Estructura E1N1-26, 45A1.2, Ucí

Figura A.2.2: Piedra molida, Estructura E3N2-20, 27A1.1, Ucí

Figura A.2.3: Bruñidor? Estructura E2N1-23, 17A1.1, Ucí

Figura A.2.4: Piedra verde, Estructura W1S1-13, 30B1.1, Ucí

Figura A.2.5: Piedra verde, Estructura E1N1-26, 45A1.1, Ucí

Figura A.3.1: Fragmento de coral, Estructura E3N2-20, 27A1.1, Ucí

Figura A.3.2: Ejemplo completo de *Prunum labiatum*, Estructura W1S1-27, 32B1.1, Ucí

Figura A.4.1: Punto de proyectil de la Estructura W2N1-1, 34A1.1, Ucí

Figura A.4.2: Fragmento de un punto de proyectil de la Estructura E2N1-23, 17a1.1, Ucí

Figura A.4.3: Punto de proyectil de la Estructura E1N1-26, 45A1.2, Ucí

Figura A.5.1: Porcentajes de tiestos cerámicos recubiertos en 2016 en Ucí y Ucanha.

Figura A.5.2: Distribución cronológica de la cerámica de Ucí, 2016.

Figura A.5.3: Frecuencia de grupos cerámicos del Preclásico Medio en Ucí, 2016.

Figura A.5.4: Frecuencia de grupos cerámicos del Preclásico Tardío en Ucí, 2016

Figura A.5.5: Cantidades de tiestos del Clásico Temprano en Ucí, 2016

Figura A.5.6: Frecuencia de grupos cerámicos del Clásico Medio en Ucí, 2016

Figura A.5.7: Frecuencia de grupos cerámicos del Clásico Tardío en Ucí, 2016

Figura A.5.8: Frecuencia de grupos cerámicos del Posclásico en Ucí, 2016

Figura A.5.9: Distribución cronológica de la cerámica de Ucanha, 2016

Figura A.5.10: Frecuencia de grupos cerámicos del Preclásico Tardío en Ucanha, 2016

Figura A.5.11: Frecuencia de grupos cerámicos del Clásico Tardío en Ucí, 2016

Figura A.5.12: Tipos del grupo Dzudzuquil de Ucí. a) Kuche inciso, borde de cajete, UCI.15.B.2.2-22; b) Tumbén inciso, UCI.15.B.1.3; c) Majan rojo y crema a bayo, borde de cajete, UCI.15.A.1.2-19; d) Tumbén inciso, UCI.13.B.1.1; e) Pethal rojo y negro sobre crema a bayo, UCI.37.B.1.2-3; f) Bakxoc negro sobre crema a bayo, UCI.14.A.1.3.

Figura A.5.13: Tipos del grupo Joventud de Ucí. a) Desvario achamflado, fragmento de tecomate, UCI.14.A.2.4; b) Totoh ranurado, fragmento de olla, UCI.15.B.1.1; c) Guitarra incisa, borde de tecomate, UCI.15.B.1.2-28; d) Calabazino mediacaña, borde de tecomate, UCI.15.B.1.3-10; e) Joventud rojo, var. Nolo, vertedera, UCI.14.B.1.4-17; f) Joventud rojo, var. Paredes delgadas, fragmento de olla, UCI.15.B.1.2.

Figura A.5.14: UCI.46.A.2.3.2: Preclásico medio con baño, borde de cajete.

Figura A.5.15: Xanaba rojo. a) Xanaba rojo: Pasta rosa, borde de cajete, UCI.37.A.1.3; b) Xanaba rojo, borde de cajete, UCI.33.A.1.5-1.

Figura A.5.16: Grupo Sierra, bordes de cajetes. a) Laguna Verde inciso: Hojuela, UCI.14.B.1.4-8; b) Sierra rojo: Hojuela, UCI.43.A.1-2-1.

Figura A.5.17: Grupo Shangurro, cajetes. a) Chango negro, borde de cajete, UCI.19.A.2.1-2; b) Shangurro rojo sobre naranja, reborde de cajete, UCI.29.A.1.1-3; c) Shangurro rojo sobre

naranja, borde de cajete, UCI.27.A.1.1- 17; d) Shangurro rojo sobre naranja, borde de cajete. UCI.29.A.1.2.

Figura A.5.18: Grupo Polvero. a) Polvero negro:Chikin, base de cajete, UCI.14.B.1.4; b) Polvero negro:No especificada, soporte, UCI.13.B.1.1-14; c) Polvero negro:No especificado, fragmento de cajete de silueta compuesta, UCI.40.A.2.1-9; d) Especial pasta petenera y modelado, UCI.15.A.1.3-5.

Figura A.5.19: Grupo Polvero, Especial inciso y punzado, posible olla, UCI.43.A.1.4.

Figura A.4.20: Grupo Iberia. a) Ixcario naranja polícromo, base de cajete, UCI.27.A.1.1-22; b) Ixcario naranja polícromo, borde de cajete, UCI.27.A.1.1-19.

Figura A.5.21: Grupo Xanaba, tipo Chunchen rojo y naranja, con chorreado; borde de cajete; UCI.15.B.2.2-9.

Figura A.5.22: Grupo Xanaba: Especial pasta rosa con borde estilo Laguna Verde inciso. Borde de cajete en forma típica del tipo Laguna Verde inciso del grupo Sierra. UCI.33.A.1.3-1.

Figura A.5.23: Shangurro rojo, var. provisional Técnica pseudo-Usulután, UCI.27.A.1.1-17.

Figura A.5.24: Grupo Sierra. a) Sierra rojo:Sierra, soporte doblado de cajete, UCI.14.B.1.3-5; b) Sierra rojo:No especificado, soporte hueco de cajete, UCI.37.A.2.1a-1.

Figura A.5.25: Polícromos del Clásico Temprano: a) Tituc naranja polícromo, reborde de cajete, UCI.37.A.1.2; b) Timucuy naranja polícromo, borde de cajete, UCI.36.A.1.3-7; c) Timucuy naranja polícromo, base anular de cajete, UCI.12.C.1.1-18.

Figura A.5.26: Elementos del complejo Oxkintok Regional recubiertos en Ucí, 2016. a) Hunabchen rojo, borde de olla, UCI.17.A.1.1-11; b) Chencoh naranja delgado, borde de cajete, UCI.36.B.1.2-2; c) Hunabchen rojo, borde de cajete, UCI.45.A.1.2-37; d) Kanachen negro-café, reborde de cajete, UCI.36.C.1.3-4; e) Maxcanu bayo: Temprano, base de cajete con soporte cónico sólido, UCI.45.A.1.2-39.

Figura A.5.27: Grupo Ich Canziho. Selección de tiestos estriado y bordes de olla de Ucí, 2016.

Figura A.5.28: Grupo Muna. a) Muna pizarra, base de cajete con soporte cónico sólido, UCI.13.A.1.2-1; b) Muna pizarra, base de cajete con soporte trípode, UCI.36.C.1.2-4; c) Muna pizarra, borde de cajete, UCI.13.C.1.2-10.

Figura A.5.29: Grupo Chuburna. a) Chuburna café, fragmento de olla, UCI.33.C.2.1; b) Chuburna café, borde de olla, UCI.40.A.2.1-5; c) Sutuychen impreso, borde de cajete, UCI.33.A.1.1-2; d) Chuburna café, borde de cazuela estilo Muna, UCI.36.ST11; e) Chuburna café, borde de olla, UCI.40.A.1.1-3; f) Chuburna café, soporte de cajete trípode, estilo Muna, UCI.45.A.1.1-4; g) y h) Chuburna café, bordes de olla, UCI.36.ST8.

Figura A.5.30: Ticul pizarra delgada. Borde de vaso con pseudo-glifos. UCI.36.ST6.1.

Figura A.5.31: a) Baca rojo, soporte de cajete, UCI.43.A.1.6-1; b) Baca rojo, borde de cajete, UCI.36.C.1.4-6; c) Tenabo rojo, borde de plato, UCI.13.A.1.2-22; Nimun café, olla, UCI.12.A.1.3; f) El Arenal estriado, olla, UCI. 40.A.2.2.

Figura A.5.32: Incensario posclásico tipo Thul Aplicado. UCI.44.B.1.1.

Figura A.5.33: Grupo Mama. a) Mama rojo, soporte de cajete, UCI.17.A.2.1-1; b) Mama rojo, soporte de cajete, UCI.33.C.2.1-2; c) Mama rojo, asa de olla, UCI.14.A.1.1-7; d) Mama rojo, fragmento de olla, engobe con tonos de naranja, UCI.33.C.2.1; e) Mama rojo, borde de cajete, UCI.13.C.1.1-14.

Figura A.5.34: Posclásico rojo chorreado sobre bayo: a) UCI.14.A.1.1; b) UCI.14.A.2.1.

Figura A.5.35: Izamal rojo:Impresa. UCI.14.A.2.1.

Lista de Tablas

Tabla 6.1. Frecuencia de cerámica de la Operación 27 (Estructura N429)

Tabla 6.2. Frecuencia de cerámica de la Operación 28 (Estructura N417)

Tabla 6.3. Frecuencias de cerámica de la Operación 29 (Estructura N429)

Tabla 6.4: Frecuencias de cerámica de la Operación 30 (Estructura N561)

Tabla 6.5: Frecuencias de Cerámica de la Operación 31A (Estructura N518)

Tabla 6.6: Frecuencias de cerámica de la Operación 31B (Estructura N518)

Tabla 6.7: Frecuencias de cerámica de la Operación 32 (Estructura N588)

Tabla 6.8: Frecuencias de cerámica de la Operación 33 (Estructura N534)

Tabla 6.9: Frecuencias de cerámica de la Operación 34 (Estructura N627)

Tabla 6.10: Frecuencias de cerámica de la Operación 35 (Estructura N490)

Tabla 6.11: Frecuencia de cerámica por época y por estructura

Tabla 6.12: Porcentajes de cerámica por época en cada operación.

Tabla 6.13: Frecuencias de artefactos de las sub-operaciones A, por tipos y por estructuras.

Tabla 6.14: Frecuencias de artefactos de las sub-operaciones A y B, por tipos y por estructuras.

Tabla A.1: Artefactos de obsidiana; todos menos uno son fragmentos de navajas prismáticas

Tabla A.2: Piedras molidas

Tabla A.3: Fragmentos de concha del mar

Tabla A.4: Artefactos de pedernal

Tabla A.5: Clasificación de cerámica

Capítulo 1: Introducción

El Proyecto Arqueológico *Sacbé* de Ucí-Cansahcab (PASUC) investiga las transformaciones políticas, económicas, y sociales asociadas con la construcción de la calzada de piedra—el *sacbé*—que conecta el sitio arqueológico de Ucí, (16Q-d(5):1, Municipio de Motul, Yucatán) con el sitio de Cansahcab (16Q-d(5):5; Municipio de Cansahcab, Yucatán), 18 kilómetros al este de Ucí (figura 1.1). El proyecto tiene cuatro objetivos generales: 1) reconstruir el desarrollo del sistema político en la región de Ucí; 2) identificar cambios económicos después de la construcción del *sacbé*; 3) entender la ocupación Postclásica de sitios construidos en épocas anteriores; y, 4) entender cambios en patrones de asentamiento en todas las épocas prehispánicas.

El PASUC intenta lograr estos objetivos a través de múltiples temporadas de campo. Además del análisis de artefactos, la temporada de campo de 2016 tenía dos metas específicas. La primera meta fue entender la demografía, cronología, y economía doméstica del sitio de Ucí y su asentamiento rural al este. Ucí es la ruina más grande en el *sacbé*. Las investigaciones de Maldonado (1979, 1995) y del PASUC (Hutson 2009), han contribuido mucho a la investigación de Ucí. Por ejemplo, en 1979, bajo la dirección de Maldonado, los miembros del proyecto Aké excavaron once pozos de prueba, proporcionando datos cronológicos de una muestra pequeña de estructuras en el núcleo del sitio. En 2009, El PASUC produjo un mapa preciso de la mayoría del sitio. El mapa mostró que el sitio tiene una extensión de por lo menos 7km². Lo que faltaba para entender la demografía, cronología, y economía doméstica de Ucí fue excavaciones afuera del centro del sitio en contextos domésticos no investigados por Maldonado. Además, Maldonado documentó rasgos arquitectónicos expuestos por huecos de saqueo en una plataforma muy grande en el centro del sitio (E1N1-14) pero no se sabe la fecha de esta construcción. En 2014 el PASUC recuperó datos para fechar una plataforma muy parecida en el sitio de Ucanha, subrayando la importancia de recoger datos comparativos de la E1N1-14. Finalmente, para entender la demografía y economía doméstica de Ucí, es necesario entender procesos de crecimiento, producción, e intercambio en el asentamiento rural de Ucí.

La segunda meta fue entender secuencias de construcción y actividades domésticas en el sitio de Ucanha. De los sitios en la vecindad del *sacbé* entre Ucí y Cansahcab, Ucanha es el segundo más grande, después de Ucí (Hutson y Welch 2014). En temporadas anteriores, el PASUC continuó el mapeo iniciado por Maldonado y construyó una cronología del sitio a base de pozos de prueba alrededor de una muestra de plataformas en todas partes del sitio. Sin embargo, las únicas plataformas que recibieron excavaciones extensas son dos estructuras en el centro del sitio que parecen ser de función ceremonial o administrativa. Para entender secuencias de construcción y actividades domésticas en Ucanha, es necesario excavación de plataformas domésticas.

Figura 1.1: Mapa del mundo Maya y el sacbé entre Ucí y Cansahcab



Para lograr estas dos metas, el Consejo de Arqueología nos otorgó permiso para llevar a cabo investigaciones dentro de Ucí, en uno de sus asentamientos rurales localizado 4km al este de Ucí, y dentro de Ucanha. Las investigaciones de campo duraron ocho semanas. Este informe presenta los resultados de estas investigaciones. El capítulo dos presenta los resultados de pozos de prueba alrededor de una muestra de plataformas domésticas en Ucí. El capítulo tres presenta los resultados de la limpieza de huecos de saqueo al lado este de la Estructura E1N1-14. El capítulo cuatro presenta los resultados de la excavación de una plataforma doméstica en Ucanha: Estructura 65. Los capítulos cinco y seis presentan los resultados de investigaciones de un asentamiento rural al este de Ucí. Tales investigaciones incluyen tres semanas de mapeo (capítulo 5) para ampliar el mapeo que iniciamos en 2013 en el asentamiento conocido como Chunhuayum y pozos de prueba afuera de una muestra de plataformas en este sitio (capítulo 6). El último capítulo contiene conclusiones generales.

Capítulo 2: Excavaciones afuera de estructuras en Ucí 2016,

por S. Hutson, D.Vallejo Cáliz, y A. Boone

Introducción

Durante la temporada del 2016 del Proyecto Arqueológico Sacbé Ucí-Cansahcab se realizaron una serie de pozos de sondeos alrededor de una muestra de estructuras en el sitio arqueológico de Ucí, localizado adyacente a la comunidad contemporánea del mismo nombre. Estas son las primeras exploraciones que se han realizado en el sitio desde que el proyecto Aké (Maldonado 1982) excavó pozos de sondeo en once diferentes estructuras. El PASUC logró llevar a cabo exploraciones alrededor de 33 diferentes estructuras en diferentes partes del sitio (figuras 2.1 y 2.2). Cuando llegamos al campo, vimos que tres de las estructuras que propusimos investigar al lado este de Ucí habían sido destruidas por maquinaria pesada entre 2011 y 2013. En lugar de investigar estas tres, investigamos unas estructuras vecinas al noreste del centro del sitio. Además, tres dueños de terrenos al norte de Ucí no nos dio permiso entrar sus terrenos y por esto tuvimos que investigar otras estructuras como sustitutos. La información recuperada documenta una ocupación en Ucí que va por lo menos desde el Preclásico Medio hasta la época actual. Las fluctuaciones temporales que se pueden observar en el sitio, por medio de frecuencias de material cerámico, reflejan aquellas que se han detectado en otros sitios a lo largo de los sacbeob que conectan a Ucí con Cansahcab. Se pueden observar ocupaciones principales en el sitio durante el Formativo Tardío y el Clásico Tardío-Terminal, con probables declives de población durante el Clásico Temprano-Medio.

Como ya se mencionó, el sitio arqueológico de Ucí comparte una gran parte de su extensión territorial con la comunidad contemporánea. Desafortunadamente, debido a esta misma proximidad, los restos arqueológicos han sido descuidados y en algunos casos deliberadamente destruidos. Cabe como ejemplo mencionar el caso de la estructura E1N1-14, parte del Conjunto 3, en el centro del sitio que fue parcialmente destruida debido a proyectos de construcción dentro de la comunidad. Los autores de este capítulo, mismos que realizaron los esfuerzos de excavación en el sitio, realizaron varias conversaciones con miembros de la comunidad sobre la importancia de preservar restos arqueológicos. De la misma manera, basándonos en estas previas conversaciones, se tienen planes para poder realizar presentaciones a grupos de estudiantes de las escuelas en Ucí para poder explicar nuestros trabajos y la importancia de la arqueología para ellos como habitantes del sitio. Se espera que estas presentaciones se puedan llevar a cabo dentro de las aulas tanto como visitas a excavaciones para poder mejor contextualizar el lugar de los estudiantes dentro de la historia de Ucí. De esta manera, las exploraciones en Ucí pueden servir como casos ejemplares para poder llevar a cabo una arqueología inclusiva, multivocal y comunitaria. La interacción que los ocupantes de Ucí viven diariamente con los restos arqueológicos se puede llevar aún más lejos para poder ampliar el conocimiento sobre la historia de la comunidad. Una apreciación histórica sobre los diversos lugares donde habitan podría enfatizar el lugar de los habitantes contemporáneos en la trayectoria del sitio. De esta manera se podría lograr crear académicos locales que realicen la

importancia de las exploraciones arqueológicas en Ucí y la preservación de los vestigios.

Figura 2.1: Mapa del lado este de Ucí mostrando las estructuras que recibieron excavaciones



Figura 2.2: Mapa del lado oeste de Ucí mostrando las estructuras que recibieron excavaciones



Metodología

Las exploraciones de sondeo se realizaron usando una metodología sistemática compartida por los miembros del equipo para garantizar la recuperación de materiales y la preservación de las estructuras. Las estructuras fueron escogidas debido a su lugar dentro de la distribución del sitio y debido a su tamaño. Dentro de la literatura arqueológica se presentan nociones sobre la relación entre la localidad de estructuras, en perspectiva con el centro cívico-ceremonial del sitio, y el estatus social y cultural de

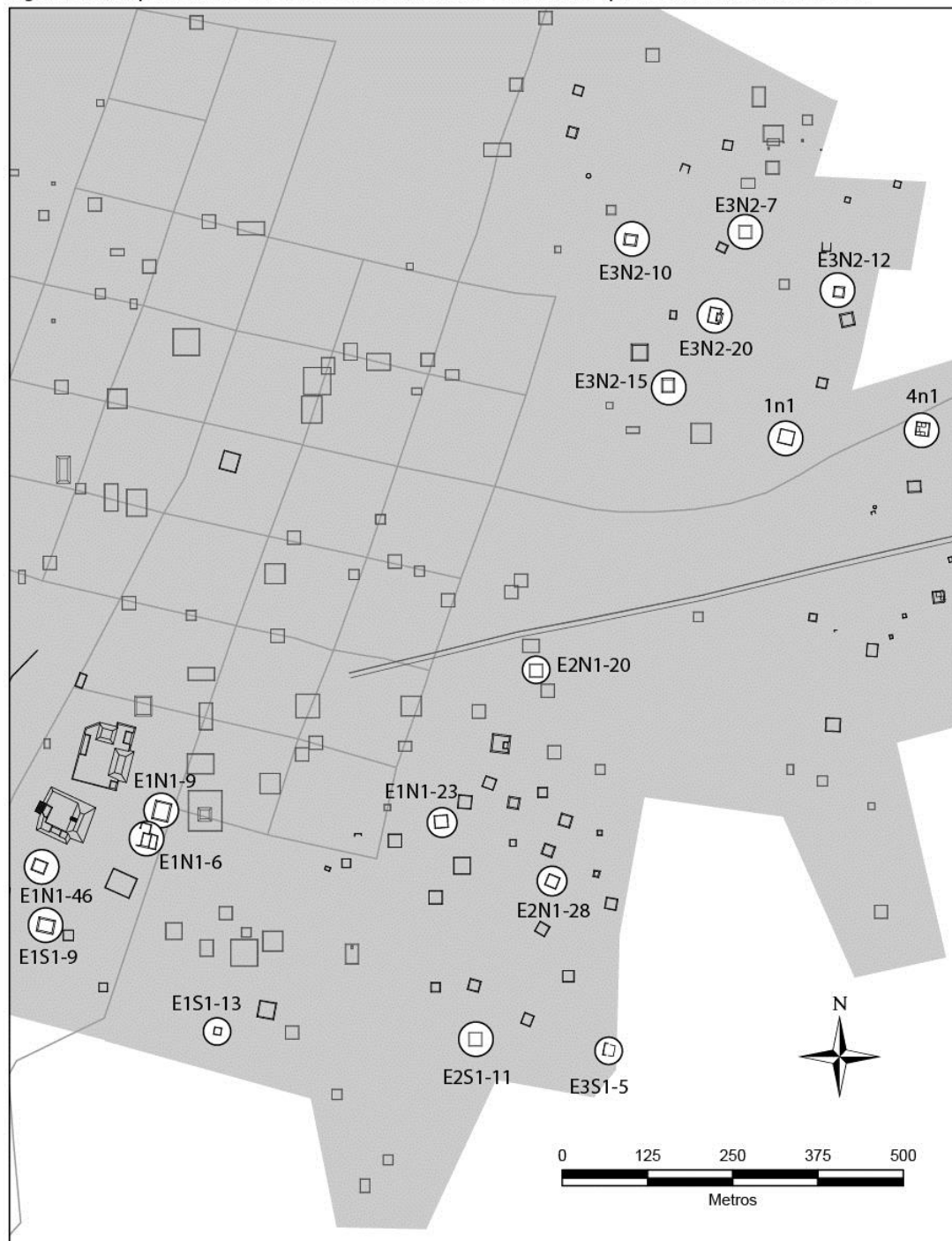
los habitantes (McAnany 1995). Se considera que los habitantes más cercanos al centro del sitio probablemente gozaban de derechos usufructuarios por herencia a territorio o bienes suntuarios, con relación a miembros antiguos de la comunidad; reales o míticos. De la misma forma, se considera que el tamaño de la estructura puede servir como indicador del nivel de estatus social y/o cultural de los antiguos habitantes. La inversión de trabajo que se puede ver reflejada en el tamaño de la estructura está, de la misma manera, a la relacionada con el acceso a fuerzas de trabajo. Las estructuras con mayor inversión de trabajo pueden ser el resultado de familias extendidas (Tourtellot 1988) o de familias con acceso a grandes fuentes de labor por medio de capital económico (Carmean 1991). De esta manera se decidió explorar estructuras de diversos tamaños y en diferentes partes del sitio para poder tener una muestra representativa de las diferentes temporalidades y habitantes en el sitio.

Todas las excavaciones documentadas en este capítulo son pozos de prueba ubicados en la superficie natural alrededor de y afuera de las estructuras prehispánicas. Cada investigador se acompañó de entre 6-8 trabajadores manuales, todos miembros de la comunidad de Ucí. Los pozos normalmente miden 2m x 1m y fueron excavados hasta llegar a roca madre. Los pozos de sondeo se excavaban en niveles arbitrarios de 20cm o siguiendo la estratigrafía natural o cultural. Todo el material recuperado se guardaba y catalogaba por tipo (e.g., cerámica, obsidiana, sílex, concha), unidad y nivel de exploración. Posteriormente, todo el material fue lavado y analizado en el laboratorio del PASUC; localizado en Motul, Yucatán. Hasta el momento sólo se ha realizado un análisis de Tipo-Variedad en el material cerámico recuperado (Apéndice 5), pero se esperan realizar análisis de atributos modales y de composición de pastas cerámicas (INAA; LA-ICP-MS) en un futuro próximo. Cabe mencionar que todo el material no-cerámico fue analizado y fotografiado (ver los apéndices). A continuación se presentan los resultados de las exploraciones de sondeo que se llevaron a cabo en el sitio de Ucí durante la temporada de campo del 2016 del PASUC.

Estructura E1N1-46

La plataforma E1N1-46 se ubica en el centro del sitio de Ucí, directamente al sur del Conjunto 1. La estructura tiene una forma rectangular y mide 23m x 18m, con una altura de 1.2m (figura 2.3a). Se pudieron realizar tres diferentes pozos de sondeo: 12A1, 12B1 y 12C1.

Pozo 12A1

Localizado en la esquina NE de la estructura, a lo largo del muro este, éste pozo midió 2m x 1m. Se lograron excavar dos niveles antes de llegar a roca madre. El primer



Figura 2.3a: Mapa de la ubicación de excavaciones alrededor de la Estructura E1N1-46, Ucí.

nivel se compone de una tierra arenosa y suelta, de color café grisáceo (5YR 4/2). La matriz de la unidad no cambió durante el segundo nivel de excavaciones. Las medidas finales de la unidad, por debajo de la superficie, son; NW: 55cm, SW: 62cm, SE: 65cm, NE: 37cm, Centro: 59cm. Aparte de material cerámico, se lograron recuperar una pieza de metal y tres restos de hueso.



Figura 2.3b: Perfil de la unidad 12A1

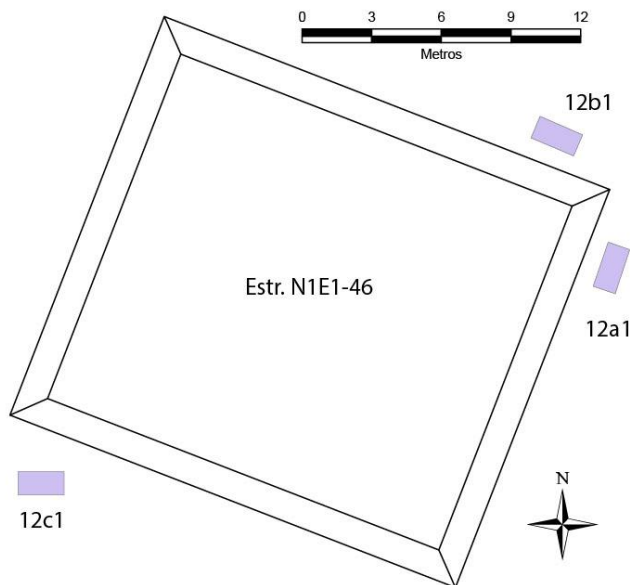

Figura 2.3c Cerámica proveniente del pozo 12A1

Pozo 12B1

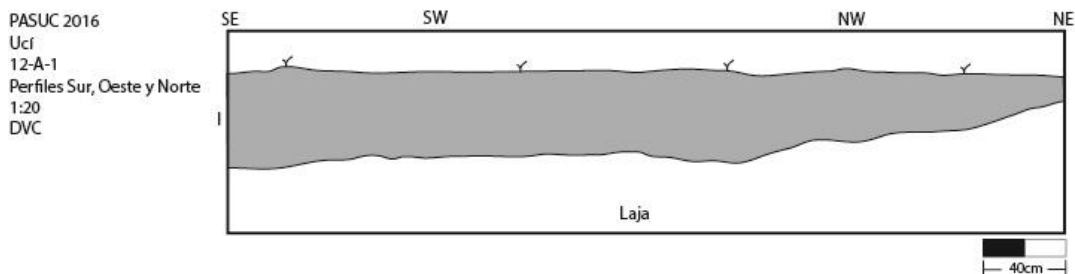
Localizado en la esquina NE de la estructura, a lo largo del muro norte, éste pozo midió 2m x 1m. Se lograron excavar dos niveles antes de llegar a roca madre. El primer nivel se compone de un suelo con textura cieno arenoso mezclado con piedras de tamaño pequeño (5-20cm) a mediano (20-60cm), de color café grisáceo (5YR 4/2). La matriz de la unidad no cambió durante el segundo nivel de excavaciones. Las medidas finales de la unidad, por debajo de la superficie, son; NW: 44cm, SW: 70cm, SE: 79cm, NE: 75cm, Centro: 78cm. Aparte de material cerámico, se logró recuperar una pieza de hueso.

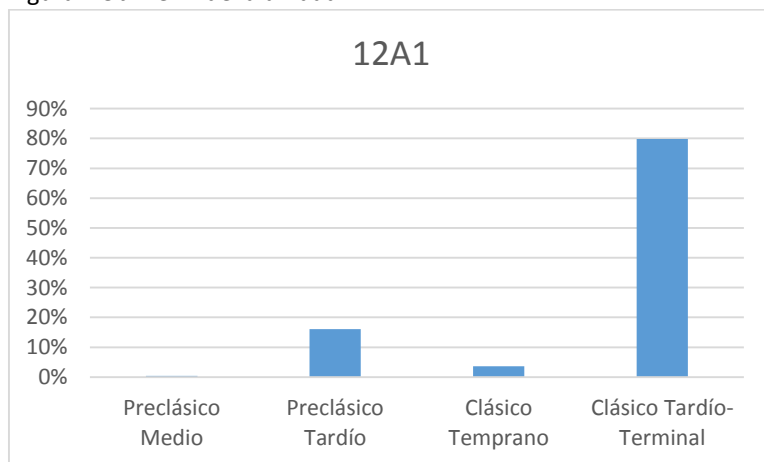

Figura 2.3d: Perfil de la unidad 12B1



Figura 2.3e: Cerámica proveniente del pozo 12-B-1

Pozo 12C1

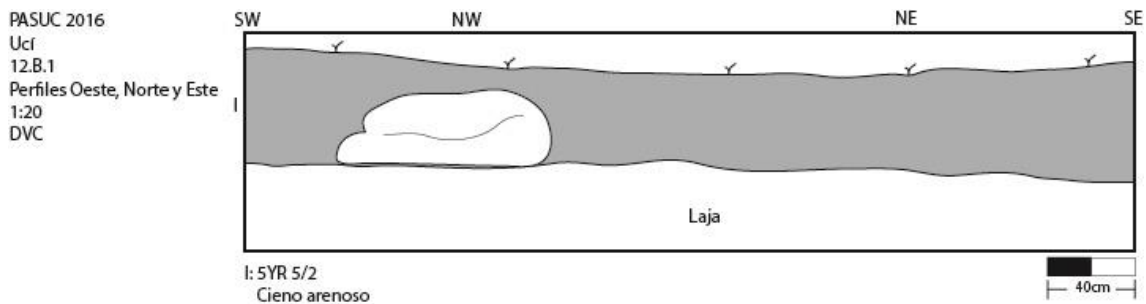
Localizado en la esquina SW de la estructura, a lo largo del muro sur, éste pozo midió 2m x 1m. Se lograron excavar tres niveles antes de llegar a roca madre. El primer nivel se compone de un suelo con textura cieno arenoso, de color café grisáceo (7.5YR 4/2), mezclado con chí'ich, piedras de tamaño pequeño (5-20cm) y algunos fragmentos de estuco. La textura del suelo fue la misma en el segundo nivel, pero el color cambió a un café amarillento (10YR 5/3). En el tercer nivel el suelo volvió a cambiar de color a un café (10YR 4/4) y se encontró una cantidad considerable de pequeñas piedras. Las medidas finales de la unidad, por debajo de la superficie, son; NW: 85cm, SW: 97cm, SE: 82cm, NE: 93cm, Centro: 95cm. Aparte de material cerámico, se lograron recuperar tres piezas de concha.

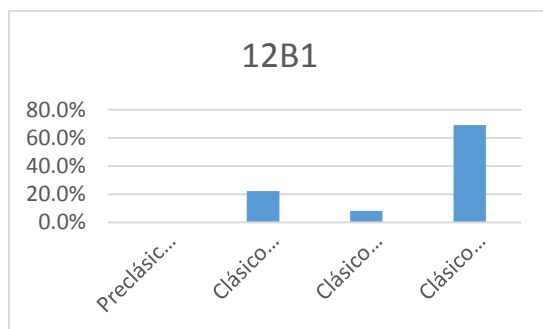

Figura 2.3f: Cerámica proveniente del pozo 12C1



Figura 2.3g: Perfil de la unidad 12C1

Resumen

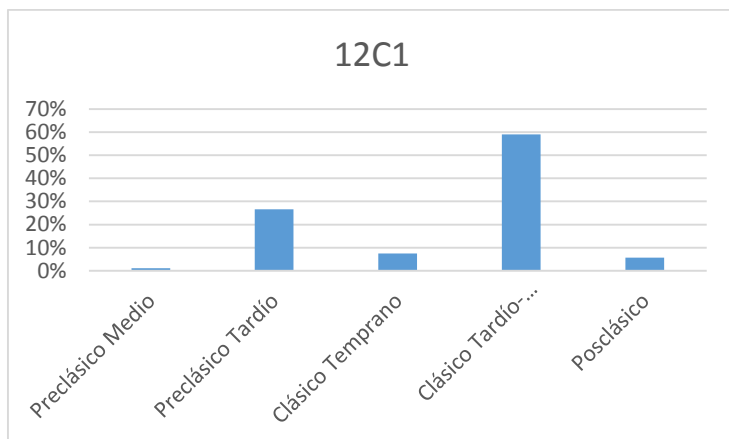
Como se puede observar en la Figura 2.3h la gran mayoría del material corresponde al Clásico Tardío-Terminal. Los tipos más representativos son de los grupos Ich Canziho y Muna. Esto indica que lo más probable es que la ocupación principal de la estructura se dio durante esta temporalidad. Los tipos utilitarios que se presentan también dan la perspectiva que la estructura es de carácter habitacional. Sin embargo, no se puede ignorar la substancial cantidad de materiales provenientes del Preclásico Medio. Esto, a su vez, sirve como evidencia sobre una ocupación más temprana. Debido a su localidad cerca del centro del sitio es muy probable que la estructura fuera ocupada desde el Preclásico Tardío, abandonada durante el Clásico Temprano y re-ocupada durante el Tardío-Terminal.

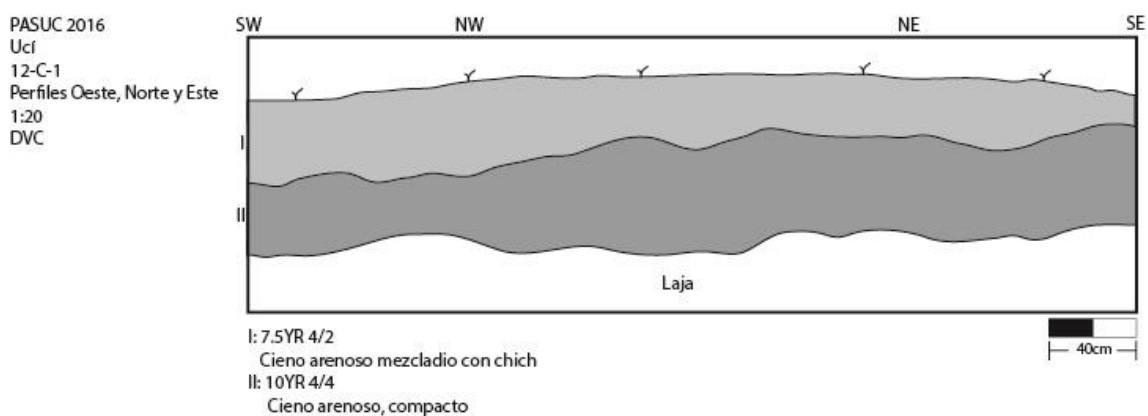

Figura 2.3h: Cerámica proveniente de la estructura E1N1-46

Estructura E1N1-9

La Estructura E1N1-9 (misma que la estructura 9 reportado por Maldonado (1979)) mide 26m x 23m x 2m (figura 2.4a) y se encuentra directamente al este del conjunto 2, el conjunto monumental mejor preservado de todo el sitio. Sin embargo, la estructura E1N1-9 tiene un hueco de saqueo grande en su centro. Tres pozos de 2m x 1m fueron excavados alrededor de la Estr. E1N1-9: el 13A1 por la esquina noreste, el 13B1 por el lado oeste, y el 13C1 por la esquina suroeste.

Figura 2.4a: Mapa de la ubicación de excavaciones alrededor de la Estructura E1N1-9, Ucí

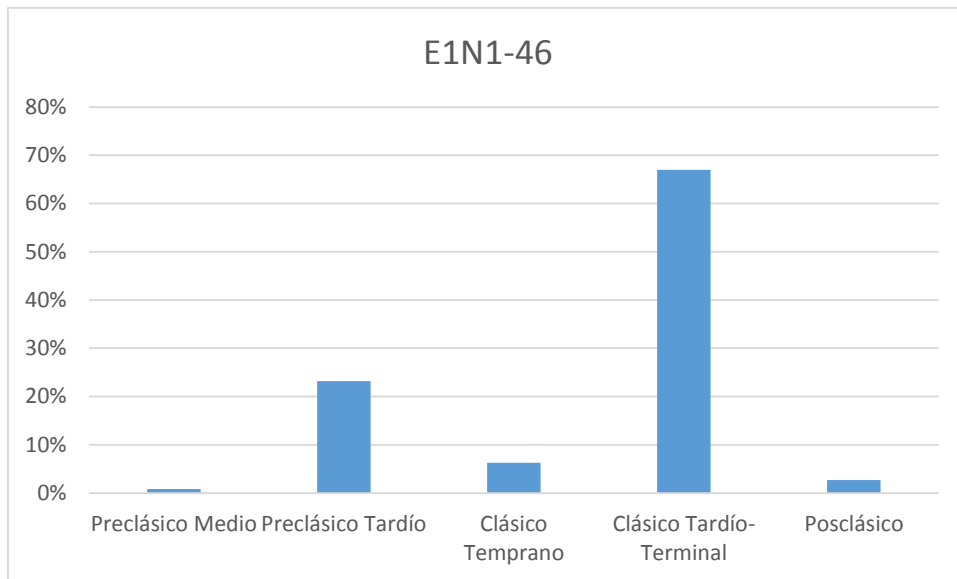
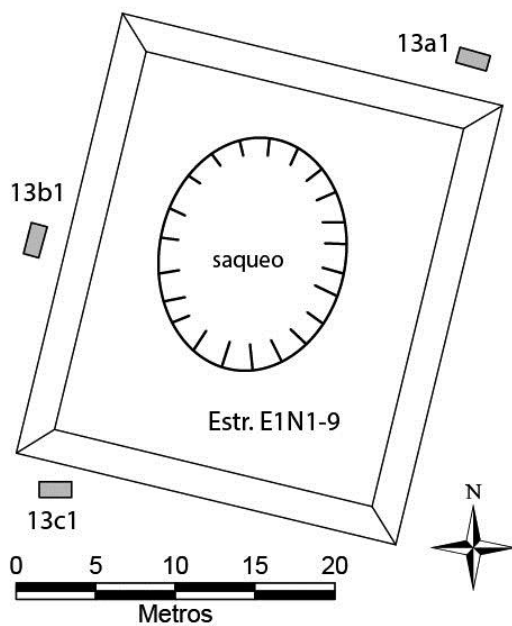

Pozo 13A1

En este pozo de 2m x 1m encontramos tres capas estratigráficas, cada uno con una profundidad de aproximadamente 50cm (figura 2.4b). Los primeros dos niveles contienen más piedra que suelo, pero una cantidad grande de cerámica. Con la excepción de unas piedras muy grandes, el tercer nivel contenía muy poca piedra y un suelo fino y seco, casi sin raíces. La cantidad de cerámica bajó mucho en el tercer nivel. En la primera capa, la cerámica proviene mayormente del Clásico Tardío y Posclásico, con algunos tiestos de Preclásico. Al fondo del pozo la cerámica del Preclásico Tardío dominó, con 43 tiestos, comparado con 19 tiestos del Clásico Tardío.

Figura 2.4b: Perfil sur del pozo 13A1.

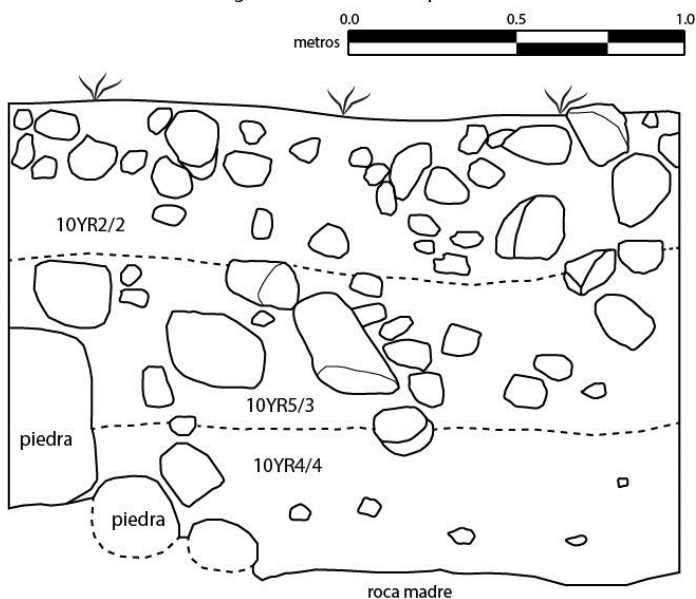

Pozo 13B1

Este pozo se encuentra al lado oeste de la estructura y mide 2m x 1m. Como se ve en la foto (figura 2.4c), el pozo llega a roca madre a una profundidad de 40cm en el lado sur pero en el lado norte hay un hueco y la excavación llegó a 110cm de profundidad antes de encontrar la roca madre. encontramos tres capas estratigráficas. La primera capa tiene una profundidad de entre 20 y 40cm y consiste en tierra arenosa de color 10yr 3/3 con piedras de tamaño pequeño (5 cm) a mediano (20cm). Esta capa toca la roca madre en la porción sur del pozo. El suelo en segunda capa y la tercera capa es muy parecido al suelo en la primera capa pero es de color 10yr 5/2 en la segunda capa y 10yr 5/3 en la tercera capa. La segunda capa tiene una profundidad de 60cm y la tercera capa tiene una profundidad de 30cm. Se encuentra cerámica del Preclásico Medio, el Preclásico Tardío y el Clásico Tardío en todas las capas pero el Clásico Tardío y el Preclásico Tardío dominan, y el posterior es más común al fondo del pozo.

Figura 2.4c: Foto del perfil oeste del pozo 13B1, mostrando roca madre.



Pozo 13C1

Este pozo se encuentra en la esquina suroeste de la estructura y tiene dos capas estratigráficas. En la primera capa, que tiene un grosor de aproximadamente 40cm, la cantidad de suelo es igual a la cantidad de piedras. El suelo es arenoso y de color negro (10yr 2/2). Las piedras son de tamaño pequeño (5cm) a mediano (25cm). El segundo nivel consiste mayormente en piedras grandes, hasta 50cm de largo (figura 2.4d). El suelo que se encuentra entre las piedras es más fino que el suelo de la primera capa y su color es 10YR 5/2. Tiestos del Preclásico Tardío y el Clásico Tardío son comunes en ambas capas, pero el Clásico Tardío domina en la primera capa y el Preclásico Tardío domina en la segunda capa. Doce tiestos Post-Clásicos y 16 tiestos coloniales se encuentran en la primera capa.

Figura 2.4d: Perfil sur del pozo 13C1.

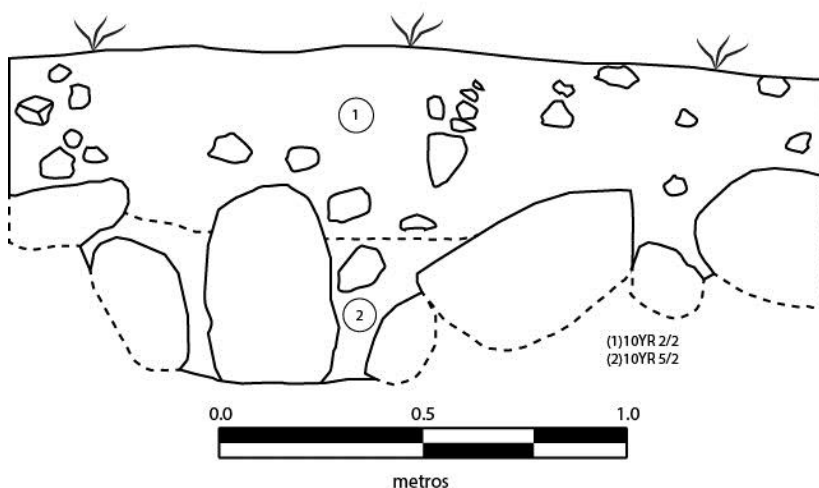

Resumen. Un total de 1471 tiestos fechables se recuperaron de los tres pozos de prueba alrededor de la estructura E1N1-9. De estos, 60% fechan al Clásico Tardío, 29.7% fechan al

Preclásico Tardío, 4.3% fechan as Preclásico Medio, 3.1% fechan al Postclásico, y 1.7% fechan al Clásico Terminal. Además de tiestos, encontramos 21 pedazos de concha del mar, una hojuela de pedernal, y dos piedras molidas (una de forma cilíndrica, otra de forma semi-esférica).

Estructura E1N1-6

La estructura E1N1-6 se encuentra directamente al sur de la estructura E1N1-9 y al este del conjunto 1 (figura 2.1). Mide 20m x 12m con una altura de 1m. Como se ve en la figura 2.5a, se ubica arriba de una plataforma amplia que mide más de 30m este/oeste y extiende 14m al norte de la estructura E1N1-6. La esquina noreste de la estructura fue dañada por saqueo. Hoy en día el terreno tiene un sistema de riego con bomba y se usa para cultivar alimentos para ganado. Se lograron realizar tres pozos de sondeo y cada uno mide 2m x 1m.

Figura 2.5a: Mapa de la ubicación de excavaciones alrededor de la Estructura E1N1-6, Ucí

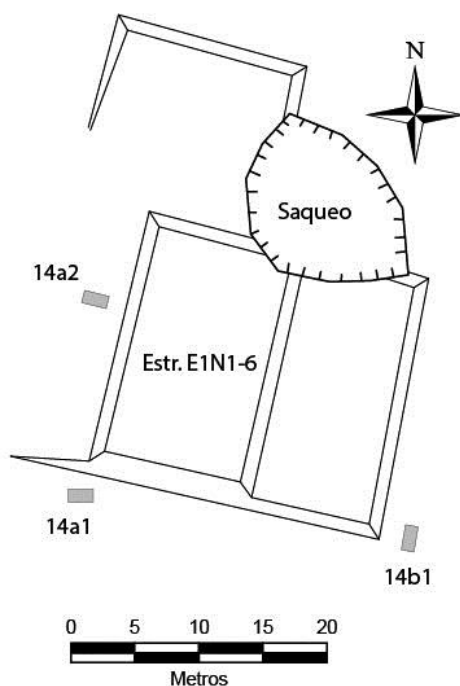

Pozo 14A1

El pozo 14A1 midió 2m x 1m y se excavó en cuatro niveles. El suelo del primer nivel fue un cieno arenoso, gravilla, de color café oscuro (7.5YR 2.5/2) mezclado con piedras pequeñas a grandes y raíces. El nivel se terminó a una profundidad arbitraria de 20cm. El segundo nivel mantuvo un suelo similar aunque venía mezclado con una gravilla más fina y contenía muchas menos piedras. La tierra también fue de un color más claro (7.5 YR 4/3). En la cara del pozo más cercana a la estructura se encontró un área de 60x60cm de estuco, del cual se recolectó una muestra. El nivel dos se cerró al llegar a este nivel de estuco. El suelo del nivel tres fue un cieno arenoso, compacto, de

color café (7.5 YR 4/4) mezclado con varias piedras pequeñas y grandes aunque también se encontró una cantidad considerable de gravilla. Durante este nivel se removieron varias piedras grandes que obstruyeron las excavaciones. El nivel se terminó a una profundidad arbitraria. El suelo del cuarto nivel consistió de una textura un poco más cercana al cieno, de color café (7.5YR 5/4) mezclado con muchas menos piedras. El nivel se terminó al llegar a roca madre.

De este pozo se recuperó una cantidad substancial de fragmentos de cerámica. De la misma manera, se encontraron varios materiales no-cerámicos. En el primer nivel se encontraron tres piezas de hueso y una de metal. Del segundo nivel se recuperaron ocho piezas de hueso. En el tercer nivel se encontraron una piedra de molienda y tres fragmentos de hueso. En el cuarto nivel se lograron recuperar otros dos fragmentos de hueso. Las medidas finales de la unidad, por debajo de la superficie, son; NW: 62cm, SW: 68cm, SE: 88cm, NE: 95cm, Centro: 95cm

Figura 2.5b: Perfil de la unidad 14A1

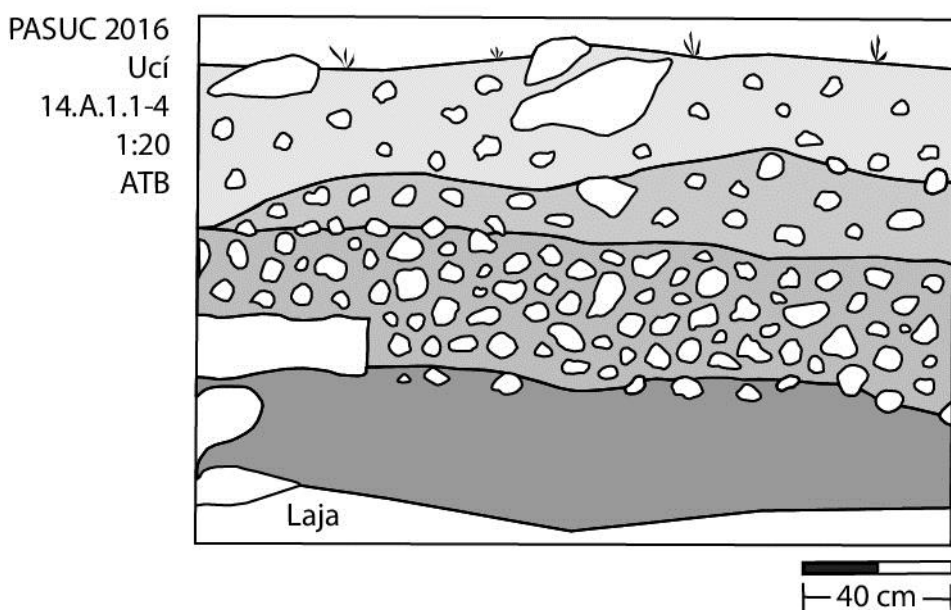

Pozo 14A2

Este pozo, cerca del borde oeste de la estructura, llegó a un piso de estuco a una profundidad de 60cm en el lado este del y 45cm en el lado oeste (figura 2.5c). En la superficie el color de la tierra es café oscuro (10YR 2/2) con algunas piedras chiquitas (5-10 cm) pero arriba del piso el color es 10YR 5/2. El piso tiene un grosor de 4cm y debajo del piso hay una capa de piedritas (2-3cm) y luego una capa de chi'ich (piedras de entre 3 y 15cm). Debajo del chi'ich hay una serie de pisos de estuco. Entre la superficie del primer piso y la superficie de la serie de pisos abajo, hay una distancia vertical de entre 24 y 30 cm. Aunque la serie de pisos consiste en cuatro pisos de estuco, solamente tres pisos (#3, #4, y #5) ocupan toda el área del pozo. El piso #2 solamente se encuentra en el lado este del pozo. Es directamente encima del piso #3, pero solamente cubre una parte del piso #3 (ver figura 2.5c). El borde oeste del piso #2

corre norte/sur, y es biselado (ver figura 2.5d), lo cual indica que el borde que encontramos en el pozo fue el borde original. En otras palabras, la ausencia del piso #2 en la parte occidental del pozo no debe a mala preservación. El piso #3 tiene un grosor de 2cm y fue construido directamente arriba del piso #4, que tiene un grosor de 3cm. El piso #5 se encuentra directamente debajo del piso #5, que es más grueso y soportado por capas de piedritas y chí'ich. Sin duda estos pisos pertenecen a la superficie de la plataforma encima de lo cual se construyó la Estr. E1N1-9. Debajo del quinto piso hay 60cm de suelo y escombros antes de llegar a laja. El color del suelo cerca del piso #5 es 7.5yr 4/6 mientras el color cerca de laja es 5yr 4/6.

La cerámica arriba del piso #1 fecha mayormente a las épocas postclásica y colonial. Entre el piso #1 y la serie de pisos abajo, la cerámica fecha mayormente a las épocas Preclásica media y Preclásica tardía. Debajo de los pisos #2 a #5, la cerámica fecha exclusivamente a las épocas Preclásica media y Preclásica tardía.

Figura 2.5c: Perfil sur de la unidad 14A2



Figura 2.5d: Foto del piso #2 y su borde biselado, arriba del piso #3, 14A2, mirando al este



Pozo 14B1

Este pozo cerca de la esquina sureste de la plataforma tiene tres niveles estratigráficos. En el primer nivel, con un grosor de aproximadamente 35cm, la tierra es muy oscura (10YR 2/2) y 25% de lo que excavamos es piedra cuyo tamaño va de 5cm hasta 20cm. En el segundo nivel, con un grosor de aproximadamente 45cm, el color del suelo cambia (10YR 4/4) y se encuentra unas piedras grandes (hasta 40cm). En este nivel la excavación topó con laja en el lado sur. El tercer nivel ya no tiene piedras grandes y hay otro cambio de color (10YR 5/3). El suelo es más suave, menos arenoso, y más arcilloso. Dado que la roca madre se inclina para abajo en el lado norte del pozo, este nivel es más profundo (hasta 50cm) por el norte.

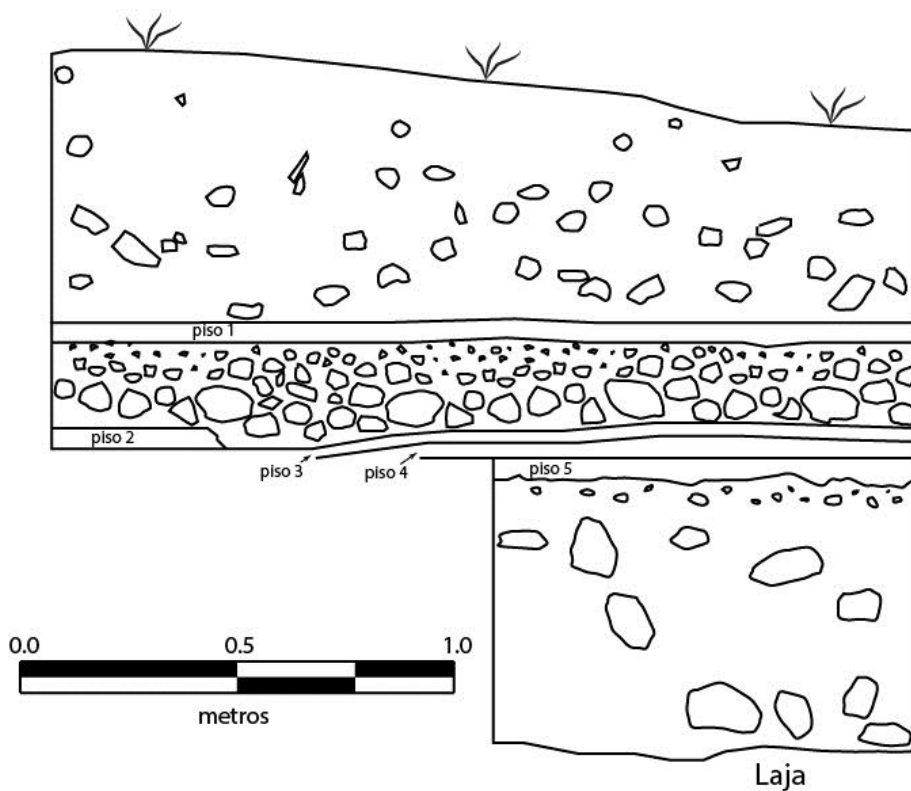
Figura 2.5e: Perfil oeste del pozo 14B1.

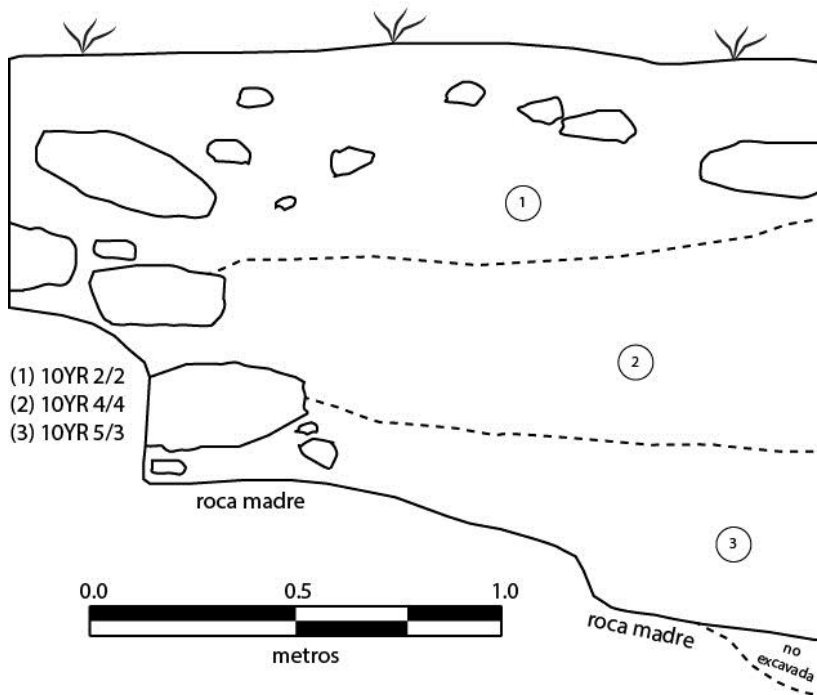

Resumen

Un total de 1460 tiestos fechables salieron de los tres pozos de prueba alrededor de la estructura E1N1-9. De estos, 59.6% fechan al Preclásico Tardío, 19.3% fechan al Postclásico, 10.8% fechan al Preclásico Medio, y 6.7% fechan al Clásico Tardío. Dado la gran cantidad de cerámica postclásica arriba del piso #1 en el pozo 14A2, es posible que este piso tiene una fecha muy tarde. Sin embargo, la serie de pisos debajo del piso #1 fecha al Preclásico Tardío y, entre el piso #2 y el piso #1, no hay los depósitos de tierra que normalmente acumulan entre el Preclásico y el Postclásico (ver, por ejemplo, la estratigrafía de la plaza central de Kancab; Hutson 2012). Aunque en fin pensamos que todos los pisos fechan al Preclásico Tardío, sin duda hubo ocupación postclásica en esta plataforma. Además de tiestos, encontramos 21 pedazos de concha del mar, una hojuela de pedernal, y dos piedras molidas (una de forma cilíndrica, otra de forma semi-esférica).

Estructura E1S1-9

Esta estructura es de forma rectangular y se encuentra al este de la calle 24 en Ucí y al sur de la Operación 12 (figura 2.1). Mide 25m x 21m y su altura es entre 1m y 2m. Se lograron realizar tres pozos de sondeo: 15A1, 15B1 y 15B2 (figura 2.6a).

Figura 2.6a: Mapa de la ubicación de excavaciones alrededor de la Estructura E1S1-9, Ucí

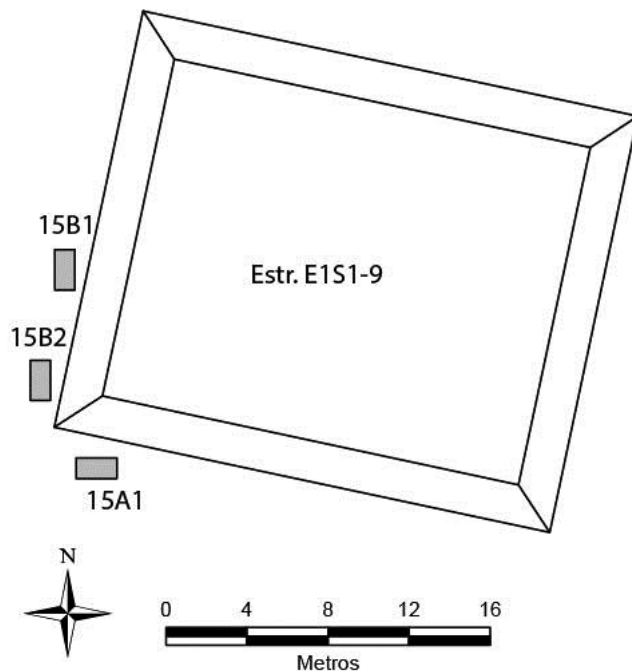

Pozo 15A1

Este se localiza en la esquina SW de la estructura, a lo largo del muro sur, éste pozo midió 2m x 1m. Se excavaron tres niveles antes de llegar a roca madre. El primer nivel se caracteriza por un suelo con textura cieno arenoso, suelto a semi-compacto, de color café amarillento (10YR 4/3), mezclado con piedras de tamaño pequeño (5-20cm). El segundo nivel se compone de un suelo cieno arenoso semi-compacto, de color café rojizo (5YR 4/3), mezclado con piedras pequeñas a medianas. El tercer nivel se compuso generalmente de kancab (5YR 4/4) que se encontró directamente sobre la roca madre. Las medidas finales de la unidad, por debajo de la superficie, son; NW: 104cm, SW: 118cm, SE: 130cm, NE: 120cm, Centro: 118cm. Aparte de material cerámico, se lograron recuperar varios fragmentos de hueso, una pieza de metal, un tiesto trabajado y tres piezas de coral.

Pozo 15B1

Este se localiza en la sección sur del muro oeste de la estructura y midió 2m x 1m. Se excavaron tres niveles antes de llegar a roca madre. El primer nivel se caracteriza por un suelo con textura cieno arenoso de color café amarillento (10YR 4/3), mezclado con piedras de tamaño pequeño (5-20cm). El segundo nivel se compone de un suelo cieno arenoso semi-compacto, de color café amarillento (10YR 4/3), mezclado con piedras pequeñas. El tercer nivel se compuso generalmente de cieno arenoso compacto de color café (10YR 4/4). Las medidas finales de la unidad, por debajo de la superficie, son; NW: 122cm, SW: 192cm, SE: 191cm, NE: 118cm, Centro: 118cm. Aparte de material cerámico, se lograron recuperar 50 piezas de hueso, ocho de pedernal y 11 de concha.



Figura 2.6b: Cerámica proveniente del pozo 15B1

Pozo 15B2

Este se localiza en la sección sur del muro oeste de la estructura, directamente al sur del Pozo 15-B-1 y midió 2m x 1m. Se excavaron dos niveles antes de llegar a roca madre. El primer nivel se caracteriza por un suelo cieno arenoso, suelto, de color café amarillento (10YR 4/3), mezclado con piedras de tamaño pequeño a mediano. El segundo nivel se compone de un suelo arenoso semi-compacto, de color café amarillento-anaranjado (10YR 6/3), mezclado con piedras pequeñas. Las medidas finales de la unidad, por debajo de la superficie, son; NW: 169cm, SW: 138cm, SE: 123cm, NE: 113cm, Centro: 128cm. Aparte de material cerámico, se lograron recuperar 20 piezas de hueso, 2 de pedernal y siete de concha.

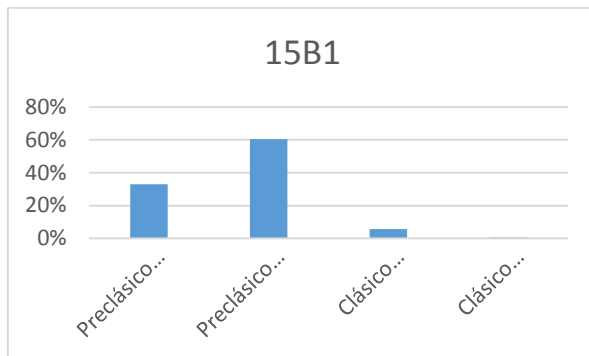

Figura 2.6c: Cerámica proveniente del pozo 15B2

Resumen

Como se puede observar en las figuras que presentan las frecuencias de cerámica, la mayor cantidad de materiales provienen del Preclásico Tardío. De esta manera se puede indicar que la estructura fue principalmente habitada durante éste periodo de tiempo. Aunque sí se encuentran materiales del Clásico Temprano y Tardío-Terminal no aparecen en las mismas cantidades como las de la Operación 12, lo cual sugiere que la reocupación en esta estructura durante el Clásico fue mínima. Los tipos cerámicos, las formas representadas y los materiales no-cerámicos que se encontraron durante las excavaciones reflejan una ocupación residencial en la estructura. De la misma manera es necesario notar la diversidad de tipos de cerámica y las cantidades representadas. Tomando esto en cuenta, y sin la capacidad de poder localizar hileras

basales de superestructuras en la cima de la estructura, se puede mencionar que esta estructura servía como la residencia de una familia extendida o que también servía para patrocinar rituales comunales.

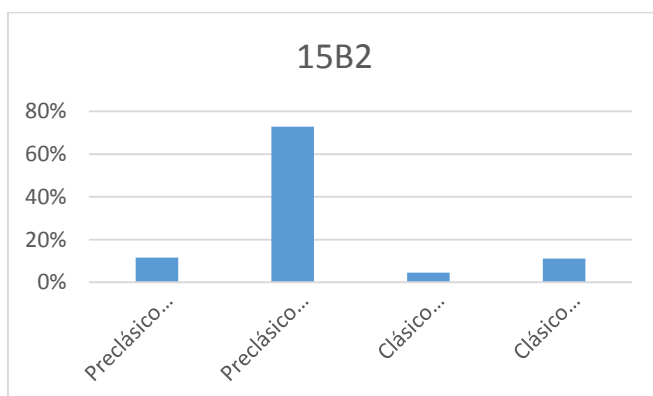
Estructura E1S1-13

La estructura E1S1-13 es una plataforma pequeña (11m x 11m x 0.5m) con piedras megalíticas en su orilla. Se encuentra al este del centro de Ucí (figura 2.1). Se lograron excavar dos pozos de prueba (16A1 y 16A2), ambos al lado oeste de la plataforma y ambos 2m x 1m (figura 2.7a).

Figura 2.7a: Mapa de la ubicación de excavaciones alrededor de la Estructura E1S1-13, Ucí

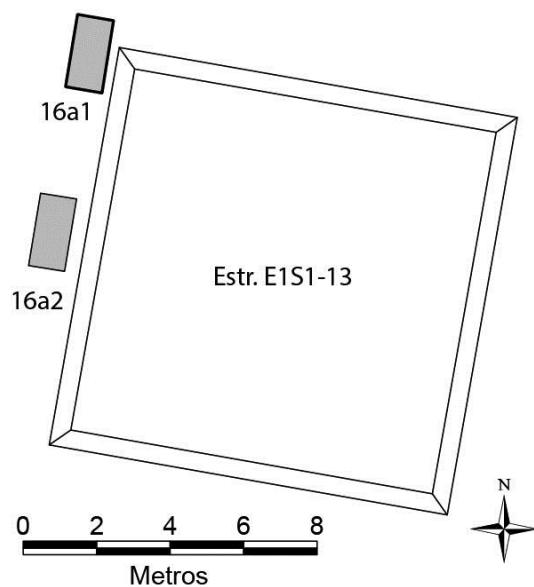

Pozo 16A1

El pozo 16A1, en la esquina noroeste, tiene dos capas de tierra. La primera capa es una capa de humus muy oscura (10YR 2/1, 10YR 2/2). Aproximadamente 40% del volumen consiste en piedras de 5cm hasta 30cm en diámetro. Después de 40cm empieza la segunda capa, que es más arenosa y arcillosa y con un color diferente (10YR 4/3) pero con la misma cantidad de piedras. La roca madre se encuentra entre 60cm y 75cm debajo de la superficie natural.

Figura 2.7b: Pozo 16A1, mostrando laja al fondo del pozo, mirando al norte



Pozo 16A2

Aunque ubicado solamente 3m al sur del pozo 16A1, el pozo 16A2 fue más profundo, llegando a laja entre 80cm y 100cm debajo de la superficie natural. Se distingue tres capas estratigráficas en este pozo. En la primera, casi la mitad del volumen es piedra, mayormente entre 5cm y 10cm de largo, pero algunos llegando a 20cm. El suelo es muy orgánico y oscuro (10YR 2/1). En la segunda capa, hay una piedra muy larga (85cm) que aparentemente tumbó del muro de retención pero las demás piedras son pequeñas. El suelo es arenoso y arcilloso, de color 10YR 4/2. El suelo de la tercera capa es más suave y más rojo (10YR 5/3).

Figura 2.7c: Perfil oeste del pozo 16A2

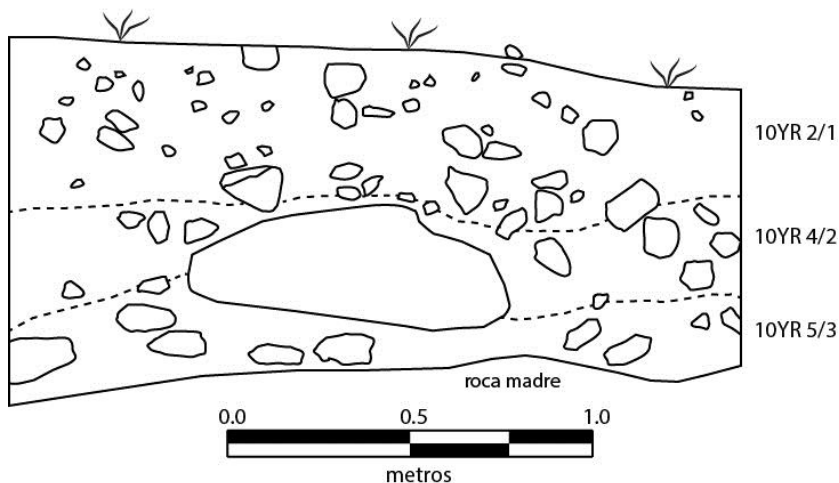

Resumen

Un total de 193 tiestos fechables salieron de los dos pozos de prueba alrededor de la estructura E1S1-13. De estos, 78% fechan al Preclásico Tardío, 18% fechan al Clásico Tardío, y 3% fechan al Postclásico. Parece seguro que la plataforma fue ocupada durante el Preclásico Tardío y el Clásico Tardío. Además de tiestos, encontramos solamente un pedazo de concha del mar.

Estructura E2N1-23

La estructura E2N1-23 es una plataforma (20m x 19m x 0.9m) con bonitas piedras megalíticas en su orilla. Encontramos dos metates en una de las dos albarradas históricas que cruzan la estructura. Se lograron excavar tres pozos de prueba (17A1, 17A2, y 17A3), todos al lado oeste de la plataforma. Todos miden 2m x 1m (figura 2.8a).

Figura 2.8a: Mapa de la ubicación de excavaciones alrededor de la Estructura E2N1-23, Ucí

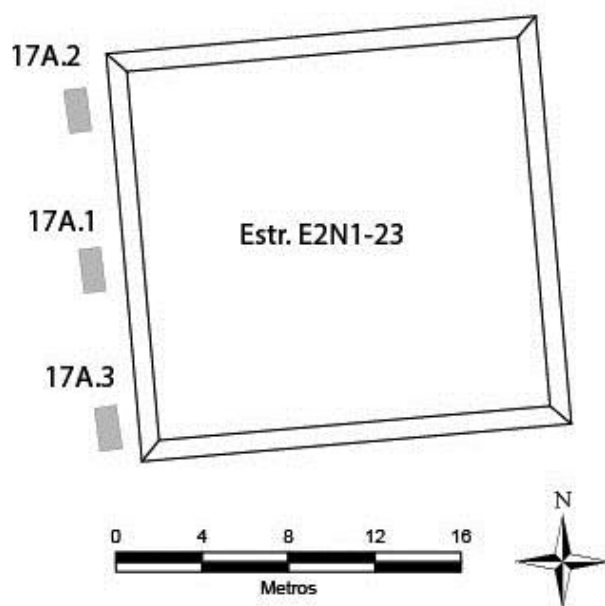

Pozo 17A1

Este pozo ubicado en el centro del lado oeste de la plataforma tiene solamente una capa estratigráfica antes de llegar a laja. Sin embargo, el color del suelo cambia un poco, de 10YR 2/2 en la parte superior a 10YR 3/3 en la parte inferior. El suelo consiste mayormente en humus con piedras de 5cm a 40cm de largo (figura 2.8b). Se encuentra laja a una profundidad de 60cm pero en el centro del pozo la laja es más alta: solamente 40cm debajo de la superficie natural. Encontramos cerámica del Preclásico Medio, Preclásico Tardío, Clásico Medio y Postclásico en este pozo.

Figura 2.8b: Foto del perfil este del pozo 17A1, mostrando roca madre.



Pozo 17A2

Este pozo, ubicado por la esquina noroeste de la plataforma, fue dominado por piedras de 5cm a 70cm de largo (ver figura 2.8c). Aunque las piedras representan hasta 70% del volumen en todo el pozo, se puede distinguir dos capas estratigráficas por el cambio en el color del suelo (de 10YR 2/1 y 2/2 en la capa arriba a 7.5YR 5/2 en la segunda abajo) y la transición de humus en la capa arriba a suelo arenoso y arcilloso en la capa abajo. Se encuentra laja a una profundidad de 50cm. Tiestos Postclásicos dominan la cerámica de este pozo.

Figura 2.8c: Perfil este del pozo 17A2

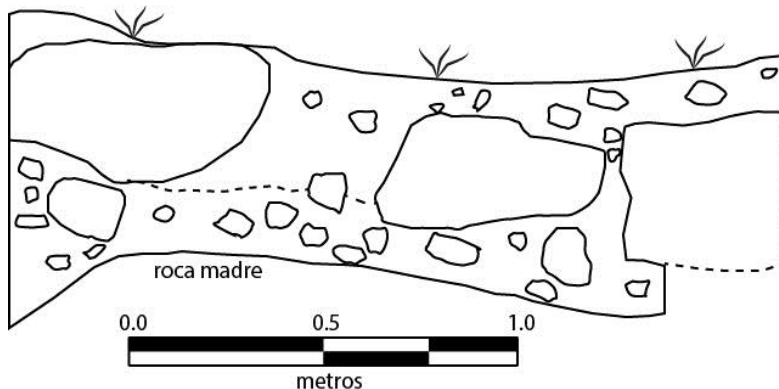

Pozo 17A3

Ubicado por la esquina suroeste de la plataforma, cuenta con dos capas estratigráfica antes de llegar a laja. La primera capa consiste en humus (10YR 2/2) y piedras pequeñas mientras que la segunda capa consiste en suelo arenoso de color café/rojizo (7.5YR 4/2). Se encuentra laja a una profundidad de 45cm en la parte norte del pozo pero a una profundidad de 80cm en la parte sur (ver figura 2.8d). Encontramos cerámica del Preclásico Medio, Preclásico Tardío, Clásico Medio y Postclásico. Igual que el pozo 17A2, tiestos Postclásicos dominan la cerámica de este pozo.

Figura 2.8d: Perfil este del pozo 17A3

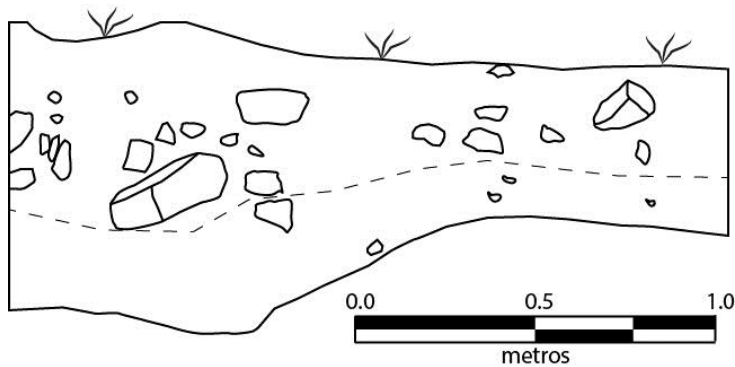

Resumen

Un total de 810 tiestos fechables salieron de los tres pozos de prueba alrededor de la estructura E2N1-23. De estos, 77.2% fechan al Postclásico, 11.4% fechan al Clásico Medio, 6.3% fechan al Preclásico Tardío, y 4% fechan al Clásico Tardío. Esta plataforma se destaca de las demás plataformas en la muestra de la temporada de 2016 por su alta cantidad de cerámica Postclásica. Además de tiestos, encontramos 16 pedazos de concha del mar, una hojuela de pedernal blanco, y una piedra para bruñir.

Estructura E2S1-11

La estructura E2S1-11 se encuentra al este del centro de Ucí (figura 2.1) y mide 20m x 20m, con una altura de 1m. Dos pozos fueron excavados en el perímetro de la estructura – 18A1 y 18B1 (figura 2.9a).

Figura 2.9a: Mapa de la ubicación de excavaciones alrededor de la Estructura E2S1-11, Ucí

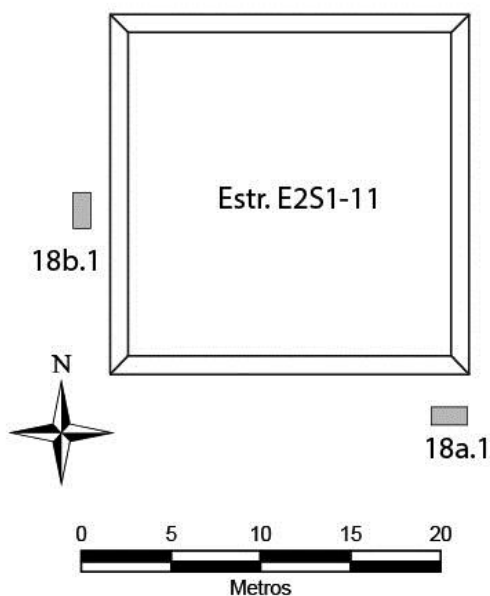

Pozo 18A1

El pozo 18A1 se localizó en la sección este del muro sur de la estructura y midió 2m x 1m. El pozo se excavo en un solo nivel. Este nivel se compuso de un cieno arenoso y suelto, de color café oscuro (10YR 2/2) mezclado con muchas piedras de varios tamaños. El pozo se cerró al llegar a roca madre. Las medidas finales de la unidad, por debajo de la superficie, son; NW: 23cm, SW: 13cm, SE: 14cm, NE: 38.5cm, Centro: 19cm. Sólo se logró recuperar una pequeña cantidad de fragmentos de cerámica.

Figura 2.9b: Foto del perfil sur del pozo 18A1, mostrando roca madre.



Pozo 18B1

El pozo 18B1 se localizó a la mitad del muro oeste de la estructura y midió 2m x 1m. El pozo se excavo en dos niveles. El primer nivel se compuso de un cieno arenoso de color café oscuro (10YR 2/2) mezclado con varias piedras de diversos tamaños. Se encontró una raíz grande a lo largo de la cara sur del pozo, lo cual impidió excavaciones en esta sección. El primer nivel se cerró al llegar a una profundidad arbitraria de 20cm. El suelo del segundo nivel es muy similar al del primero, aunque se notó un cambio a un color café (7.5YR 2.5/2) y una disminución en la cantidad de piedras. En este nivel se lograron remover una serie de raíces y piedras que obstruyeron las excavaciones del primer nivel. El segundo nivel se terminó al llegar a laja. Las medidas finales de la unidad, por debajo de la superficie, son; NW: 39cm, SW: 18cm, SE: 46cm, NE: 54cm, Centro: 58cm. Sólo se logró recuperar una pequeña cantidad de tiestos de este pozo.

Resumen

Un total de 85 tiestos de los dos pozos de prueba fueron suficientemente preservados para identificar de acuerdo con el sistema tipo variedad. De estos, 81% fechan al Postclásico, 15% fechan al Preclásico Tardío, y 4% fechan al Preclásico Medio (figura 2.9c). No encontramos ningunos otros artefactos de los dos pozos.

Figura 2.9c: Cerámica total proveniente de la estructura E2S1-11

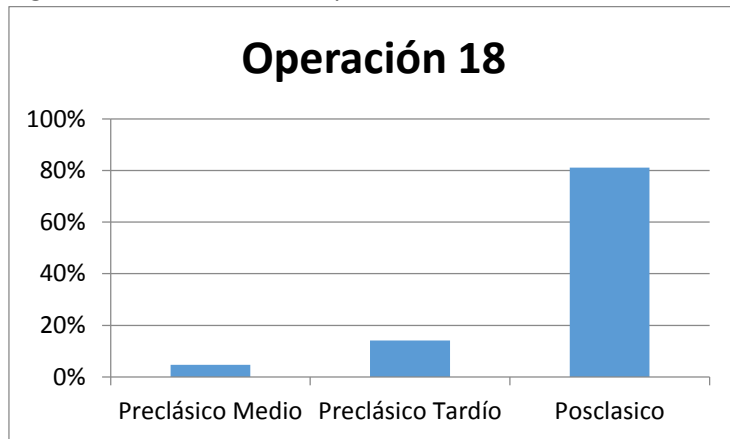

Estructura E2N1-20

La estructura E2N1-20 es una plataforma (18m x 18m x 1.1m) con piedras megalíticas en su orilla. Se lograron excavar dos pozos de prueba (19a1 y 19a2), uno al lado sur de la plataforma y otro al lado oeste por la esquina suroeste. Ambos miden 2m x 1m (figura 2.10a).

Figura 2.10a: Mapa de la ubicación de excavaciones alrededor de la Estructura E2N1-20, Ucf

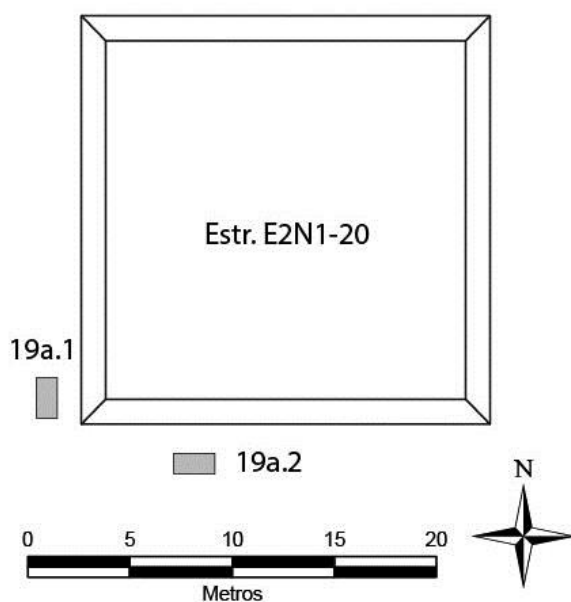

Pozo 19a1

Este pozo fue dominado por piedras de 5cm a 50cm de largo (ver figura 2.10b). Aunque las piedras representan hasta 70% del volumen en todo el pozo, se puede distinguir dos capas estratigráficas por el cambio en el color del suelo (de 10YR 2/1 y 2/2 en la capa arriba a 7.5YR 4/3 en la segunda capa). Además, el suelo entre las piedras en la primera capa consiste en humus mientras que en la segunda capa el suelo es más arenoso y arcilloso. Se encuentra laja a una profundidad de entre 50cm y 60cm en la parte sur y una profundidad de 35 en la parte norte.

Figura 2.10b: Perfil oeste del pozo 19A1. Se ve laja al fondo del pozo a la izquierda.



Pozo 19a2

Igual como el pozo 19A1, este pozo fue dominado por piedras de 5cm a 50cm de largo (ver figura 2.10c). En el perfil norte, se encontraron piedras megalíticas enterradas que mantienen una alineación y representan la orilla del muro de retención de la plataforma. Aunque las piedras representan hasta 70% del volumen en todo el pozo, se puede distinguir dos capas estratigráficas por el cambio en el color del suelo (de 10YR 2/1 y 2/2 en la capa arriba a 7.5YR 4/4 en la segunda capa). Además, el suelo entre las piedras en la primera capa consiste en humus mientras que en la segunda capa el suelo es más arenoso y arcilloso. Se encuentra laja a una profundidad de aproximadamente 80cm en la parte este y una profundidad de aproximadamente 80cm en la parte oeste.

Figura 2.10c: Perfil norte del pozo 19A2

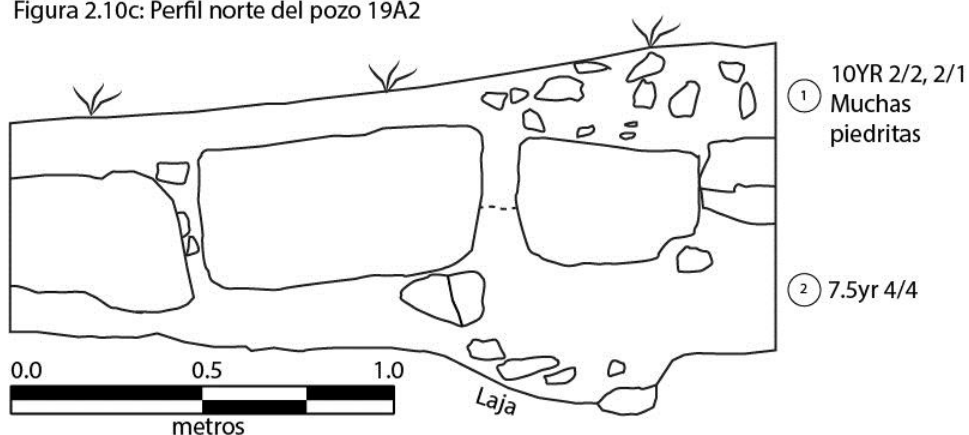

Resumen

Un total de 85 tiestos de los dos pozos de prueba fueron suficientemente preservados para identificar de acuerdo con el sistema tipo variedad. De estos tiestos, 80% fechan al

Preclásico Tardío, 8% fechan al Clásico Medio, 7% fechan al Preclásico Medio y 5% fechan al Clásico Tardío. Además de cerámica, no encontramos ningunos otros artefactos.

Estructura E3S1-5

La estructura guarda una figura rectangular en la actualidad, es posible que ésta haya sido su forma original aunque la sección este está destruida debido a construcciones recientes. Se lograron realizar dos pozos: 20A1 y 20B1.

Figura 2.11a: Mapa de la ubicación de excavaciones alrededor de la Estructura E3S1-5, Ucí

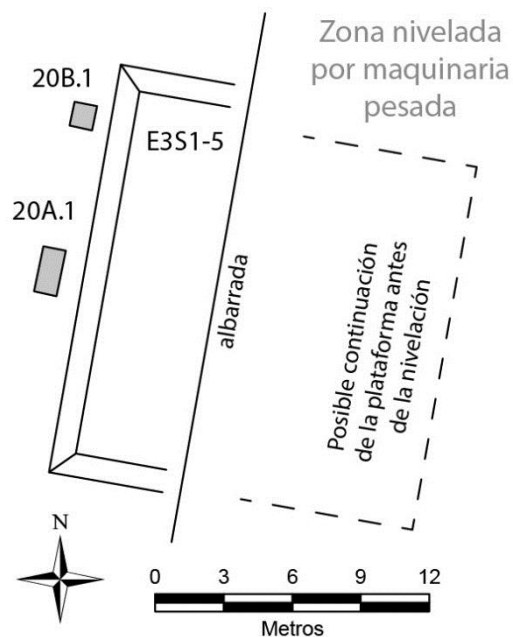

Pozo 20A1

Este se localiza a lo largo del muro oeste de la estructura y midió 2m x 1m. Sólo se excavó un nivel antes de llegar a roca madre. Este se compone de un suelo con textura arenosa, a cieno, de color café grisáceo oscuro (10YR 3/2), mezclado con piedras de tamaño pequeño a mediano. Las medidas finales de la unidad, por debajo de la superficie, son; NW: 39cm, SW: 23cm, SE: 32cm, NE: 32cm, Centro: 50cm. Sólo se logró recuperar una pequeña muestra de cerámica de este pozo.

Figura 2.11b: Perfil de la unidad 20A1



Figura 2.11c: Cerámica proveniente del pozo 20A1.

Pozo 20B1

Este se localiza a lo largo del muro oeste de la estructura y midió 1x1m. Sólo se excavó un nivel antes de llegar a roca madre. Este se compone de un suelo cieno, arenoso, suelto de color café amarillento (10YR 4/3), mezclado con piedras de tamaño pequeño a mediano. Las medidas finales de la unidad, por debajo de la superficie, son: NW: 6cm, SW: 32cm, SE: 68cm, NE: 32cm, Centro: 30cm. De la misma manera que el 20-A-1, sólo se logró recuperar una pequeña muestra de cerámica de este pozo.

Figura 2.11d: Perfil de la unidad 20B1

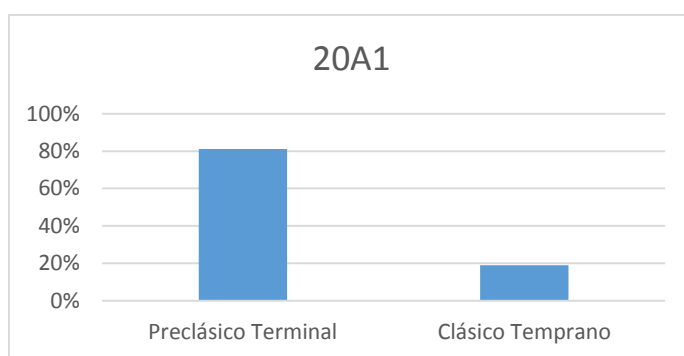
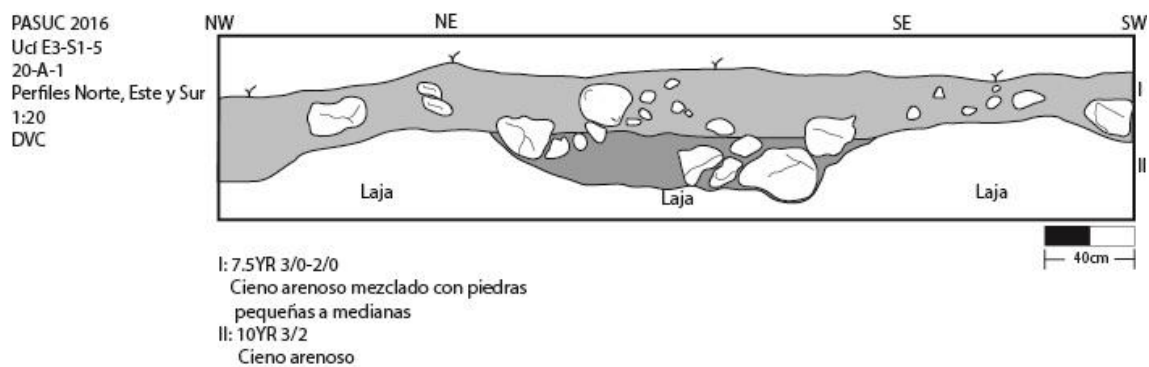
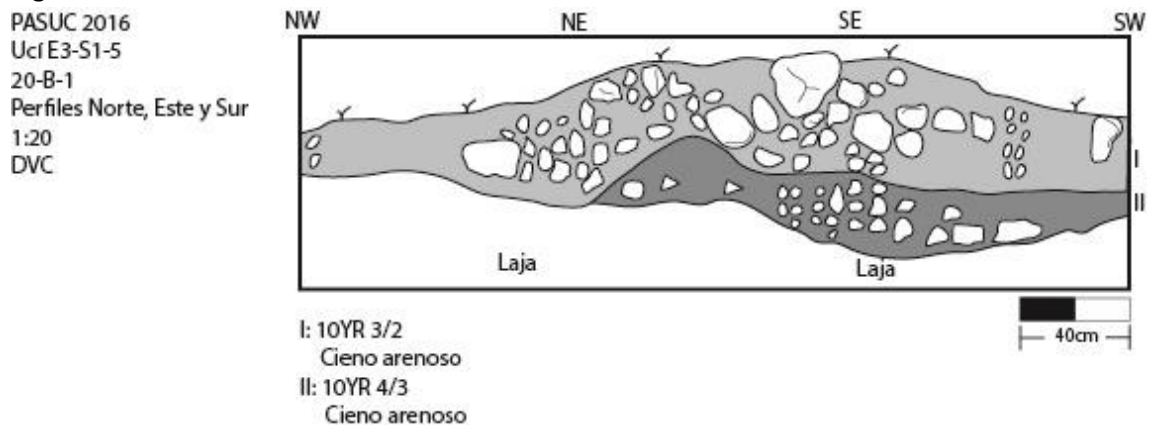



Figura 2.11e: Cerámica proveniente del pozo 20B1

Resumen

La cerámica que se encontró durante estas exploraciones indica que la ocupación principal en esta estructura ocurrió durante el Preclásico Tardío. De la misma manera, los tipos y formas de la cerámica indican una ocupación meramente residencial. Esta aproximación podría estar distorsionada ligeramente debido a la destrucción de la misma estructura, lo cual no nos permitió medir las diferentes secciones de la estructura por igual. Cabe mencionar que pudimos recuperar una pequeña muestra de material que fecha al Clásico Tardío-Terminal, lo cual puede apuntar a una posible reocupación.

Estructura 4N1

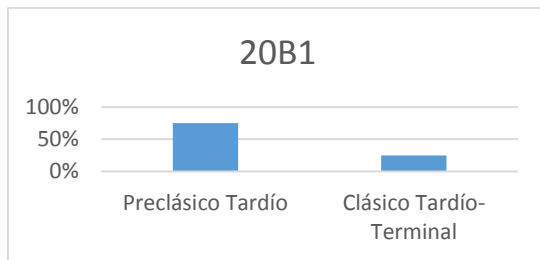
La Operación 22 consta de una estructura que se encuentra al este de la Secundaria sobre el camino que lleva a Sta. Teresa, dentro de un campo de henequén (figura 2.1); lo cual hizo de las exploraciones un trabajo muy interesante. La estructura es de forma rectangular y se encontró en condiciones relativamente estables; tal vez debido al cultivo de henequén, lo cual no permite un alto tráfico de personas o animales y no crea la necesidad de nivelar el terreno. Debido a la dificultad del trabajo sólo se abrieron dos pozos de sondeo: 22A1 y 22B1 (figura 2.13a).

Figura 2.13a: Mapa de la ubicación de excavaciones alrededor de la Estructura 4N1, Ucí

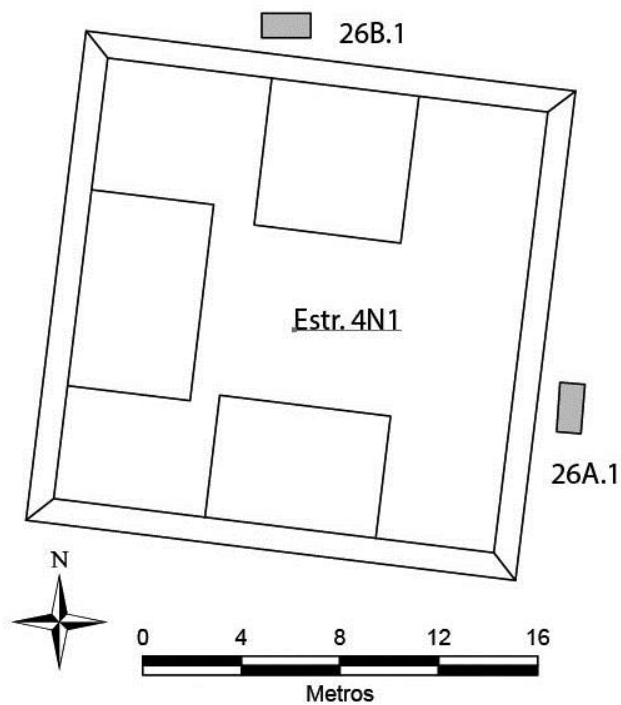

Pozo 22A1

Este se localiza a lo largo del muro oeste de la estructura y midió 2m x 1m. Sólo se excavó un nivel antes de llegar a roca madre. Este se compone de un suelo cieno, fino y arenoso, suelto de color negro (7.5YR 2/0) (*boxluum*), mezclado con piedras de tamaño pequeño a mediano. Las medidas finales de la unidad, por debajo de la superficie, son; NW: 6cm, SW: 32cm, SE: 68cm, NE: 32cm, Centro: 30cm. De la misma manera que el 20-A-1. Sólo se logró recuperar una pequeña muestra de cerámica de este pozo.



Figura 2.13b: Cerámica proveniente del pozo 22A1



Figura 2.13c: Perfil de la unidad 22-A-1

Pozo 22B1

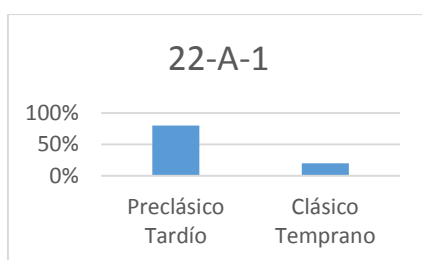
Este se localiza a lo largo del muro norte de la estructura y midió 2m x 1m. Sólo se excavó un nivel antes de llegar a roca madre. Este se compone de un suelo cieno, fino y arenoso, suelto a medio-compacto de color café oscuro a negro (10YR 4/3), mezclado con piedras de tamaño pequeño a mediano. Las medidas finales de la unidad, por debajo de la superficie, son; NW: 27cm, SW: 32cm, SE: 31cm, NE: 26cm, Centro: 29cm. Sólo se logró recuperar una pequeña muestra de cerámica de este pozo.

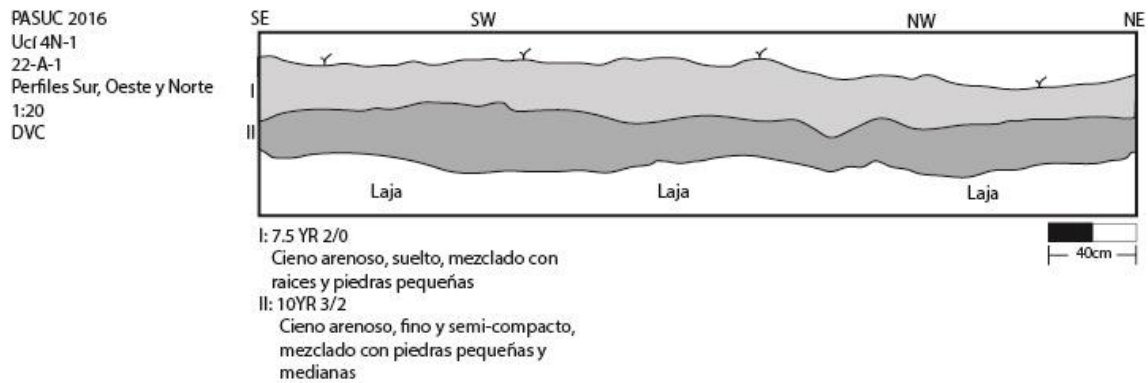

Figura 2.13d: Cerámica proveniente del pozo 22B1



Figura 2.13e: Perfil de la unidad 22B1

Resumen

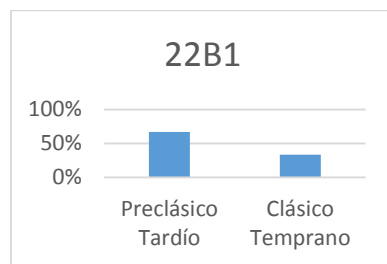
Debido al tamaño de la estructura, se esperaba encontrar una cantidad substancial de cerámica; por la relación entre el acceso a trabajo y capital económico o social. Lamentablemente, este no fue el caso. Los tipos y formas de la cerámica nos permiten sugerir que la ocupación principal ocurrió durante el Preclásico Tardío y que ésta fue en general residencial. Existen varios casos que puedan explicar la poca

cantidad de cerámica en la estructura. Primero, puede que se deba a la bioturbación que causó el plantío de henequén. Segundo, la diversidad de tipos cerámicos es demasiado restringida. Esto podría reflejar que los habitantes del hogar tenían acceso a un ensamble cerámico sólo para cubrir las necesidades básicas. Este contraste entre el acceso a fuerzas de trabajo para construir la estructura y el acceso a cerámica podría ser explicado por el acceso general a capital económico versus social. Es posible que los residentes podían reclutar miembros de una familia extendida y otras relaciones sociales, pero eran incapaces de generar capital económico que les permitiera adquirir cerámica más allá de la necesaria.

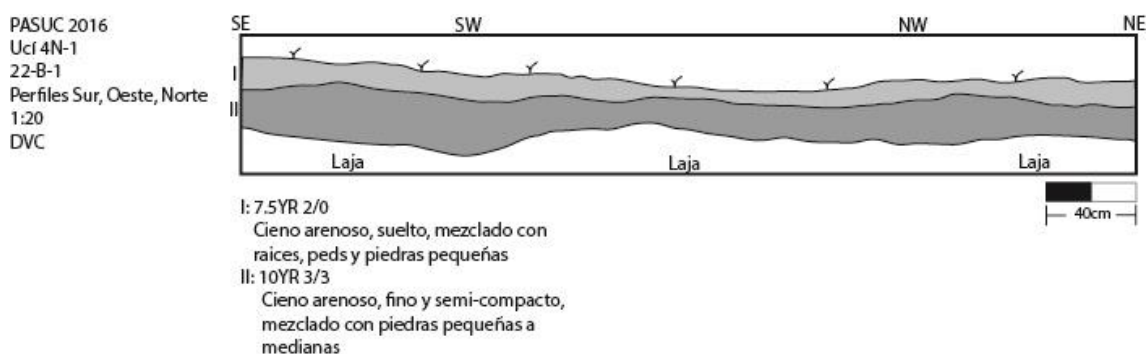
Estructura 1N1

La Operación 23 se encuentra enfrente de la Secundaria de Ucí, sobre el camino que lleva a Sta. Teresa; dentro de terrenos de Don Ronaldo Chan. Sólo la sección sur de la estructura se encuentra dentro del terreno, mientras que el resto se encuentra en lo que es una calle de la comunidad y el terreno privado al norte. La estructura no se encontró en buenas condiciones. En total, sólo se realizaron dos pozos de sondeo: 23A1 y 23B1.

Figura 2.14a: Mapa de la ubicación de excavaciones alrededor de la Estructura 1N1, Ucí

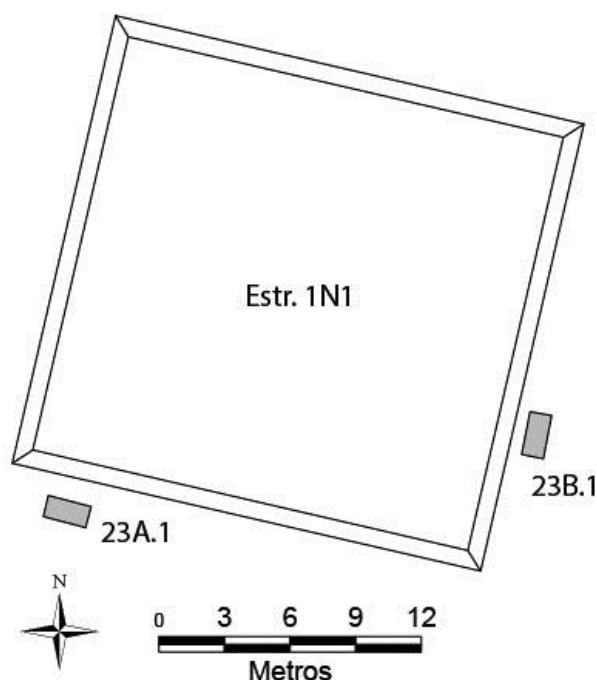

Pozo 23A1

Este se localiza en la esquina SW de la estructura, a lo largo del muro sur, y midió 2m x 1m. Sólo se excavó un nivel antes de llegar a roca madre. Este se compone de un suelo ceno, granular y arenoso, suelto de color café oscuro a negro (10YR 3/1) (*boxluum*), mezclado con piedras de tamaño pequeño a mediano. Al final del pozo se

notó un ligero cambio de tierra a un cieno más fino, semi-compacto a compacto, de color café oscuro (10YR 3/3). Las medidas finales de la unidad, por debajo de la superficie, son; NW: 28cm, SW: 44cm, SE: 56cm, NE: 32cm, Centro: 39cm. Sólo se recuperó cerámica de este pozo.



Figura 2.14b: Cerámica proveniente del pozo 23A1



Imagen 2.14c: Perfil de la unidad 23A1

Pozo 23B1

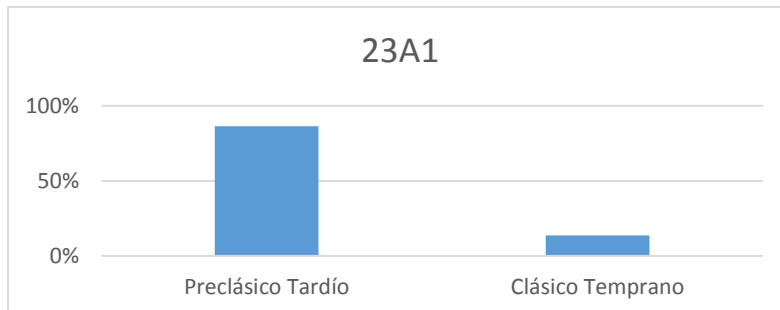
Este se localiza en la porción norte del muro oeste de la estructura y midió 2m x 1m. Sólo se excavó un nivel antes de llegar a roca madre. Este se compone de un suelo cieno, fino y arenoso, suelto de color café oscuro a negro (10YR 3/1) (*boxluum*), mezclado con piedras de tamaño pequeño a mediano. De la misma manera que en el 23-A-1 se notó un cambio al final del pozo a un cieno compacto a semi-compacto de color café oscuro (10YR 3/2). Las medidas finales de la unidad, por debajo de la superficie, son; NW: 59cm, SW: 27cm, SE: 47cm, NE: 49cm, Centro: 67cm. Solamente se recuperó cerámica del pozo.

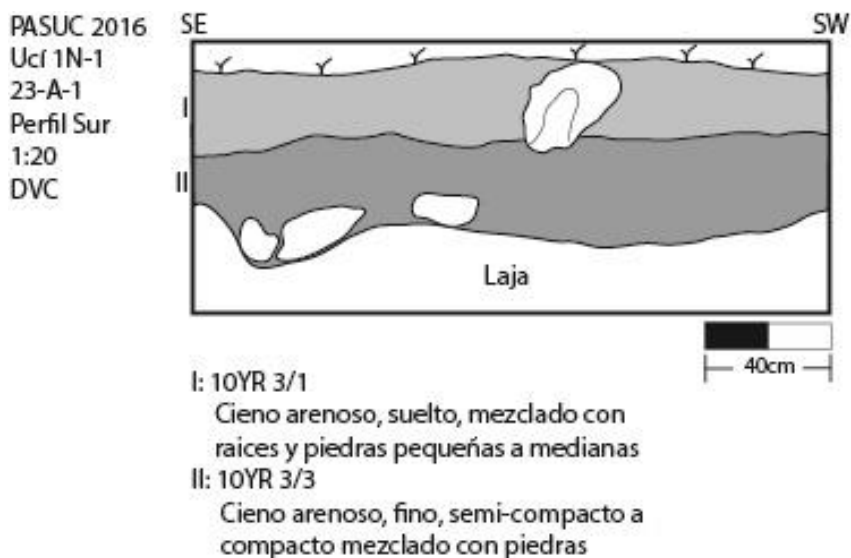

Figura 2.14d: Cerámica proveniente del pozo 23B1



Figura 2.14e: Perfil de la unidad 23B1

Resumen

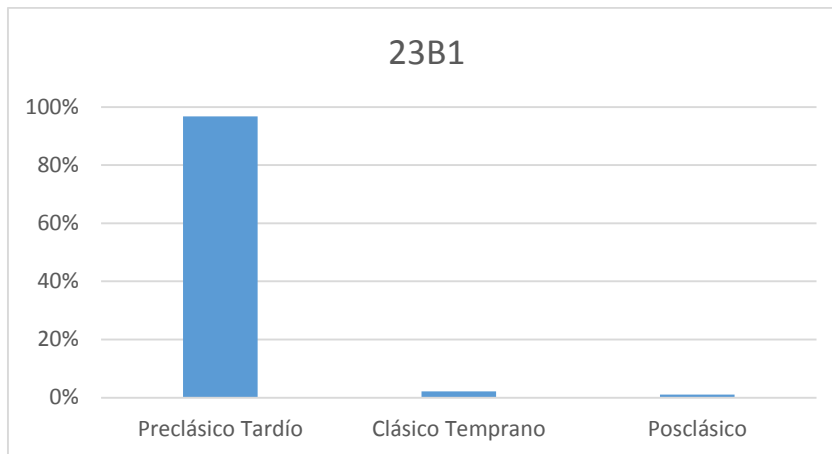
Es muy posible que la ocupación principal de la estructura se diera durante el Preclásico Tardío. El porcentaje de material después del Clásico Temprano no es suficiente para sugerir una reocupación. En comparación con la Operación 22, la cual se encuentra relativamente cerca, se puede observar una diversidad ligeramente más amplia de tipos cerámicos.

Estructura E2N1-28

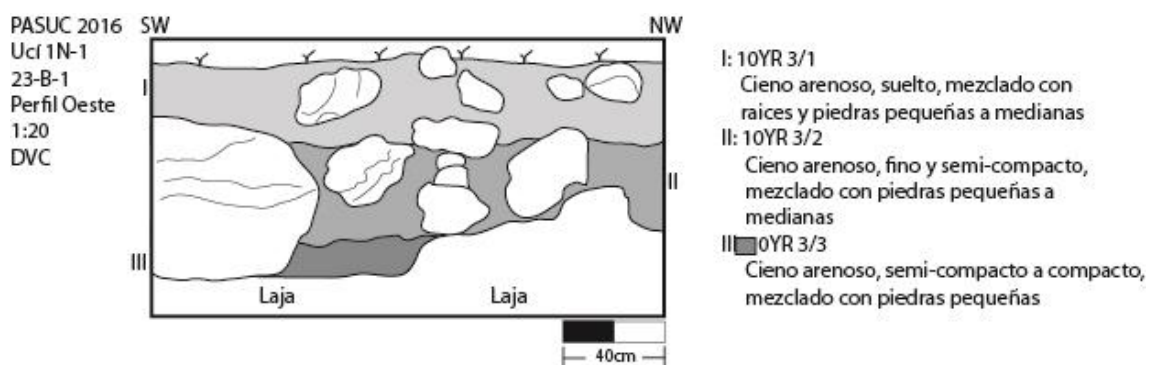
La estructura E2N1-28 es una plataforma megalítica al este del centro del sitio (figura 2.1). La plataforma mide 18m por 18m con una altura de 1.1m (figura 2.15a). Dos pozos de prueba fueron excavados en el perímetro de la estructura – 24A1 y 24B1. Ambos pozos miden 2m x 1m.



Figura 2.15a: Mapa de la ubicación de excavaciones alrededor de la Estructura E2N1-28, Ucí

Pozo 24A1

Esta unidad fue localizada a lo largo del muro oeste, a la mitad, y midió 2m x 1m. El pozo se excavó en dos niveles. El primer nivel se compone de un cieno arenoso de color café rojizo (5YR 3/4), mezclado con piedras y raíces. El nivel se terminó al llegar a una profundidad arbitraria de 20cm. La matriz del segundo nivel fue muy similar al del primero, aunque se encontró el suelo más compacto y menos raíces. El nivel dos se terminó al llegar a laja en toda la unidad (ver figura 2.15b). Las medidas finales de la unidad, por debajo de la superficie, son; NW: 39cm, SW: 35cm, SE: 28cm, NE: 44cm, Centro: 36cm. Sólo se encontró cerámica en el pozo.

Figura 2.15b: Perfil sur del pozo 24A1, mostrando laja.

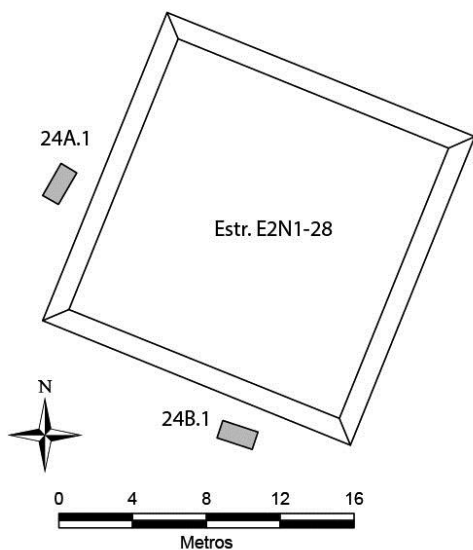

Pozo 24B1

Este fue localizado a lo largo del muro sur, a la mitad, y midió 2m x 1m. El primer nivel se compone de un suelo arenoso de color café rojizo (5YR 2.5/2) mezclado con piedras de diversos tamaños y pequeñas raíces. El nivel se terminó al llegar a una

profundidad arbitraria de 20cm. El segundo nivel se asemejó al primero con la excepción de que la textura del suelo fue más de un cieno. El nivel dos se terminó al llegar a roca madre en toda la unidad. Las medidas finales de la unidad, por debajo de la superficie, son; NW: 25cm, SW: 33cm, SE: 62cm, NE: 38cm, Centro: 53.5cm. Sólo se encontró cerámica en el pozo.

Resumen

Los dos pozos de prueba alrededor de la estructura E2N1-28 rindieron solamente 15 tiestos que se pudiera fechar: 12 son del Preclásico (Grupos Sabán, Dzilam, y Sierra) y tres son del Clásico Medio (Grupo Oxil). Además de tiestos, encontramos 2 pedazos de concha del mar.

Estructura E3N2-10

La estructura E3N2-10 es una plataforma al noreste del centro del sitio (figura 2.1). La plataforma mide 19m x 16m x 1.5m (figura 2.16a). El dueño del terreno solamente nos permitió lograr excavar un pozo de prueba (25a1). Tal pozo mide 1.5m por 1.5m y se encuentra por la orilla norte de la plataforma.

Figura 2.16a: Mapa de la ubicación del pozo de prueba alrededor de la Estructura E3N2-10, Ucí

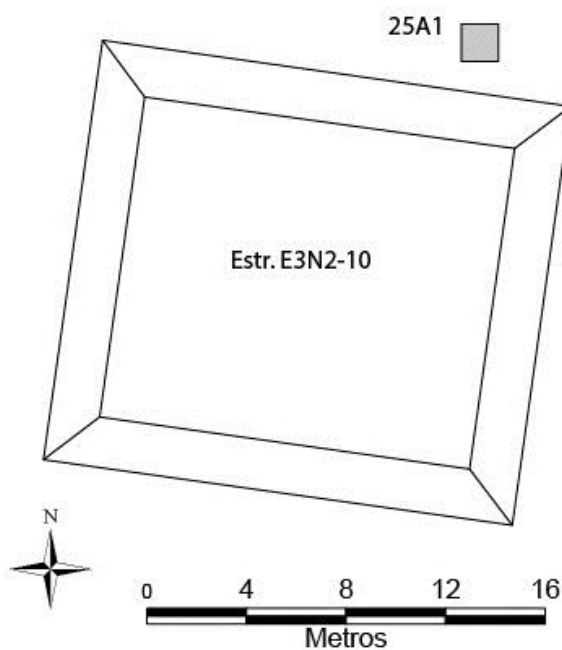

Pozo 25A1

Este pozo solamente contiene una capa de suelo y fue dominado por piedras de 5cm a 40cm de largo (ver figura 2.10b). Las piedras representan hasta 60% del volumen en todo el pozo y el suelo consiste en humus oscuro (10YR 2/2). Se encuentra laja a una profundidad de entre 20 y 35 cm (figura 2.16b).

Figura 2.16b: Perfil sur del pozo 25A1.

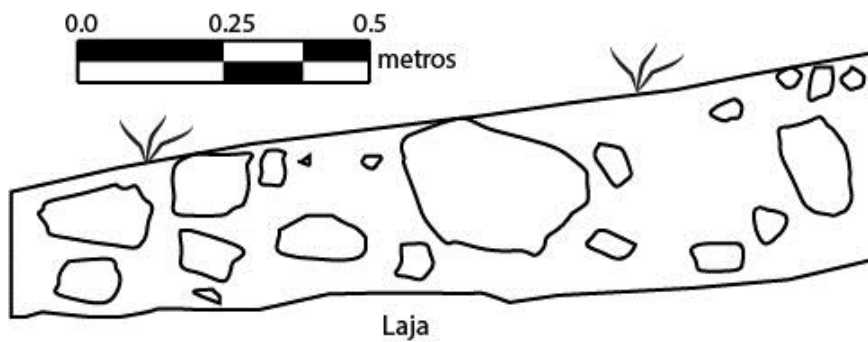

Resumen

Un total de 67 tiestos de los dos pozos de prueba fueron suficientemente preservados para identificar de acuerdo con el sistema tipo variedad. De estos tiestos, 88% fechan al Postclásico, 9% fechan al Preclásico Tardío, y 3% fechan al Clásico Medio. Además de cerámica, no encontramos ningunos otros artefactos.

Estructura E3N2-7

La estructura E3N2-7 se encuentra al NW de la Operación 22 (figura 2.1). Tiene una forma rectangular y se lograron realizar dos pozos de sondeo: 26A1 y 26B1 (figura 2.17a).

Figura 2.17a: Mapa de la ubicación de excavaciones alrededor de la Estructura E3N2-7, Ucí

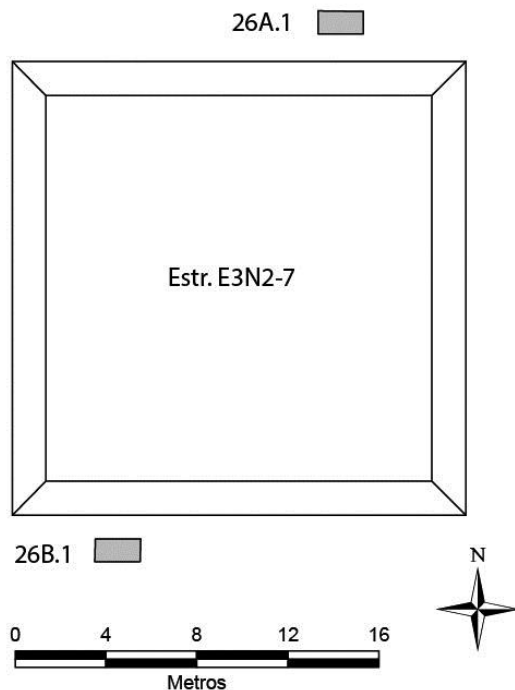

Pozo 26A1

Este se localiza en la esquina SW de la estructura, a lo largo del muro oeste, y midió 2m x 1m. Sólo se excavó un nivel antes de llegar a roca madre. Este se compone

de un suelo cieno, fino y arenoso, suelto de color café oscuro (10YR 3/3) (*boxluum*). Las medidas finales de la unidad, por debajo de la superficie, son; NW: 41cm, SW: 32cm, SE: 32cm, NE: 43cm, Centro: 38cm. Sólo se recuperó cerámica de este pozo.



Figura 2.17b: Perfil de la unidad 26A1

Pozo 26B1

Este se localiza en la parte media del muro este de la estructura y midió 2m x 1m. Se excavaron dos niveles antes de llegar a roca madre. El nivel 26-B-1.1 se compone de un suelo cieno, granular y arenoso, suelto de color café oscuro a negro (10YR 3/1) (*boxluum*), mezclado con piedras de tamaño pequeño a mediano. En el nivel 26-B-1.2 se notó un ligero cambio de tierra a un cieno más fino, semi-compacto, de color café oscuro (10YR 3/3) y mezclado con piedras pequeñas a grandes. Las medidas finales de la unidad, por debajo de la superficie, son; NW: 44cm, SW: 28cm, SE: 43cm, NE: 52cm, Centro: 42cm. Sólo se recuperó cerámica de este pozo.

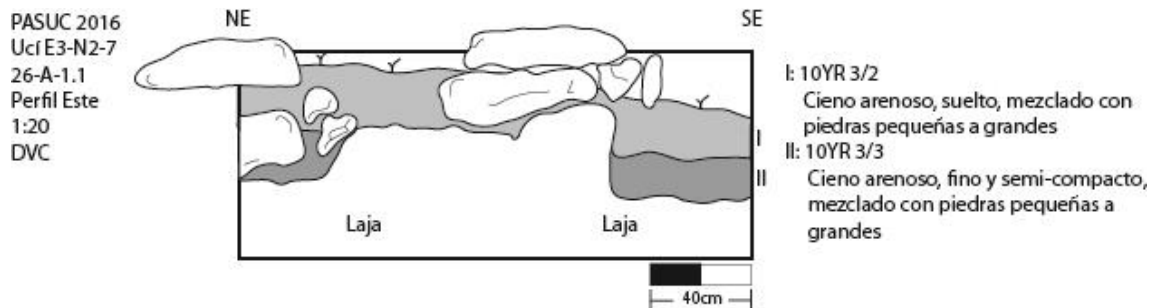

Figura 2.17c: Perfil de la unidad 26B1

Resumen

Un total de 97 tiestos de los dos pozos de prueba fueron suficientemente preservados para identificar de acuerdo con el sistema tipo variedad. De estos tiestos, 96 fechan al Preclásico Tardío y 1 fecha al Clásico Temprano.

Estructura E3N2-20

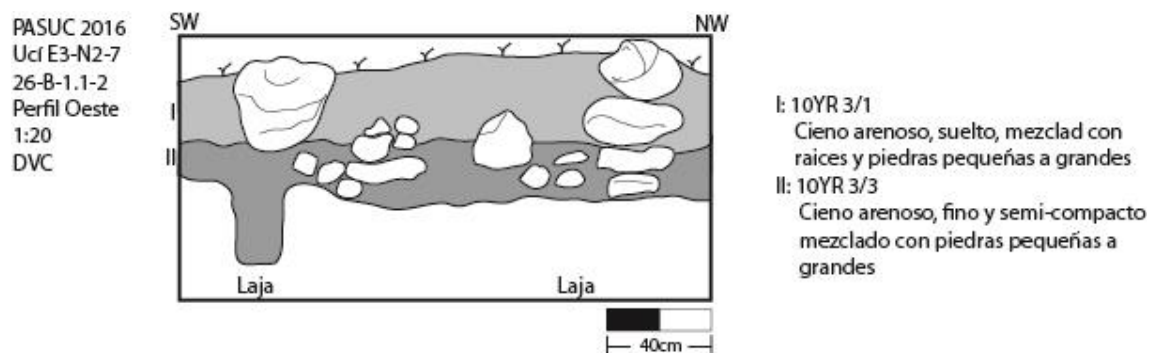
La estructura E3N2-20 es una estructura al noreste del centro del sitio (figura 2.1). La estructura mide aproximadamente 12m por 8m con una altura de 2m en su lado este. Al lado oeste de la estructura se encuentran restos de una plataforma que mide 17m por 28m (figura 2.18a). Se lograron excavar tres pozos de prueba cerca de la estructura E3N2-20.

Figura 2.18a: Mapa de la ubicación de excavaciones alrededor de la Estructura E3N2-20, Ucí

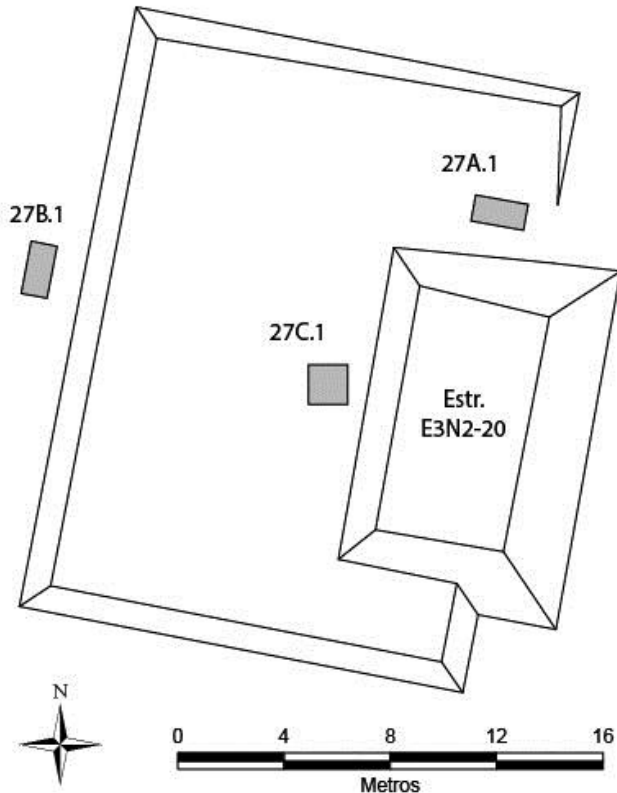

Pozo 27A1

Este pozo, que mide 2m x 1m, fue ubicado al norte de la estructura E3N2-20 y fue un gran éxito en el sentido de que encontramos mucha cerámica. Aunque profundo, hubo solamente dos capas estratigráficas en el pozo. La primera capa consiste en humus negro (10YR 2/2) y 25% del volumen es piedra. A una profundidad de 40cm, se nota que la cantidad de piedras aumenta hasta 70% del volumen. Además, el suelo vuelve más arcilloso. El color del suelo donde hay un cambio estratigráfico es 7.5yr 5/2 y al fondo del pozo, arriba de laja, el color es 7.5YR 5/4 y 10YR 5/4. La laja se encuentra a una profundidad de entre 70 y 90cm.

Figura 2.18b: Perfil sur del pozo 27A1.

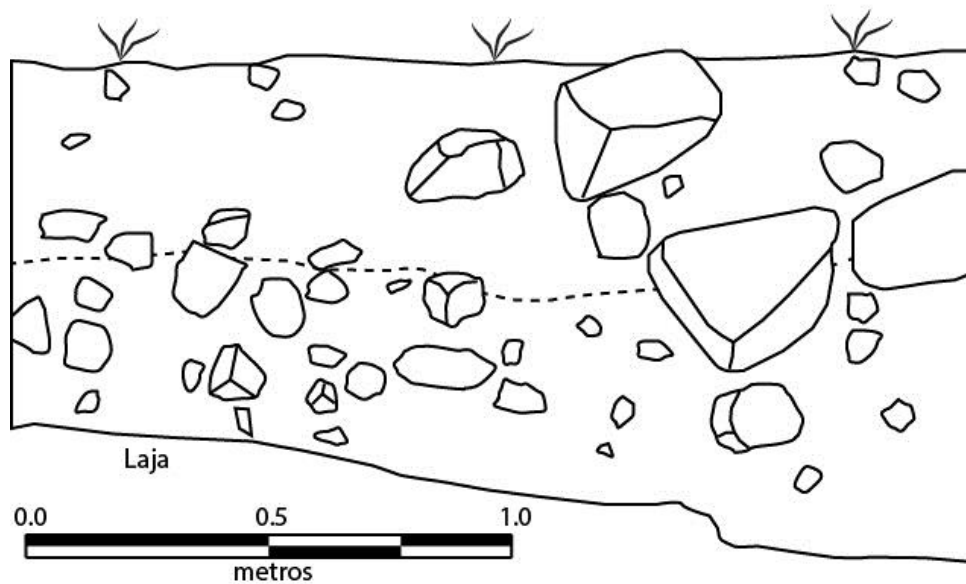

Pozo 27B1

El pozo 27-B-1 fue localizado hacia la mitad del muro oeste y midió 2xam. El pozo se excavó en dos niveles. El suelo del primer nivel fue arenoso y orgánico, de color café oscuro (10YR 3/3), mezclado con una gran cantidad de gravilla. Este primer nivel se terminó al llegar a una profundidad arbitraria de 20cm. El suelo del segundo nivel sólo se distinguió del primero en tener una consistencia más parecida al cieno. Se encontró una piedra grande, de 60x60cm, en la cara oeste del pozo. El segundo nivel se cerró al llegar a una profundidad arbitraria. El tercer y último nivel se compuso de un cieno arenoso de color café rojizo (5YR 3/4). Además de la piedra grande que se encontró en el nivel dos, en este nivel también se encontró otra saliendo del muro este. El tercer nivel se cerró al llegar a roca madre. Las medidas finales de la unidad, por debajo de la superficie, son; NW: 43cm, SW: 42cm, SE: 58cm, NE: 40cm, Centro: 18cm. Además de cerámica, se encontró un pedazo de pedernal y un fragmento de hueso.

Figura 2.18c: Foto del perfil sur del pozo 27B1, mostrando roca madre al fondo.



Pozo 27C1

El pozo 27C1 fue localizado al lado oeste de la estructura y midió 1.5m x1.5m. El pozo se excavó en dos niveles. El primer nivel se compuso de un suelo arenoso, de color rojizo (2.5YR 2.5/2), mezclado con varias piedras. En este pozo se encontraron muchos tepalcates (~200), muchos de los cuales se encontraron en la porción sur. El primer nivel se cerró al llegar a una profundidad arbitraria. El segundo nivel se compuso de un cieno arenoso de color café (7.5YR 5/2) mezclado con muchas piedras grandes. Todas estas tuvieron que ser removidas, lo cual resulto en una profundidad mayor. Aquí también se logró recuperar una gran cantidad de fragmentos cerámicos. De la unidad se lograron recuperar ~450 tiestos y nada más. Las medidas finales de la unidad, por debajo de la superficie, son; NW: 50cm, SW: 60cm, SE: 77cm, NE: 80cm, Centro: 86cm.



Figura 2.18d: Perfil de la unidad 27C1

Resumen

Un total de 699 tiestos de los tres pozos de prueba fueron suficientemente preservados para identificar de acuerdo con el sistema tipo variedad. De estos tiestos, 98% fechan al Preclásico Tardío, 1% fechan al Clásico Temprano, y los demás tiestos fechan al Preclásico Medio, el Clásico Medio, el Clásico Tardío y el Postclásico. Además de cerámica, encontramos cinco pedazos de concha del mar, un fragmento de una navaja prismática de obsidiana y cuatro piedras calizas y esféricas, cuyos diámetros miden entre 2.9cm y 6.1cm.

Estructura E3N2-12

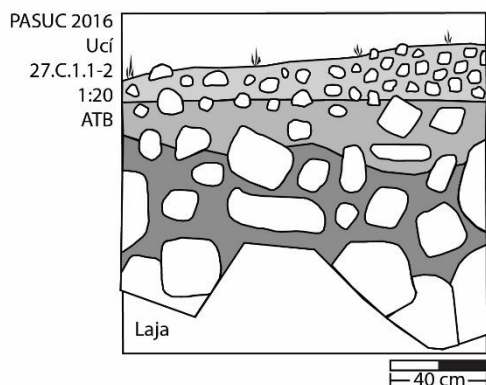
La estructura E3N2-12 es una estructura al noreste del centro del sitio (figura 2.1). La plataforma mide aproximadamente 15m por 15m por 2m (figura 2.19a). Se lograron excavar dos pozos de prueba al oeste de la orilla oeste de la plataforma.

Figura 2.19a: Mapa de la ubicación de excavaciones alrededor de la Estructura E3N2-12, Ucí

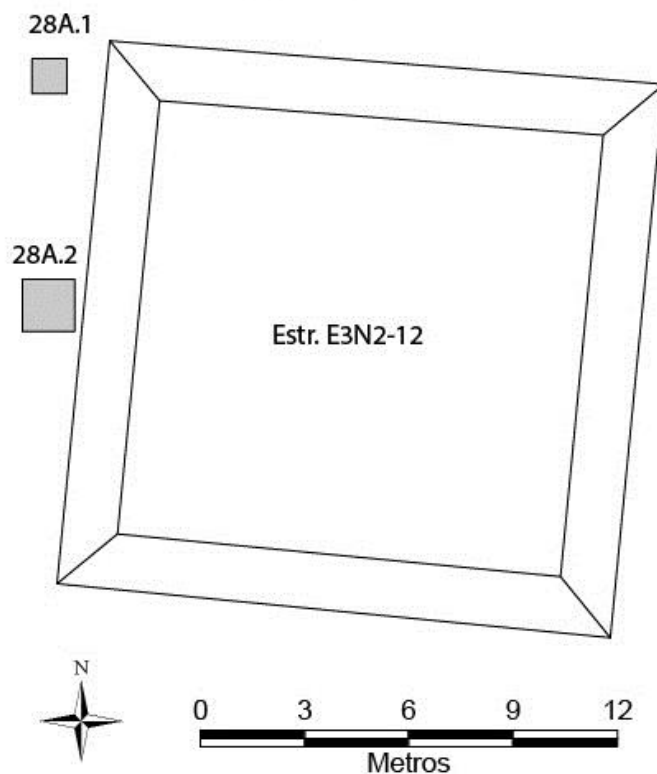

Pozo 28A1

El Pozo 28A1 mide 1m x 1m y llegó a laja rápidamente, después de entre 15 y 25cm de excavación. Solamente un tiesto salió de este pozo. El suelo fue una mezcla de humus, arena, y arcilla, con piedras pequeñas (entre 5 y 25cm). El color del suelo es 10YR 4/3 y 7.5YR 4/3.

Figura 2.19b: Perfil sur del pozo 28A1

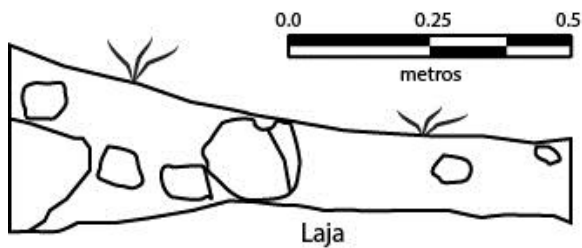
**Pozo 28A2**

Igual como el pozo 28A1, la excavación en este pozo llegó a laja rápidamente, después de 12 cm al lado oeste y 35cm al lado este (figura 2.19c). El suelo fue una mezcla de humus, arena, y arcilla, de suelo 10YR 2/2 y 10YR 3/3.

Figura 2.19c: Perfil sur del pozo 28A2

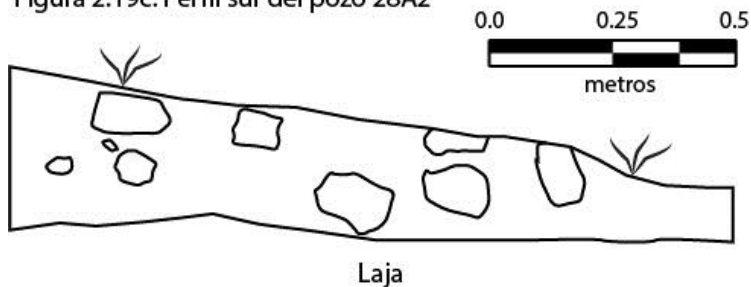
**Resumen**

Un total de 4 tiosos de los dos pozos de prueba fueron suficientemente preservados para identificar de acuerdo con el sistema tipo variedad. Todos fechan al Preclásico Tardío. Además de cerámica, no encontramos ningunos otros artefactos.

Estructura E3N2-15

La Operación 29 se encuentra hacia el oeste de la Operación 22, o hacia la dirección de vuelta al pueblo de Ucí (figura 2.1). La estructura mide 21m x 19m y en su mayoría se encontró en muy buen estado, presentando alturas de hasta ~2m (figura 2.20a). Una excepción sería el lado norte, el cual fue altamente alterado debido a la construcción de una albarraza histórica. Se lograron realizar tres diferentes pozos de sondeo: 29A1, 29B1 y 29C1.



Figura 2.20a: Mapa de la ubicación de excavaciones alrededor de la Estructura E3N2-15, Ucí

Pozo 29A1

Este pozo se localiza hacia la esquina SW de la estructura, sobre el muro oeste y midió 2m x 1m. Se lograron excavar tres niveles antes de llegar a roca madre. El nivel 29-A-1.1 se compone de un cieno, fino y arenoso, semi-compacto de color café oscuro (10YR 3/1), mezclado con piedras de tamaño pequeño a mediano. En el nivel 29-A-1.2 se notó un cambio en la matriz hacia un suelo arenoso, fino y semi-compacto, de color café-amarillo grisáceo (10YR 4/2) mezclado con piedras de tamaño pequeño a mediano. Este cambio fue bastante evidente. De la misma manera, se empezó a notar un cambio en la densidad de tepalcates. Tanto fue el cambio que al final del nivel se lograron recuperar seis bolsas (2kg) llenas de material; con un total de 3,817 tiestos.

Se considera que el cambio en el suelo está totalmente relacionado con la deposición de cerámica. Los tiestos se encontraron en un estado relativamente bueno de preservación. La mayoría medían más de 10cm, el tratamiento de superficie estaba en muy buen estado y varias de las piezas pertenecían a las mismas vasijas. A lo que apunta todo esto es al posible caso que este contexto es producto de una pequeña serie de eventos de deposición. No se considera totalmente posible que el contexto sea resultado de un solo evento ya que los restos no se encontraron articulados. De la misma manera se piensa que el color y la textura del suelo se deban a una posible mezcla con ceniza. Se debe mencionar que también se encontraron varios fragmentos de material carbonizado dentro del mismo contexto. De este nivel también se tomaron muestras de tierra para procesarlas por medio de flotación y así encontrar restos botánicos.

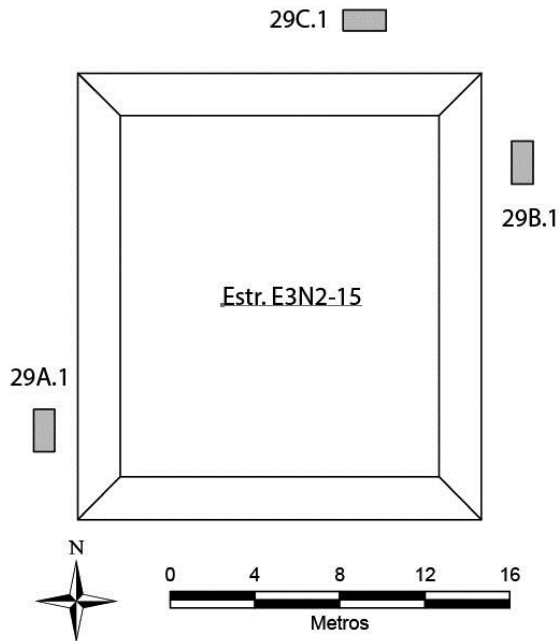
El nivel 29-A-1.3 empezó a notarse un declive substancial en la densidad cerámica y un cambio en la tierra hacia un café rojizo-amarillento, que normalmente sirve como indicación de que la roca madre está cercana. La matriz en este nivel se

compone de un cieno, fino y arenoso, semi-compacto de color café rojizo-amarillento (10YR 3/4), mezclado con piedras de tamaño pequeño a grande. Como se mencionó, la densidad de cerámica bajó hasta un punto donde sólo se encontraron ~40 restos en éste tercer nivel. Las medidas finales de la unidad, por debajo de la superficie, son; NW: 44cm, SW: 95cm, SE: 136cm, NE: 55cm, Centro: 109cm.



Figura 2.20b: Cerámica proveniente del pozo 29A1



Figura 2.20c: Perfil de la unidad 29A1

Pozo 29B1

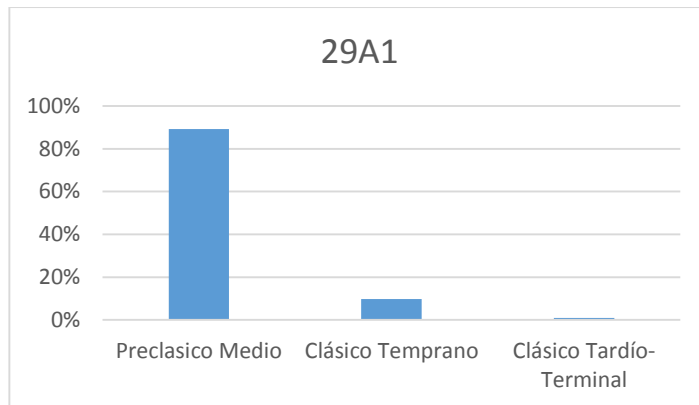
Este se localiza en la esquina NE de la estructura, a lo largo del muro este de la estructura y midió 2m x 1m. Se excavaron dos niveles antes de llegar a roca madre. El nivel 29-B-1.1 se compone de un suelo cieno, granular y arenoso, suelto de color café oscuro (10YR 3/3), mezclado con piedras de tamaño pequeño a mediano. En el nivel 26-B-1.2 se notó un cambio en la matriz a un cieno más fino, semi-compacto, de color café amarillento (10YR 4/3) y mezclado con piedras grandes. Las medidas finales de la unidad, por debajo de la superficie, son; NW: 89cm, SW: 51cm, SE: 85cm, NE: 29cm, Centro: 90cm. No se encontraron muchos restos cerámicos (214), pero afortunadamente se localizaron nueve piezas de obsidiana y una pieza de hueso.

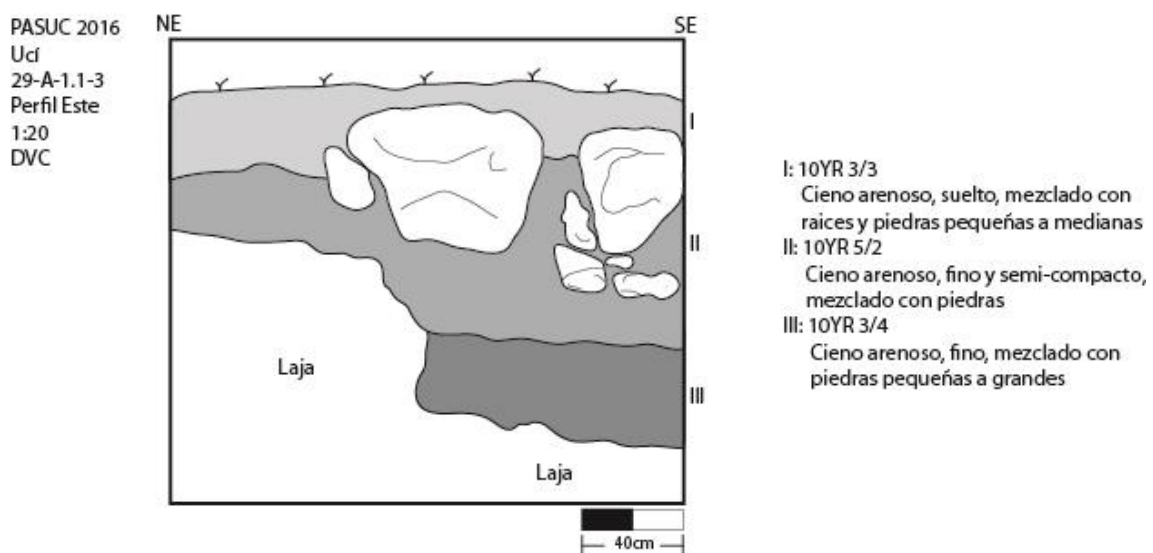

Figura 2.20d: Cerámica proveniente del pozo 29B1



Figura 2.20e: Perfil de la unidad 29B1

Pozo 29C1

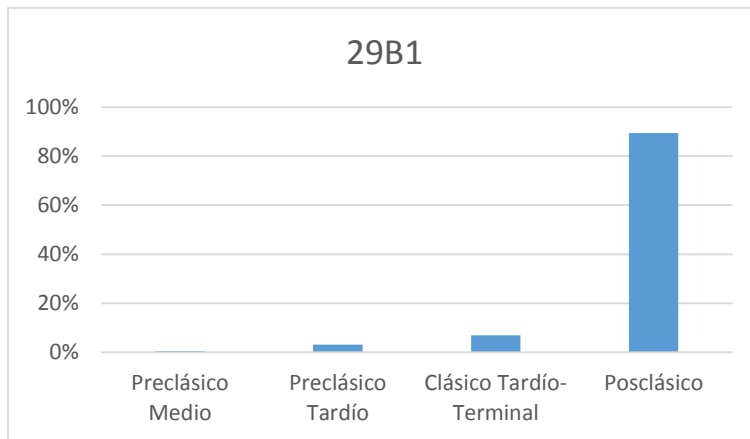
Este se localiza en la esquina NE de la estructura, a lo largo del muro norte de la estructura y midió 2m x 1m. Sólo se excavó un nivel antes de llegar a roca madre. El nivel 29-B-1.1 se compone de un cieno, arenoso, suelto de color café grisáceo-amarillento (10YR 5/2), mezclado con piedras de tamaño pequeño a mediano. En el nivel 26-B-1.2 se notó un cambio en la matriz a un cieno más fino, semi-compacto, de color café amarillento (10YR 4/3) y mezclado con piedras grandes. Las medidas finales de la unidad, por debajo de la superficie, son; NW: 13cm, SW: 81cm, SE: 72cm, NE: 27cm, Centro: 80cm. Sólo se recuperaron 14 tepalcates y 4 pedazos de concha durante estas excavaciones. Los tiestos se encontraron en muy malas condiciones y no pudieron ser identificados.

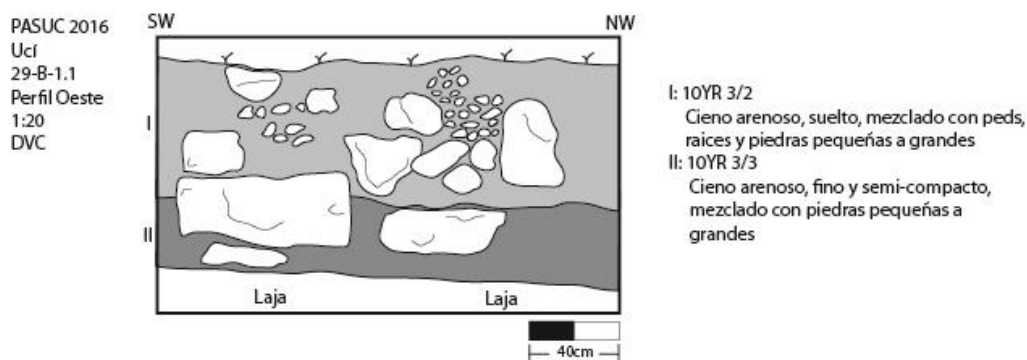

Figura 2.20f: Perfil de la unidad 29C1

Resumen

Todos los pozos arrojan información muy diferente y variada, que a su vez reflejan diferentes aspectos de la estructura en general. La diferencia en cantidades de cerámica que se encontraron en los pozos habla sobre las diversas prácticas habituales de los miembros de la misma. Se puede mencionar que es claro que por lo menos entre los muros norte, este y oeste, claramente el muro oeste sirvió como divisor entre áreas de residencia y áreas de deposición. Como se mencionó previamente, se encontró una gran cantidad de materiales en el pozo 29-A-1. Algo interesante que se puede notar es que la cifra está compartida verdaderamente sólo entre tres grupos cerámicos principalmente: Saban, Xanabá y Shangurro. Del grupo Saban se encontraron 2,925 fragmentos, 2,918 de los cuales son partes de ollas del tipo Chancenote estriado. Del grupo Xanabá se encontraron 174 fragmentos, 170 de los cuales son partes de ollas. De la misma manera, del tipo Shangurro se encontraron 322 fragmentos, 132 de los cuales son fragmentos de cajetes mientras que 170 son fragmentos de ollas. Lo que se puede mencionar en este caso es que existe amplia evidencia de una alta frecuencia de procesamiento de alimentos durante el Preclásico Tardío.

Es claro que los miembros del hogar invirtieron una gran cantidad de capital tanto para conseguir las vasijas necesarias como en los alimentos que fueron procesados. Es posible que esta actividad estaba dirigida a satisfacer las necesidades biológicas de los habitantes. Pero, también existe la posibilidad de que se estaban llevando a cabo muestras de generosidad por medio de rituales de comensales. La alta inversión en alimentos y vasijas tanto para el procesamiento (i.e., Chancenote) como la presentación (i.e., cajetes Shangurro) pudo haber estado apuntada hacia la creación de capital cultural y social. A su vez este capital pudo servir para amasar fuerzas de trabajo o procurar artículos de intercambio a larga distancia.

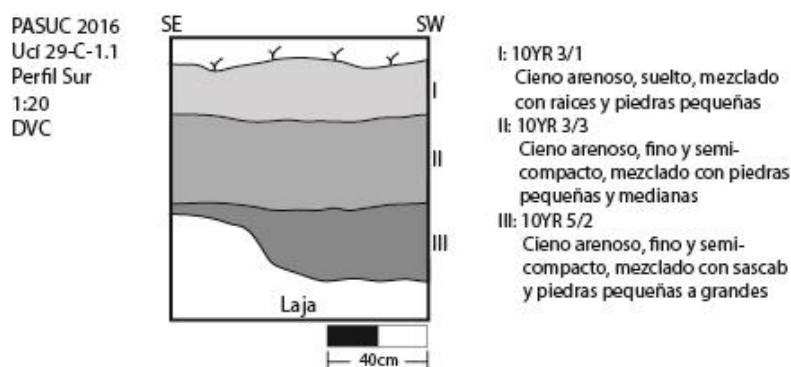
Como se puede notar en el material encontrado en el pozo 29-B-1, se encontró evidencia de una posible reocupación durante el Posclásico. Lo que esto significa es que probablemente se realizaron modificaciones a la estructura después durante o después del Preclásico Tardío, cuando se realizaron los depósitos antes mencionados. De esta manera, las relaciones sociales creadas durante los rituales de comensales pudieron haberse traducido en crear fuerzas de trabajo para poder modificar la estructura. De la misma forma, la obsidiana encontrada en el 29-B-1 puede servir como evidencia de este mismo proceso. Como se puede notar en este reporte, no se logró recuperar mucha obsidiana durante las excavaciones de sondeo en el sitio en general. Encontrar todos los elementos aquí mencionados en la Operación 29 en relación el uno con el otro sirve para argumentar que los miembros de este hogar muy probablemente gozaban de capital social y económico que les permitía acceder a estos recursos no ampliamente disponibles para el resto de población.

Estructura W1S1-13

La estructura W1S1-13 es una plataforma al sureste del centro del sitio (figura 2.2). La estructura mide aproximadamente 16m por 15m con una altura de 0.8m (figura 2.21a). Se lograron excavar tres pozos de prueba cerca de la plataforma. Dos miden 2m x 1.5m y uno mide 2m x 1m.



Figura 2.21a: Mapa de la ubicación de excavaciones alrededor de la Estructura W1S1-13, Ucí

Pozo 30A1

Este pozo, que mide 2m x 1.5m, fue ubicado al norte de la estructura W1S1-13. Encontramos solamente una capa de tierra pero en algunos lugares, por ejemplo un hueco en la laja, se observa suelo diferente (figura 2.21b). No llamamos este suelo una capa porque no se encuentra en todo el pozo. La mayoría del suelo es humus y arena suave de color 10YR 2/2 y 10YR 3/3. Aproximadamente 40% del volumen consiste en piedras pequeñas (entre 5 y 15cm). El suelo que se encuentra en algunos lugares al fondo del pozo es arenoso/arcilloso de color 7.5YR 4/2. La excavación terminó en laja, entre 20 y 35cm debajo de la superficie, con la excepción del hueco que se ve en la figura 2.21b.

Figura 2.21b: Perfil de la unidad 30A1, lado sur.

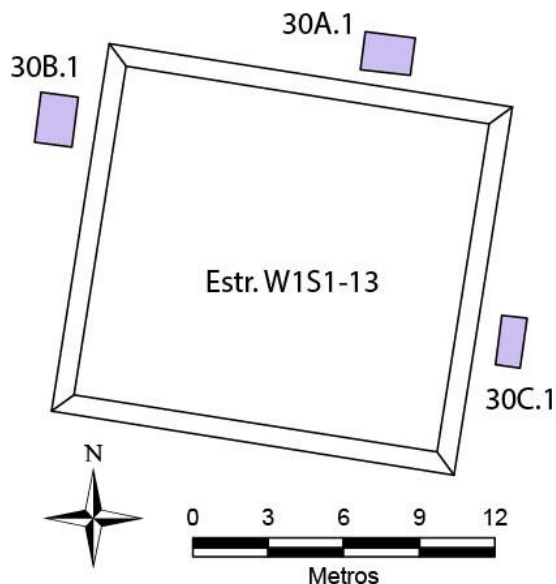
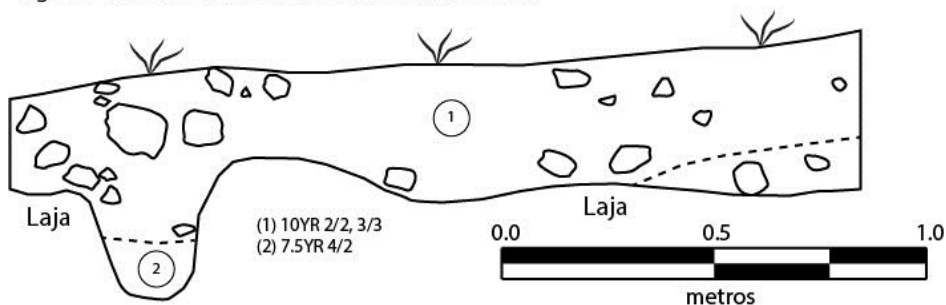

Pozo 30B1

Igual como 30A1, el pozo 30B1 no fue muy profundo: la laja se presenta 40cm debajo de la superficie. En cambio, el suelo de la primera capa de 30B1, un humus de color café oscuro (10YR 2/2), fue más duro que el suelo de 30A1. Además, hubo menos piedras en 30B1. La segunda capa de suelo en 30B1, directamente arriba de laja, era muy seco y arcilloso, de color 7.5YR 4/3, 7.5YR 4/4, y 10YR 4/4.

Figura 2.21c: Foto del perfil sur del pozo 30A1, mostrando roca madre al fondo.



Pozo 30C1

El pozo 30C1, una unidad de 2m x 1m al lado este de la plataforma, tiene dos capas de tierra. La primera capa es una capa de humus de color café (10YR 4/3, 7.5YR 4/3) con muy pocas piedras (Aproximadamente 10% del volumen consiste en piedras de 5cm hasta 10cm en diámetro) pero con muchas raíces. Después de 25cm empieza la segunda capa, que es mayormente del mismo color (7.5YR 4/3) y con la misma cantidad y tamaño de piedras pero más arenosa y arcillosa. La roca madre se encuentra debajo de la segunda capa, a una profundidad de 35cm a 45cm debajo de la superficie natural.

Figura 2.21c: Foto del perfil sur del pozo 30C1, mostrando laja al fondo.



Resumen

Un total de 535 tiestos de los tres pozos de prueba fueron suficientemente preservados para identificar de acuerdo con el sistema tipo variedad. De estos tiestos, 82.4 fechan al Clásico Tardío, 14.8% fechan al Preclásico Tardío, 1.7% fechan al Preclásico Medio, y 0.9% fechan al Clásico Medio. Además de cerámica, encontramos tres pedazos de concha del mar y una cuenta de piedra.

Estructura W1S1-5

La estructura W1S1-5 se encuentra al oeste del centro del sitio de Ucí (figura 2.2) y mide 16m x 14m x 0.4m. Dos pozos de sondeo se excavaron alrededor de la estructura W1S1-5: pozos 31A1 y 31B1 (figura 2.22a).

Figura 2.22a: Mapa de la ubicación de excavaciones alrededor de la Estructura W1S1-5, Ucí

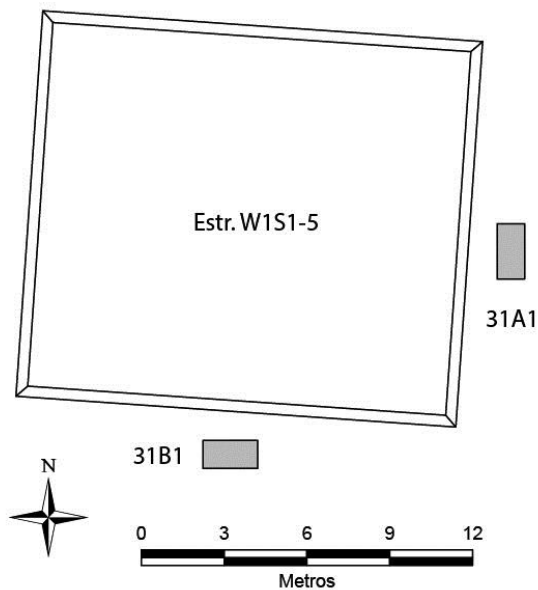

Pozo 31A1

Esta unidad se localizó hacia la mitad del muro este y midió 2m x 1m. De sus dos niveles, el primero, 31-A-1.1, consistió de un cieno arenoso de color café rojizo (5YR 3/4), pocas raíces y algunas piedras pequeñas a medianas. Este se terminó después de llegar a una profundidad arbitraria y no encontrar otros marcadores naturales o culturales. La composición del segundo nivel, 31-A-1.2, casi fue igual a la del primer nivel aunque la textura fue más parecido al cieno y contenía menos piedras. El nivel se terminó al llegar a laja. Las medidas finales de la unidad, por debajo de la superficie, son; NW: 33cm, SW: 37cm, SE: 31cm, NE: 29cm, Centro: 35cm. Aunque se encontró una cantidad relativamente pequeña de fragmentos de cerámica también se encontraron seis piezas de pedernal, un fragmento de hueso y uno de concha.

Figura 2.22b: : Foto del perfil este del pozo 31A1, mostrando roca madre, mirando al este.



Pozo 31B1

Este pozo se localizó a la mitad del muro sur de la estructura. Las dimensiones de la unidad fueron de 2m x 1m. Esta tuvo solo un nivel y se terminó al llegar a roca madre. La matriz del pozo se compuso de una gran cantidad de piedras pequeñas a medianas mezcladas con un cieno de color café rojizo (2.5YR 2.5/2). La roca madre se encontró muy desnivelada, lo cual produjo medidas finales por debajo de la superficie de; NW: 9cm, SW: 10cm, SE: 21cm, NE: 30cm, Centro: 29cm

Figura 2.22c: Foto del perfil sur del pozo 31B1, mostrando roca madre, mirando al sur.



Resumen

Un total de 146 tiestos de los dos pozos de prueba fueron suficientemente preservados para identificar de acuerdo con el sistema tipo variedad. De estos, 78% fechan al

Clásico Tardío, 13.7% fechan al Preclásico Tardío, 4.1% fechan al Clásico Medio, y 1.4% fechan as Preclásico Medio. Además de tiestos, encontramos 1 fragmento de concha del mar.

Estructura W1S1-27

La estructura W1S1-27 está ubicado al suroeste del centro del sitio de Ucí (figura 2.2) y mide 21m x 17.5m x 1m. Dos pozos de sondeo se excavaron alrededor de la plataforma: pozos 32A1, 32A2, y 32B1 (figura 2.23a).

Figura 2.23a: Mapa de la ubicación de excavaciones alrededor de la Estructura W1S1-27, Ucí

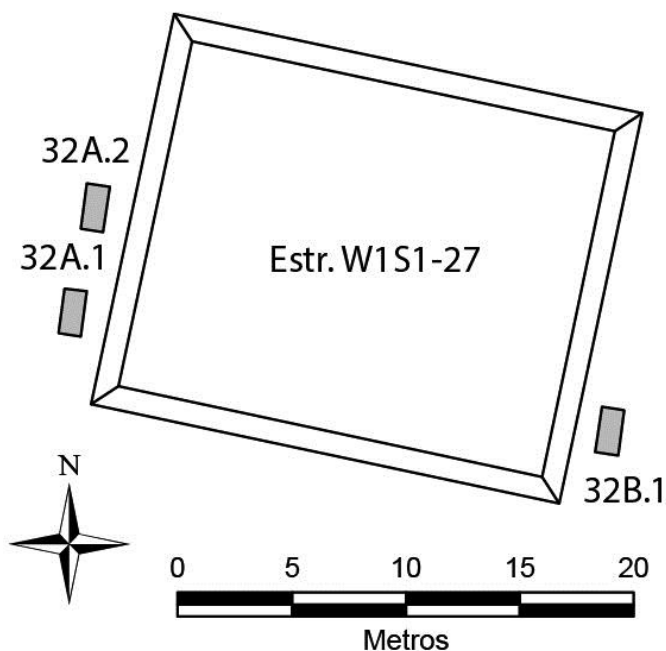

Pozo 32A1

El pozo 32A1 contiene dos capas de suelo. La primera capa es humus de color café oscuro (10YR 2/2) con muchas piedras entre 5cm y 10cm de diámetro. Aproximadamente 40% del volumen consiste en piedras. Después de 30cm empieza la segunda capa, que consiste en suelo más arenoso y de color 7.5YR 4/3 pero con la misma cantidad y tamaño de piedras. La laja se encuentra debajo de la segunda capa, a una profundidad de 70cm en el lado sur del pozo y 40cm en el lado norte.

Figura 2.23b: Perfil de la unidad 32A1, lado este.

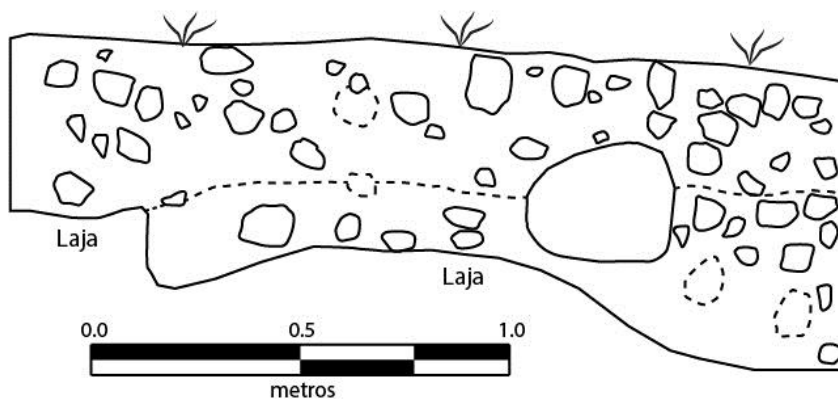
**Pozo 32A2**

El pozo 32A2 contiene dos capas de suelo. La primera capa es humus de color café oscuro (10YR 2/2) con algunas piedras (20% del volumen) entre 5cm y 10cm de diámetro. Se encuentra laja a una profundidad de 20cm-30cm en la parte sur del pozo pero la laja es más profundo en el lado norte, donde se encuentra la segunda capa. Tal capa consiste en un suelo arenoso y arcilloso de color café 7.5YR 4/3 con muy pocas piedras. La roca madre está a 90cm debajo de la superficie en el lado norte del pozo.

Figura 2.23c: Perfil de la unidad 32A2, lado este.

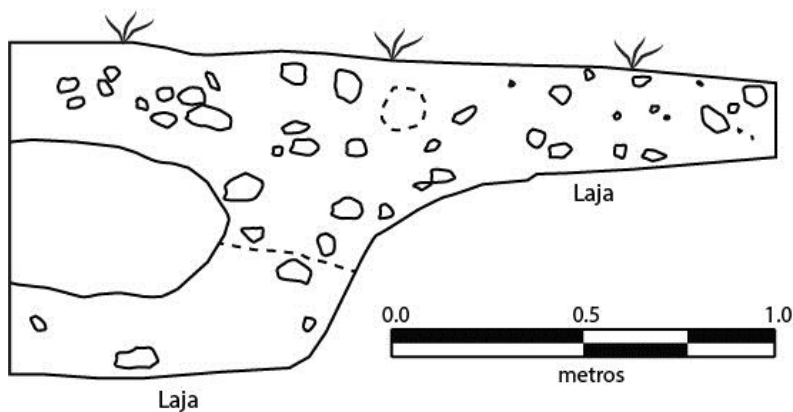
**Pozo 32B1**

Este pozo poco profundo consiste en solamente una capa de suelo antes de llegar a laja. Aproximadamente 70% del volumen consiste en piedras pero no se ven muchas piedras en la foto del perfil (figura 2.23d). El suelo es arenoso y de color café oscuro (10YR 2/2). Se encuentra laja a 40cm debajo de la superficie en el lado norte del pozo y 25cm debajo de la superficie en el lado sur.

Figura 2.23d: Foto del perfil oeste del pozo 32B1, mostrando laja.



Resumen

Un total de 934 tiestos de los tres pozos de prueba fueron suficientemente preservados para identificar de acuerdo con el sistema tipo variedad. De estos, 48.4% fechan al Postclásico, 35.2% fechan al Clásico Tardío, 10.4% fechan al Preclásico Tardío, y 5.2% fechan al Preclásico Medio. Además de tiestos, encontramos seis fragmentos de concha del mar y dos fragmentos de navajas prismáticas de obsidiana. Ambos fragmentos provienen de la primera capa del pozo 32A1, que tiene cerámica de todas las épocas prehispánicas y por esto no es posible decir a cuál época pertenece la obsidiana.

Estructura W1N1-41

La estructura en general está compuesta por una plataforma basal, una superestructura de estilo piramidal en la porción norte y otra en la sección SE. Mientras estábamos realizando trabajos de sondeo nos dimos cuenta que la estructura en si sirve como el fin del sacbé 6, un sacbé ce corta distancia que no se había reconocido anteriormente. El Sacbé 6 llega a la estructura W1-N1-41 en la sección SE de la misma. Realizamos cuatro pozos de sondeo alrededor de la estructura. Los pozos 33A1 y 33B1 se localizaron en la plataforma basal. Esto se realizó para poder documentar la cronología de la estructura por medio del reconocimiento de diferentes etapas de construcción y asegurar material cerámico proveniente de cada una. El resto de los pozos (33C1, 33C2) se realizaron adyacentes a la plataforma basal. El propósito de estos pozos fue para recuperar materiales cerámicos y no-cerámicos que pudieran servir para poder crear una reconstrucción de las actividades habituales de los habitantes de la estructura.

Figura 2.24a: Mapa de la ubicación de excavaciones alrededor de la Estructura W1N1-41, Ucí.

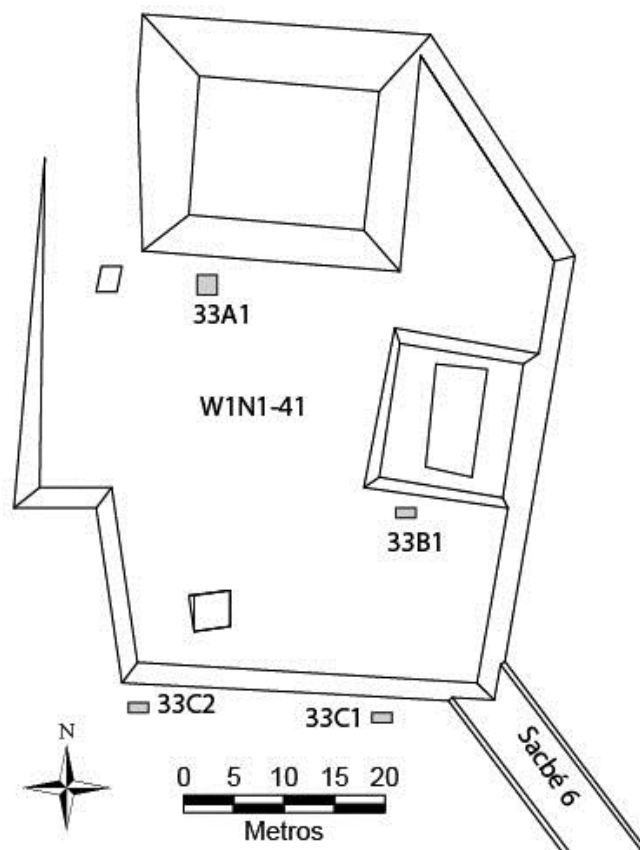

Pozo 33A1

Localizado en la sección norte de la plataforma basal el pozo midió 2x2m. El primer nivel se compuso de una cieno, fino y arenoso, de color café grisáceo-amarillento (10YR 5/2) mezclado con gravilla y piedras pequeñas. Cabe mencionar que la gravilla que se encontró aquí no se reconoció como chí'ich por que las piedras eran demasiado pequeñas. El nivel se terminó al llegar a un nivel de tierra muy compactada. El nivel dos del pozo se compuso por un cieno, fino y arenoso, de color café grisáceo-amarillento (10YR 5/2) mezclado con piedras de tamaño pequeño a grandes. El segundo nivel se terminó al llegar a un nivel con piedras de tamaño muy grandes y también un cambio en el color de la tierra. En el tercer nivel estuvo compuesto de un cieno, arenoso y semi-burdo, mezclado con piedras de tamaño pequeño a muy grande. Al final del nivel logramos encontrar un piso de estuco, a una profundidad de 90cm por debajo de la superficie.

El nivel 33A1.4 en verdad se usó para dos razones muy específicas. Primero, se usó para remover el piso que se encontró. Durante las exploraciones se lograron encontrar un total de cuatro pisos sobre puestos, cada uno midiendo entre 3-4cm de grosor. Durante las excavaciones de este nivel también se acomodó dentro de la unidad una piedra de gran tamaño que se había descubierto en el previo nivel. Debido al tamaño de la piedra y a la profundidad que se encontró no se pudo remover de la unidad por razones de seguridad. En lugar decidimos colocarla adyacente al muro este de la unidad. Por esta razón se decidió recortar la extensión del siguiente nivel a

1.5x2m. Esta sección de 50cm también sirvió para poder mantener una serie de testigos de los pisos que se descubrieron.

Así, el nivel cinco se compuso de una tierra cieno-arcillosa, semi-compacta, de color café (10YR 4/4) mezclada con piedras pequeñas a medianas. El nivel se terminó a 20cm arbitrariamente, al mismo tiempo se descubrió un elemento arquitectónico. Este consta principalmente de cuatro piedras, careadas, articuladas en dos hileras sobrepuestas. De la misma manera se encontraron dos piedras similares en la proximidad del elemento, pero no estaban articuladas. Algo interesante que notar es la diferencia entre la orientación de la plataforma en general y este elemento previo. El elemento en si atraviesa a la unidad en la esquina NE. Se decidió hacer una pequeña exploración por detrás del elemento para asegurar una muestra cerámica que nos pudiera dar una idea de la temporalidad de esta parte de la construcción. El nivel final, 33-A-1.6, llegó a roca madre. Este se compuso de un suelo cieno-arcilloso, semi-compacto, de color café amarillento (10YR 5/4) mezclado con piedras pequeñas a medianas. En general se encontró una buena cantidad de material cerámico, además de algunos fragmentos de hueso, concha y pedernal. Las medidas finales de la unidad, por debajo de la superficie, son; NW: 147cm, SW: 147cm, SE: 137cm, NE: 114cm, Centro: 163cm.



Figura 2.24b: Cerámica proveniente del pozo 33A1



Figura 2.24c: Perfil unidad 33A1

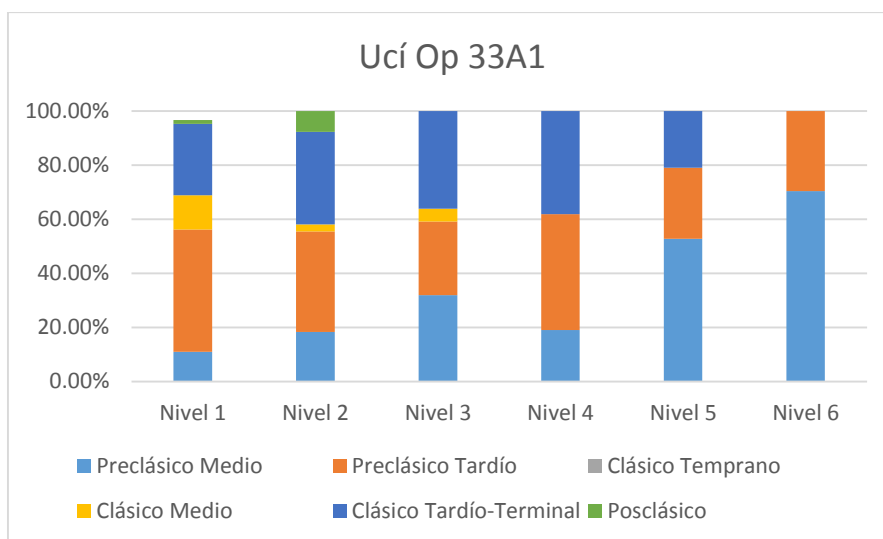

Figura 2.24d: Planta del Elemento F33-1

Pozo 33B1

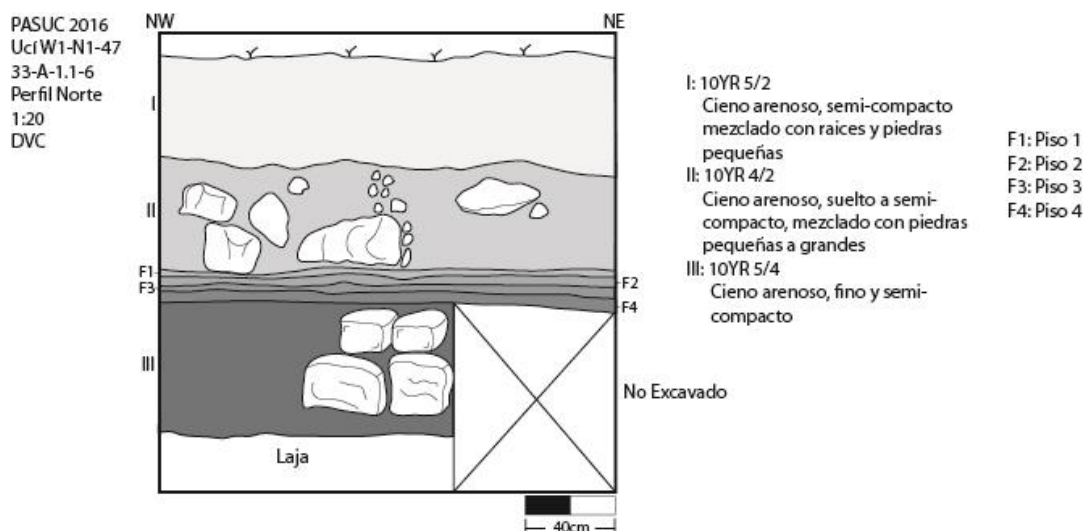
Este pozo se localizó en la porción SE de la estructura, a lo largo del muro este. En total se lograron excavar cuatro niveles antes de llegar a roca madre. El primer nivel se compuso de un cieno mezclado con piedras y gravilla, de color café grisáceo (7.5YR 4/2). Al final de este nivel se logró encontrar un piso de estuco. Para continuar las excavaciones y dejar un testigo del piso, la unidad se recortó a una extensión de 1x1.6m. Así, el segundo nivel se compuso de un cieno arenoso de color café grisáceo (7.5YR 5/2). Al igual que en el nivel anterior, se volvió a encontrar un piso de estuco; esto se logró a 24cm por debajo del Piso 1. Dejando el testigo del Piso 2 requirió de nuevo reducir la dimensión de la unidad. El nivel tres continuó en una unidad de 1x1.2m. El nivel 33-B-1.3 se compuso de *chi'ich* que apoyaba el Piso 2. El nivel se terminó al remover el *chi'ich* y llegar a una capa de tierra cieno-arcillosa, fina, mezclada con pequeñas piedras. Esta tierra, de color café rojizo (2.5YR 3/4) compuso al cuarto nivel de excavaciones. La roca madre se alcanzó al final de este nivel. Las medidas finales de la unidad, por debajo de la superficie, son; NW: 173cm, SW: 160cm,

SE: 140cm, NE: 130cm, Centro: 135cm. Sólo se logró recuperar cerámica de ésta unidad.

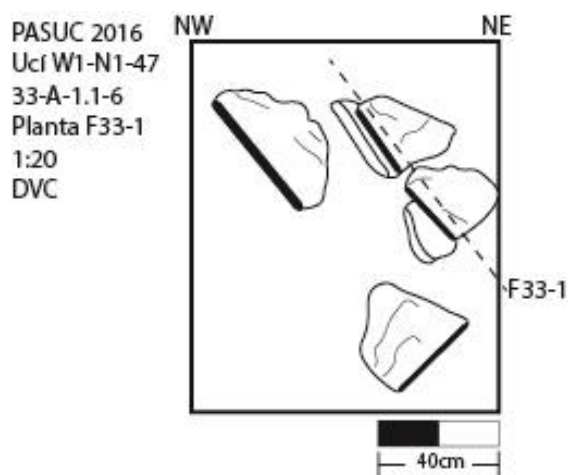

Figura 2.24e: Cerámica proveniente del pozo 33B1



Figura 2.24f: Perfil de la unidad 33B1

Pozo 33C1

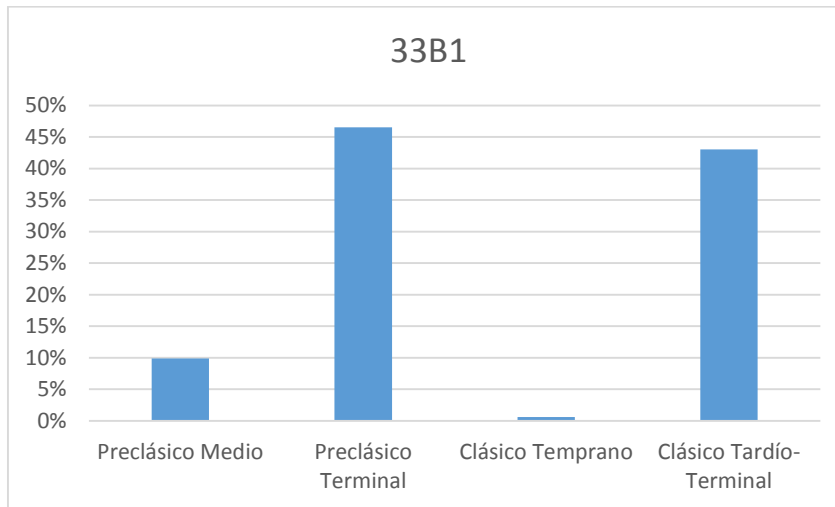
Este pozo se localizó en la parte sur de la estructura, cerca de la intersección entre el Sacbé 6 y la plataforma basal. Se lograron excavar cuatro niveles antes de llegar a roca madre. El primer nivel se compone de un cieno arenoso, compacto, de color café grisáceo (5YR 4/2) mezclado con pocas piedras. El nivel se terminó arbitrariamente, el único cambio en matriz que se observó al excavar el segundo nivel fue que el suelo se volvió un poco más compacto. El nivel 33-C-1.3 se empezó al encontrarse tuestos de tamaño grande (~20cm). Se pensó que estos pudieran indicar un *caché* a un basurero en buen estado, pero no fue el caso. El nivel 33-C-1.4 se empezó al llegar a un suelo aún más compacto. Este suelo fue un cieno, arenoso, compacto de color café rojizo (10YR 4/4) mezclado con piedras pequeñas y medianas. Las medidas finales de la unidad, por debajo de la superficie, son; NW: 56cm, SW: 75cm, SE: 77cm, NE: 78cm, Centro: 77cm. Algo muy interesante de esta unidad fueron

los hallazgos de materiales no-cerámicos. Se encontraron varios (21) pedazos de concha, sílex (9) y obsidiana (4). Lo más interesante fue que varios de los pedazos de concha tienen muestras de trabajo. Es posible que los pedazos de obsidiana, sílex y concha que se encontraron sean el desecho de producción en artefactos de concha. Tanto la concha como el sílex se pudieron haber conseguido localmente. Lo cual significa que este acceso a recursos locales pudo haber servido como una plataforma para crear una industria local exitosa para los miembros de la estructura.

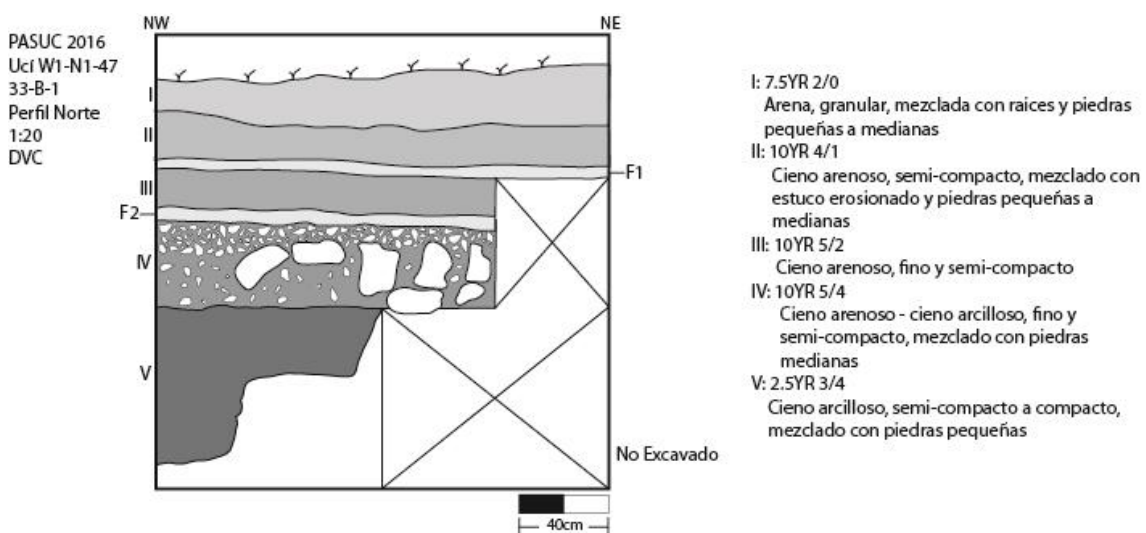

Figura 2.24g: Cerámica proveniente del pozo 33C1

Pozo 33C2

El pozo 33C2 se localizó en la porción SW de la estructura. Las excavaciones se realizaron en un solo nivel, pero se lograron reconocer tres diferentes estratos naturales. El primero se trata de un nivel de cieno arenoso, suelto, de color café oscuro (10YR 3/1) mezclado con piedras pequeñas a medianas. El segundo estrato se compone de un suelo cieno-arena, fino y semi-compacto, de color café amarillento (10YR 4/3) mezclado con piedras pequeñas a medianas. El último nivel se compone de un cieno arenoso, fino y compacto, de color café amarillento (10YR 5/4) mezclado con piedras pequeñas. Las medidas finales de la unidad, por debajo de la superficie, son; NW: 86cm, SW: 98cm, SE: 114cm, NE: 70cm, Centro: 100cm.

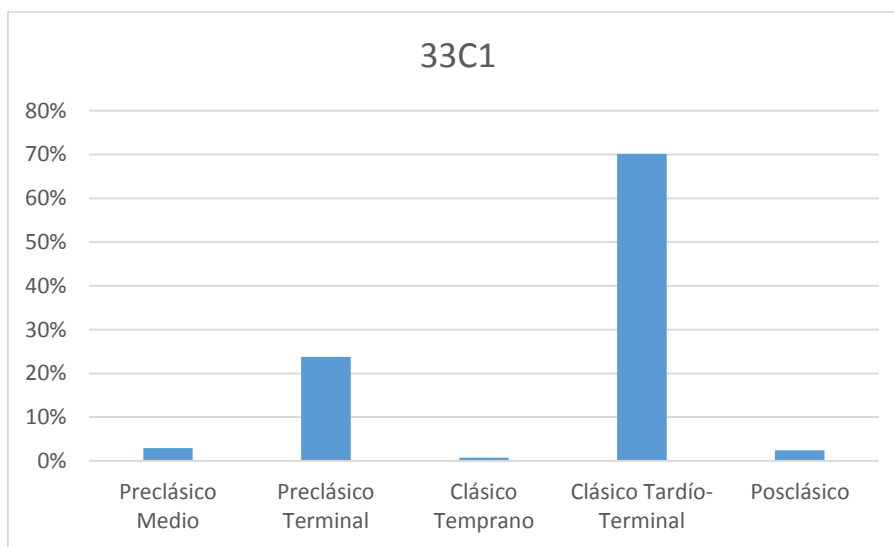

Figura 2.24h: Cerámica proveniente del pozo 33C2



Figura 2.24i: Perfil de la unidad 33C2

Resumen

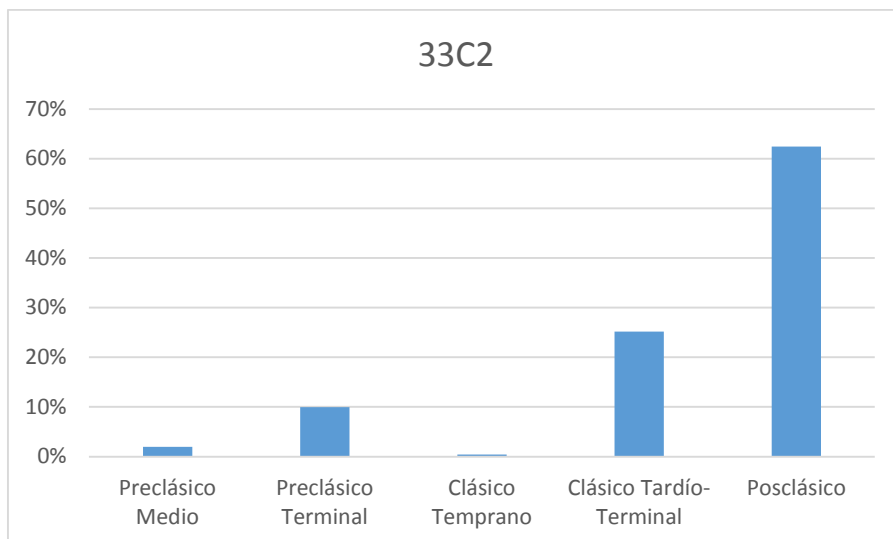
Se pueden mencionar en general que la estructura W1-N1-41 probablemente se construyó durante el Preclásico Terminal. El porcentaje de material proveniente de este periodo de tiempo presente en todos los pozos de sondeo es indicativo de una ocupación. Una desocupación durante Clásico Temprano y Medio es entendible, ya que va de acuerdo a lo que se ha observado en otras operaciones en el sitio y el resto de los sitios a lo largo del sacbé. Al parecer, se dio una reocupación sustancial durante el Clásico Tardío-Terminal, la cual pudo haber durado hasta cierta parte del Posclásico. Es importante notar la cantidad de capital disponible al grupo de humanos representados por ésta estructura. Primero que nada la construcción en sí es impresionante. Aunque es posible que las últimas modificaciones se pudieran haber dado hasta el Posclásico, la cantidad de labor aquí invertida es de las más grandes para estructuras con un componente residencial.

Se hace énfasis en este último punto porque cabe la posibilidad de que la estructura no fuera meramente habitacional; dos factores apuntan hacia esta capacidad. Primero que nada existe la superestructura con forma piramidal, la cual claramente pudo haber funcionado como recinto para ceremonias o rituales

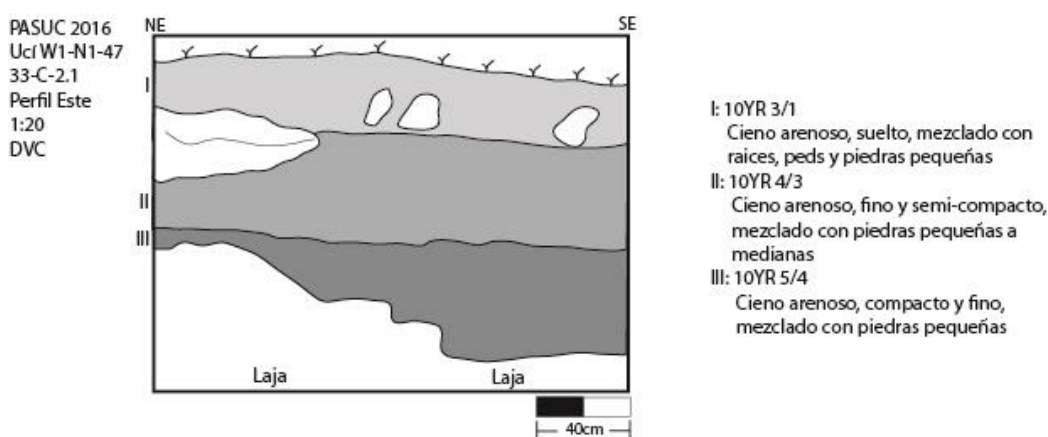
ideológicos. Estos recintos se usaban para poder llevar a cabo demostraciones que hubiera aludido a poder ideológico y político de los líderes del hogar aquí representado (Lucero 2007). Estas demostraciones normalmente se realizaban para amasar apoyo político, lo cual pudiera ser transformado en capital social y/o económico. Segundo, se tiene que prestar atención al sacbé que conecta a la estructura con el resto del sitio. Esta relación material pudo haber otorgado a los miembros de la estructura con capital social, por medio de reclamaciones a linajes históricos o reales.

Los hallazgos que apuntan hacia la existencia de una industria local de implementos en concha es otro punto que notar. La producción de artefactos de concha pudo haberles servido a los miembros de la estructura como un medio para poderse integrar a una economía regional. De esta manera creando un excedente que su pudiera reinvertir en otras necesidades del hogar. Debido al alto estatus social que se puede observar, tanto en la cantidad de labor invertido en la estructura como en la presencia de artículos de larga distancia (i.e., obsidiana), se podría mencionar que los residentes de esta estructura posiblemente pertenecían a la élite gobernante del sitio. De esta manera, los artefactos de concha tal vez pudieran haber servido como parte de regalos durante visitas a otros grupos gobernantes.

Estructura W2N1-1

La estructura W2N1-1 se encuentra al oeste del centro del sitio de Ucí (figura 2.1) y mide 25m x 25m x 1m. Dos pozos de sondeo se excavaron alrededor de la estructura W1S1-5: pozos 34A1 y 34B1 (figura 2.25a).

Figura 2.25a: Mapa de la ubicación de excavaciones alrededor de la Estructura W2N1-1, Ucí.

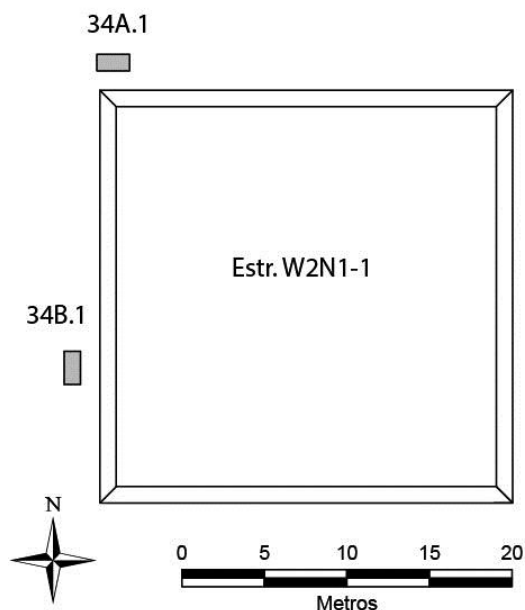

Pozo 34A1

Este se encontró cerca de la esquina NW de la estructura y midió 2m x 1m. El pozo se excavó en tres niveles. El primer nivel consistió de un cieno arenoso, semi-compacto, de color negro (10YR 2/1) mezclado con pocas raíces y piedras. El nivel se terminó después de llegar a una profundidad arbitraria. El segundo nivel fue muy similar al previo, aunque se notó una disminución en la cantidad de piedras. Este nivel se terminó al llegar a laja. Las medidas finales de la unidad, por debajo de la superficie, son; NW: 71cm, SW: 108cm, SE: 58cm, NE: 87cm, Centro: 86cm. Además de cerámica, se logró recuperar una pieza de pedernal.

Pozo 34B1

El segundo pozo de sondeo, 34-B-1, se localizó a lo largo del muro este, en la porción media, y midió 2m x 1m. El pozo se excavó en dos niveles. El primero de los cuales consistió de un cieno semi-compacto, de color negro (10YR 2/1) mezclado con piedras pequeñas y pequeñas raíces. El nivel uno se terminó al llegar a una profundidad arbitraria. La composición del nivel dos se mantuvo consistente a la del primero, aunque la textura fue un poco más arenosa. Las medidas finales de la unidad, por debajo de la superficie, son; NW: 44cm, SW: 43cm, SE: 42cm, NE: 31cm, Centro: 32cm. Aparte de cerámica se lograron recuperar siete piezas de pedernal y 20 piezas de concha; algunas de las cuales están trabajadas.

Figura 2.25b: Foto del perfil oeste del pozo 34B1, mostrando roca madre, mirando al oeste.



Resumen

Un total de 125 tiestos de los dos pozos de prueba fueron suficientemente preservados para identificar de acuerdo con el sistema tipo variedad. De estos, 66.4% fechan al Preclásico Tardío, 31.5% fechan al Clásico Medio, y 2.4% fechan al Clásico Tardío. Además de tiestos, encontramos 17 fragmentos de concha del mar y cinco hojuelas de pedernal.

Estructura W1S1-3

La estructura W1S1-4 se encuentra al este de la carretera Motul-Telchac, en los terrenos de Sergio Moo (figura 2.2). Es una plataforma que mide 15m x 15m x 1.5m (figura 2.26a). Se lograron realizar dos pozos de sondeo: 35A1 y 35B1.

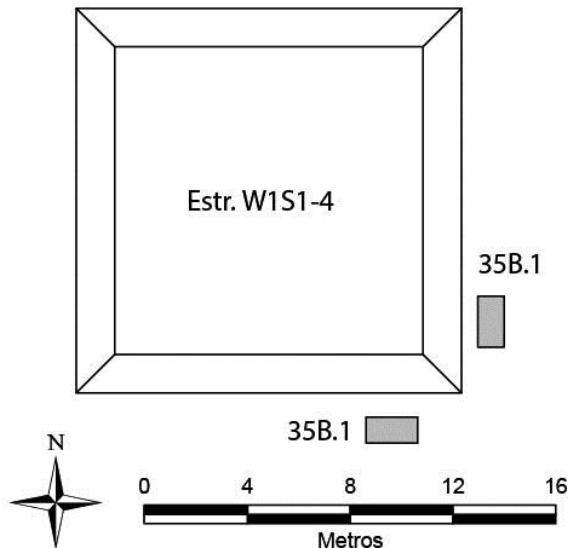

Pozo 35A1

El primer nivel de esta unidad está compuesto por un cieno arenoso, suelto, de color negro claro (10YR 3/1) mezclado con piedras pequeñas a medianas. En el segundo nivel se observó un cambio a una matriz con piedras grandes. Se intentó continuar las excavaciones pero esto no fue posible. Las medidas finales de la unidad, por debajo de la superficie, son; NW: 51cm, SW: 48cm, SE: 48cm, NE: 46cm, Centro: 40cm.

Pozo 35B1

Este pozo se localizó en la esquina SE de la estructura, a lo largo del muro este. La unidad se excavó en un solo nivel. Este se compuso de un cieno arenoso, semi-compacto, de color café oscuro (10YR 3/3). Las medidas finales de la unidad, por debajo de la superficie, son; NW: 26cm, SW: 46cm, SE: 12cm, NE: 37cm, Centro: 35cm.

Resumen

Se recuperaron aproximadamente 75 tuestos en estos dos pozos pero no se logró el análisis.

Estructura W1N1-28

La Estructura W1N1-28 es una plataforma al oeste del centro del sitio (figura 2.2) que mide 30m x 21m x 1.7m. Arriba de la plataforma hay una superestructura cuyas dimensiones

no son conocidas a causa del saqueo (ver figura 2.27a). La calzada antigua que se ve en la figura corre aproximadamente 70m al este, en la dirección de la Estructura E1N1-14 antes de desaparecer. W1N1-28 se conoce como “conjunto 7” dado sus dimensiones grandes y la presencia de la calzada. Se excavaron tres pozos de prueba; cada uno mide 2m x 1m.

Figura 2.27a: Mapa de la ubicación de excavaciones alrededor de la Estructura W1N1-28, Ucí

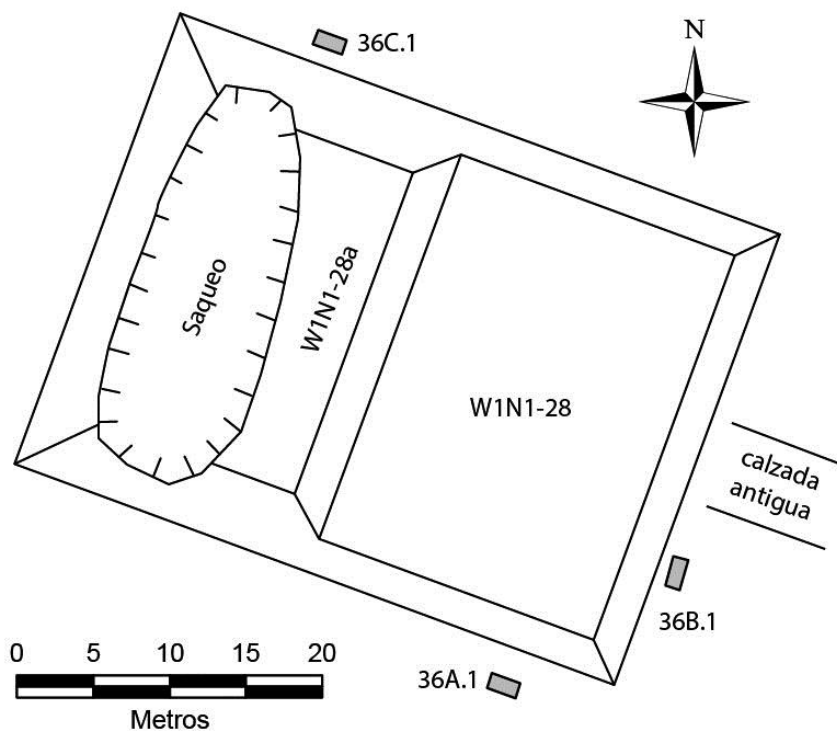

Pozo 36A1

El pozo 36A1 fue ubicado cerca de la esquina sureste en la superficie natural cerca del lado sur de la plataforma. Se excavó en tres niveles. El primer nivel consiste en piedras y humus de color café oscuro: 10YR 4/2. Las piedras miden de 5 a 15cm y componen 60% del volumen del nivel. En el segundo nivel, el color del suelo fue más gris (7.5YR 4/2) y la cantidad de piedras aumentó a 80% del volumen. Además, algunas piedras son más grandes que las piedras en el primer nivel. La excavación se terminó después de llegar a laja. Se recogieron aproximadamente 300 tuestos de este pozo, dos fragmentos de hueso, un pedazo de obsidiana y dos pedazos de concha del mar.



Figura 2.27b: Cerámica proveniente del pozo 36A1

Pozo 36B1

Este pozo fue ubicado en la parte sur del lado este de la plataforma. El pozo se excavó en dos niveles. El primer nivel fue dominado por piedras (80% del volumen del pozo) de entre 5 y 20cm, con humus de color café oscuro/negro (10YR 2/2) entre las piedras. En este nivel se encontró un tiesto con glifos (figura 2.27d). El suelo del segundo nivel, que se encuentra aproximadamente 20cm debajo de la superficie natural consiste en suelo húmedo de color gris oscuro (7.5YR 5/2), con menos piedras que el primer nivel (aproximadamente 60% del volumen total). Después de 40cm de excavación en este nivel se cerró la excavación debido a la presencia de piedras inmóviles. Además de dos kg de cerámica recogimos dos fragmentos de hueso en este pozo.

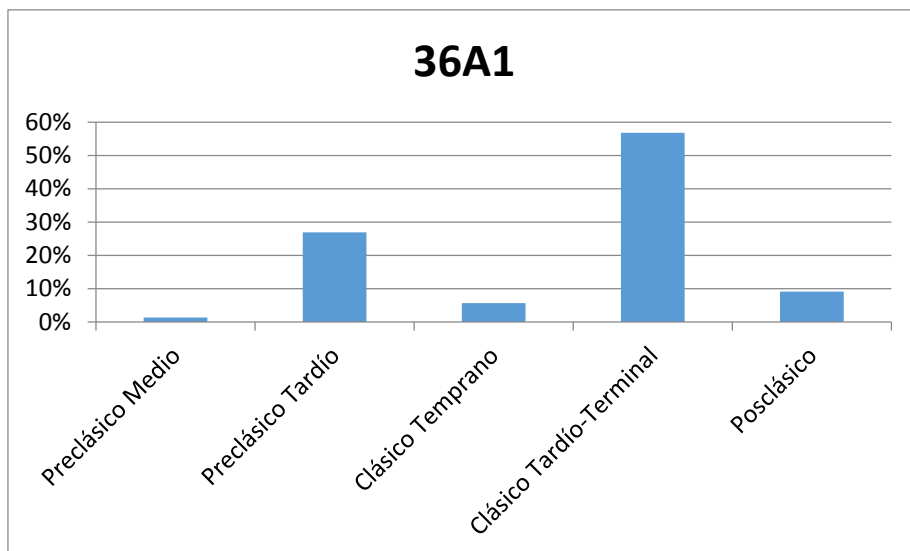

Figura 2.27c: Cerámica proveniente del pozo 36B1



Figura 2.27d: Tiesto con glifos del pozo 36B1.

Pozo 36C1

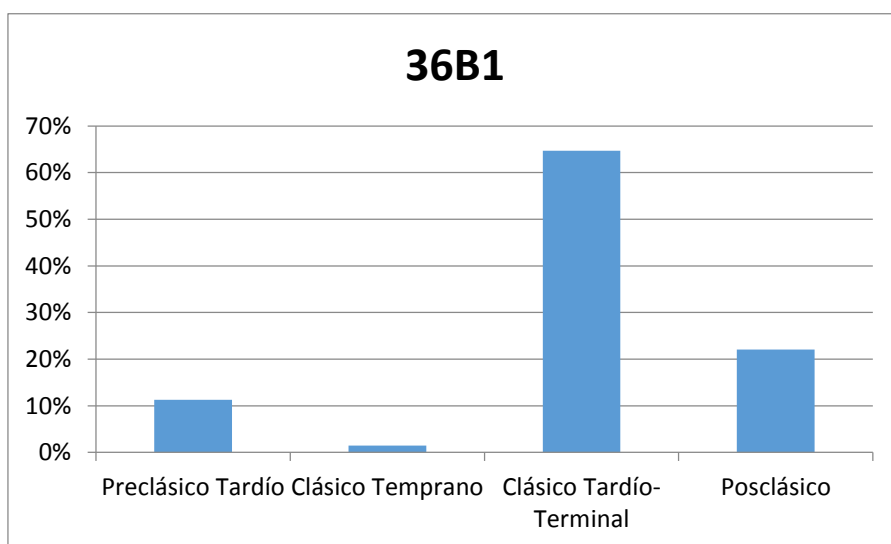
Este pozo se ubicó al lado norte de la plataforma, cerca de la esquina noroeste. Se excavó en cinco niveles. El primer nivel fue dominado por piedras (80% del volumen del pozo) de entre 5 y 20cm, con humus de color café oscuro/negro (7.5YR 2.5/3) entre las piedras. Después de 40cm de excavación, la cantidad de piedras bajó a 50% del volumen total, y hubo un cambio pequeño en el color del suelo: 7.5YR 5/2. Después de otro 40cm de excavación, se encontró laja. Una cantidad muy grande de cerámica salió de este pozo: aproximadamente 7kg. Además, encontramos siete pedazos de pedernal, seis fragmentos de navajas prismáticas de obsidiana, 25 pedazos de concha del mar (algunos con evidencia de que estaban trabajados), nueve fragmentos de hueso de animal (especie desconocida) y un malacate. Cerámica del Clásico Tardío dominó en todas las profundidades, aunque hubo tiestos del Preclásico Tardío por toda la columna estratigráfica también.

Resumen

Un total de 2310 tiestos de los dos pozos de prueba fueron suficientemente preservados para identificar de acuerdo con el sistema tipo variedad. De estos, 72.8% fechan al Clásico Tardío, 16.6% fechan al Preclásico Tardío, 5.8% fechan al Postclásico, y 2.3% fechan al Clásico Medio. Aunque el Clásico Tardío domina la muestra, la existencia de piedras megalíticas expuestas en la superficie indica que por lo menos una porción fue construida en el Preclásico Tardío.

Además de cerámica, encontramos tres fragmentos de pedernal y nueve fragmentos de navajas prismáticas de obsidiana. Más obsidiana fue excavada de esta plataforma que

cualquiera otra, no solamente en términos de número de artefactos sino en términos de artefactos por volumen de excavación. Cabe notar que la estructura W1N1-28 es bastante grande y está conectada con el núcleo monumental con un sacbé. Esto significa que los habitantes de esta plataforma fueron importantes y su acceso elevado a bienes foráneas, así como obsidiana confirma esta conclusión.

Estructura W1N2-10

La estructura W1N2-10 se encuentra directamente al norte de la Operación 33 (figura 2.2). Aquí se realizaron tres diferentes pozos de sondeo (figura 2.28a).



Figura 2.28a: Mapa de la ubicación de excavaciones alrededor de la Estructura W1N2-10, Ucí

Pozo 37A1

El pozo 37A1 se localizó en la porción SW de la estructura, a lo largo de muro sur. Las excavaciones se realizaron en cuatro niveles. El primer nivel se compone de un cieno, suelto a semi-compacto, de color negro a café oscuro (10YR 3/2) mezclado con piedras pequeñas a medianas. El segundo nivel se compone de un cieno arenoso, fino de color café grisáceo-amarillento (10YR 4/2) mezclado con piedras pequeñas. Al final de este nivel se volvió a notar un cambio en el suelo. El tercer nivel se compone de un cieno arenoso, fino y compacto, de color café (10YR 4/4) mezclado con piedras pequeñas. El cuarto nivel se compone de un suelo muy similar al previo y esto fue lo mismo para el quinto nivel, el cual fue el último en la unidad. Las medidas finales de la unidad, por debajo de la superficie, son; NW: 84cm, SW: 82cm, SE: 98cm, NE: 88cm, Centro: 104cm. Además de cerámica se encontraron 3 piezas de concha, 4 de pedernal, 3 fragmentos de hueso.

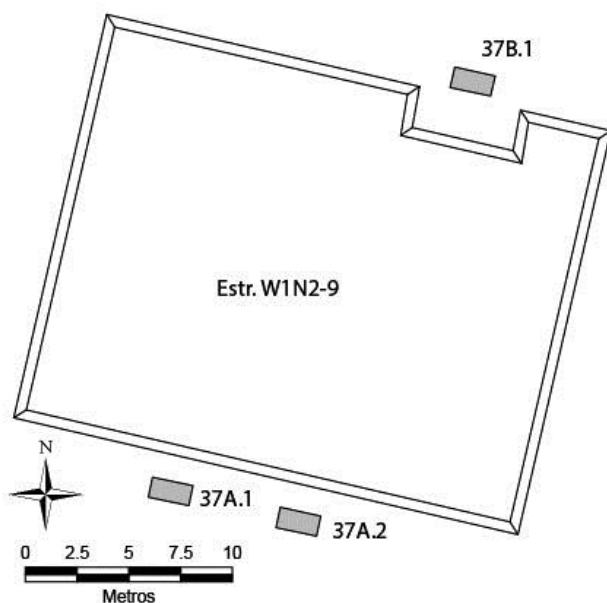

Figura 2.28b: Cerámica proveniente del pozo 37A1

Pozo 37A2

Esta unidad se localizó a lo largo del muro sur de la estructura y excavó en cuatro niveles. El primer nivel se compone de un cieno arenoso, suelto a semi-compacto, de color café oscuro (10YR 3/3) mezclado con piedras pequeñas a medianas. En el segundo nivel se vio un cambio a un cieno arenoso, fino, de color café grisáceo-amarillento (10YR 4/2). En el tercer nivel se observó un cambio en la matriz a un cieno arenoso, fino, de color café amarillento (10YR 5/3) mezclado con piedras medianas a grandes. El cuarto, y último, nivel se compone de un cieno arenoso, fino y compacto, de color café amarillento (10YR 5/4) mezclado con piedras pequeñas a grandes. Las medidas finales de la unidad, por debajo de la superficie, son; NW: 92cm, SW: 88cm, SE: 95cm, NE: 110cm, Centro: 102cm. Aquí se encontró un pedazo de concha además de cerámica.

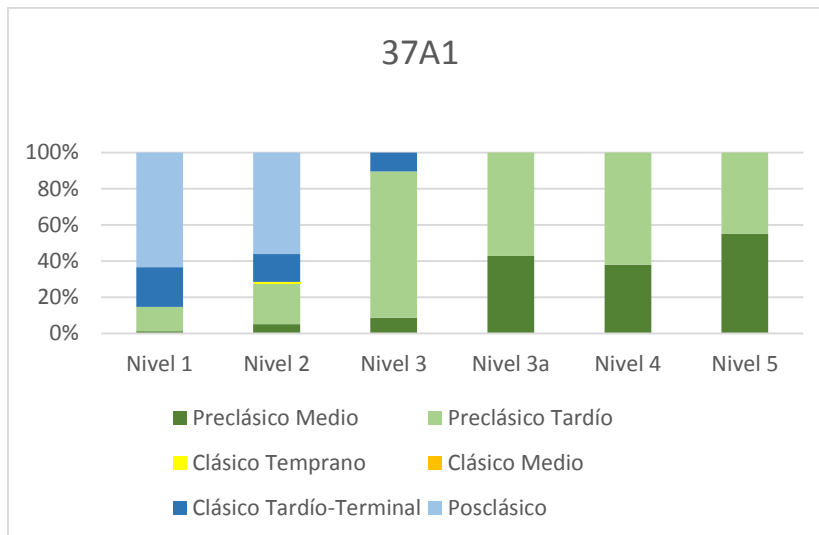

Figura 2.28c: Cerámica proveniente del pozo 37A2



Figura 2.28d: Perfil de la unidad 37A2

Pozo 37B1

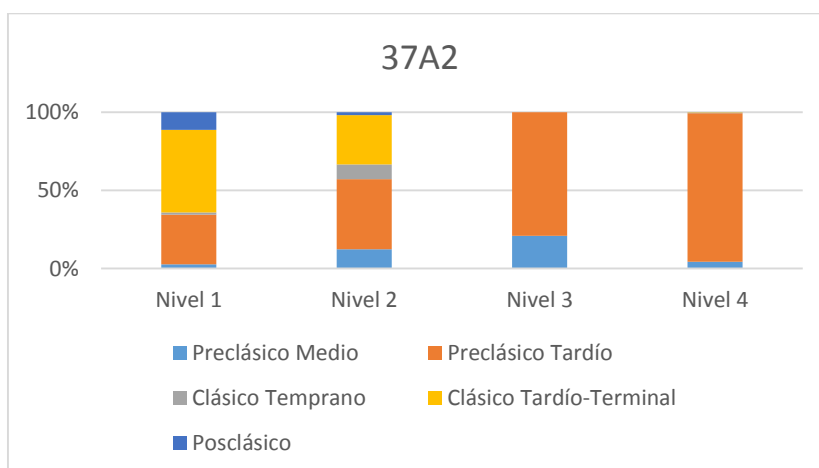
Este pozo se localizó en la porción NE de la estructura, a lo largo del muro norte, y se excavó en dos niveles. El nivel 37-B-1.1 se compone de un cieno arenoso y granular, suelto a semi-compacto, de color café oscuro (10YR 3/3) mezclado con piedras pequeñas a medianas. En el segundo se alcanzó la roca madre en algunas partes de la unidad, pero el resto estaba cubierto con piedras grandes que no se pudieron remover. Las medidas finales de la unidad, por debajo de la superficie, son; NW: 45cm, SW: 45cm, SE: 50cm, NE: 55cm, Centro: 78cm. Aquí se logró recuperar un fragmento de una navajilla prismática de obsidiana.

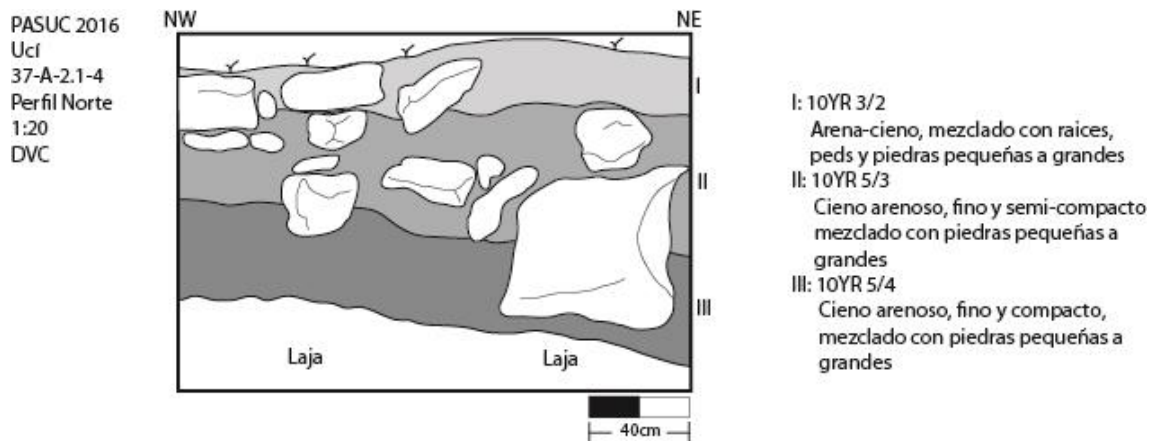

Figura 2.28e: Perfil de la unidad 37B1

Resumen

Como se puede observar en las figuras del material cerámico encontrado en las varias unidades existen cuatro principales periodos cronológicos representados en las exploraciones; Preclásico Medio, Preclásico Tardío, Clásico Tardío-Terminal y Posclásico. Basándonos en ésta evidencia se puede mencionar que la estructura probablemente fue construida durante el Preclásico Medio y fue habitada hasta el Preclásico Tardío. La estructura fue deshabitada durante el Clásico Temprano y el Clásico Medio. Durante el Clásico Tardío-Terminal fue re-habitada y ésta ocupación duró hasta el Posclásico.

Se considera necesario considerar la relación de la estructura con la Operación 33, debido a su locación directamente al norte. La estructura W1-N2-10 en ninguna

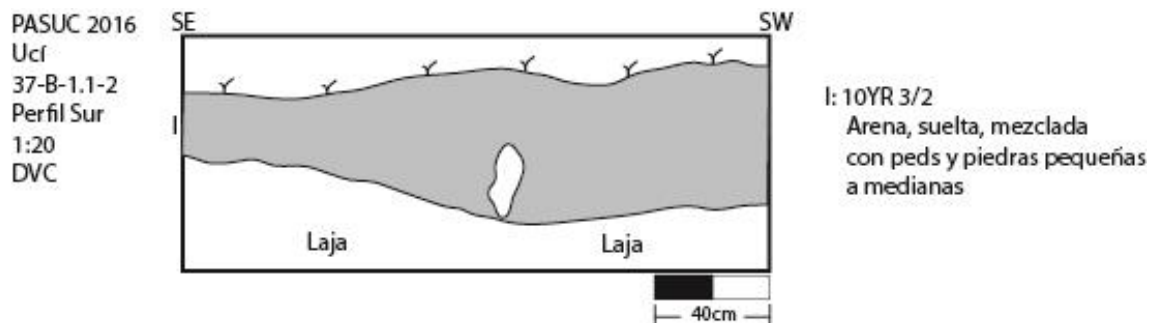
manera presenta la misma inversión de trabajo que se puede observar en la W1-N1-44. Sin embargo, se puede observar una gran diversidad de tipos cerámicos en la Operación 37. Los habitantes representados por esta estructura claramente gozaban de un amplio acceso a vajillas para su uso habitual. De esta manera, se puede mencionar que tal vez la Operación 37 se trate de una estructura auxiliar a la 33. Aunque sólo se encontró un fragmento de obsidiana en las excavaciones de sondeo, esto también puede servir como evidencia de que la 37 es una estructura auxiliar. Como se mencionó previamente, se encontraron varios fragmentos de navajillas en la Operación 33. De esta manera es posible que los habitantes de la Operación 37 tenían acceso a obsidiana mediante su relación con aquellos de la 33.

Estructura W1N2-38

La estructura W1N2-38 se encuentra directamente al noroeste del centro del sitio y mide 17m x 15m (figura 2.2). Aquí se realizaron tres diferentes pozos de sondeo (figura 2.29a).

Figura 2.29a: Mapa de la ubicación de excavaciones alrededor de la Estructura W1N2-38, Ucí

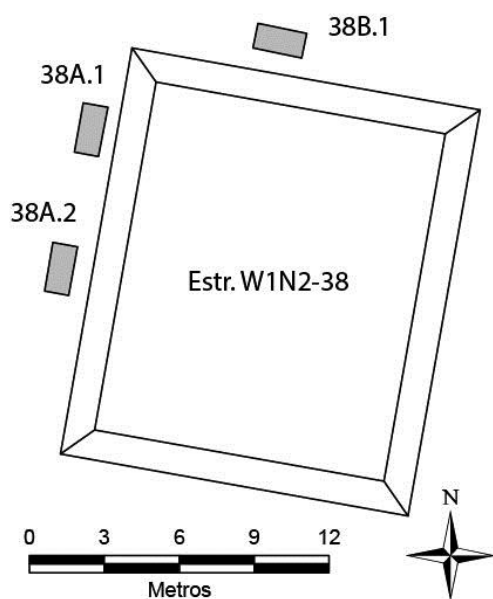

Pozo 38A1

Este pozo se localizó en la esquina NW de la estructura, a lo largo del muro oeste, y se excavó en cuatro niveles. El nivel 38-A-1.1 se compone de un cieno arenoso, granular y suelto, de color negro claro (10YR 3/2) mezclado con piedras pequeñas a medianas. El segundo nivel se compone de un cieno arenoso, fino y semi-compacto, de color negro claro (10YR 3/2) mezclado con piedras pequeñas a medianas. Este segundo nivel se terminó al llegar a la profundidad arbitraria. El nivel 38-A-1.3 es similar al previo, sólo el color cambia a un café (10YR 3/4). El cuarto y último nivel se compone de un cieno arenoso, fino y semi-compacto, de color café

(10YR 4/4). Las medidas finales de la unidad, por debajo de la superficie, son; NW: cm, SW: 31cm, SE: 38cm, NE: 31cm, Centro: 31cm.



Figura 2.29b: Perfil de la unidad 38A1



Figura 2.29c: Cerámica proveniente del pozo 38A1

Pozo 38A2

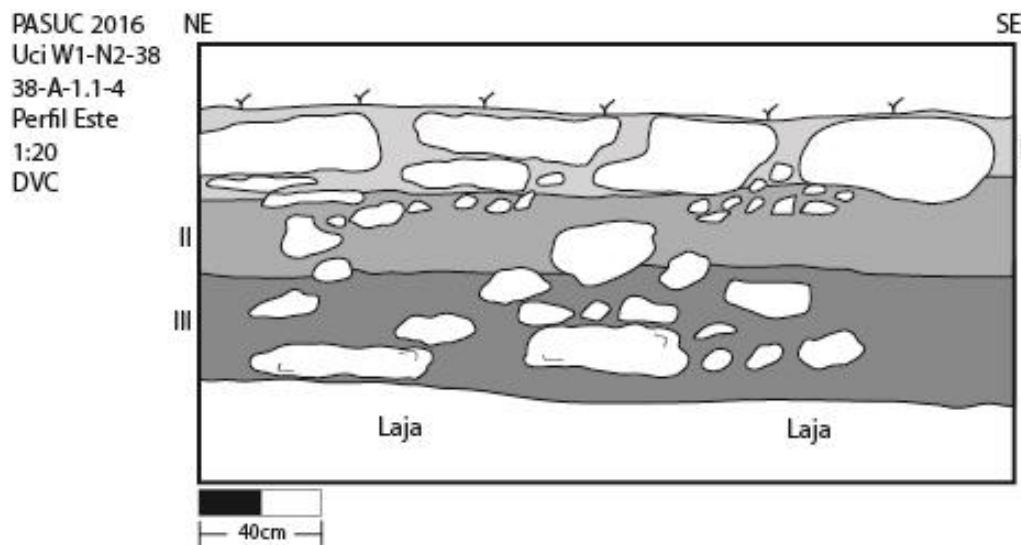
Este pozo se localizó a la mitad del muro oeste de la estructura y se excavó en dos niveles. El primer nivel está compuesto de un cieno arenoso. El nivel 38-A-2.2 se compone de un cieno arenoso, fino y semi-compacto, de color café oscuro (10YR 3/3) mezclado con piedras pequeñas a medianas. Se llegó a roca madre en este segundo nivel. Las medidas finales de la unidad, por debajo de la superficie, son; NW: 52cm, SW: 2cm, SE: 29cm, NE: 63cm, Centro: 41cm.

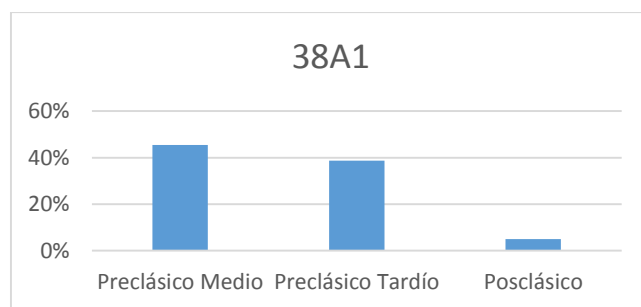

Figura 2.29d: Cerámica proveniente del pozo 38A2



Figura 2.29e: Perfil de la unidad 38A2

Pozo 38B1

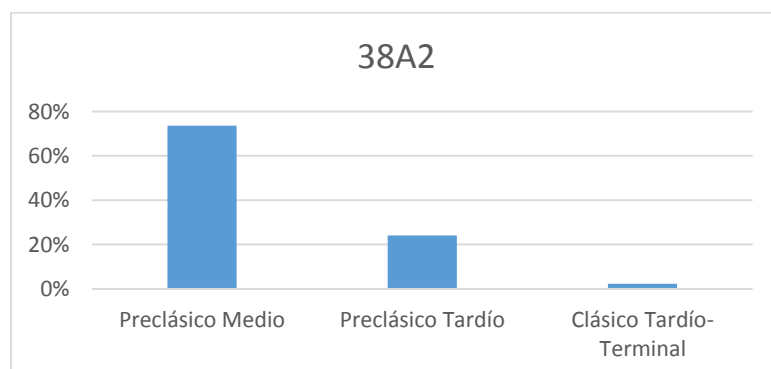
Este pozo se excavó en un nivel. El nivel se compuso de un cieno arenoso, suelto, de color café obscuro (10YR 3/3). Las medidas finales de la unidad, por debajo de la superficie, son; NW: 41cm, SW: 38cm, SE: 39cm, NE: 31cm, Centro: 38cm. Todo el material cerámico que se encontró pertenece al Preclásico Tardío.

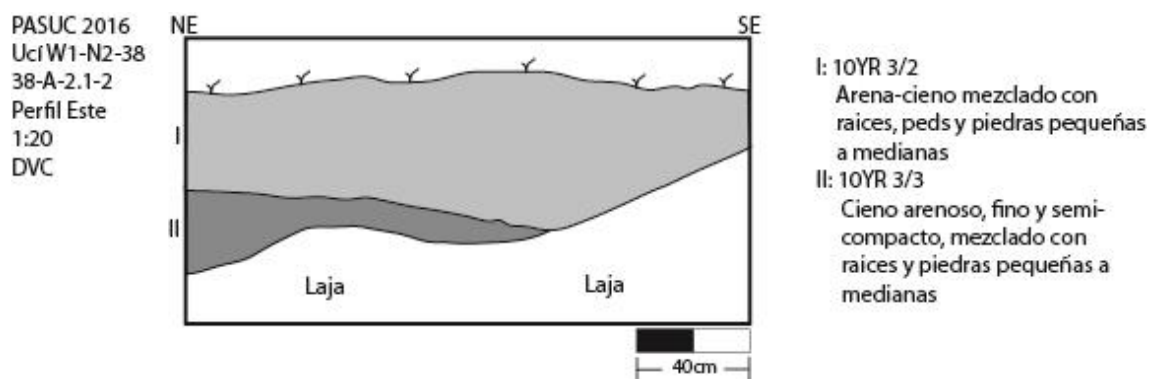

Figura 2.29f: Perfil de la unidad 38B1

Resumen

Lamentablemente las excavaciones de sondeo en la estructura no fueron tan fructíferas como en otras operaciones. El poco material que se encontró apunta a una ocupación iniciando durante el Preclásico Medio y terminando a finales del Preclásico Tardío. Aparte de cerámica sólo se logró recuperar un fragmento de concha y tres fragmentos de hueso. Es interesante notar que las excavaciones en la Operación 39 también fracasaron en encontrar cerámica. Puede que esta fuera una zona de hogares que no tenían el suficiente capital social o económico para poder procurar cerámica.

Estructura W1N2-37

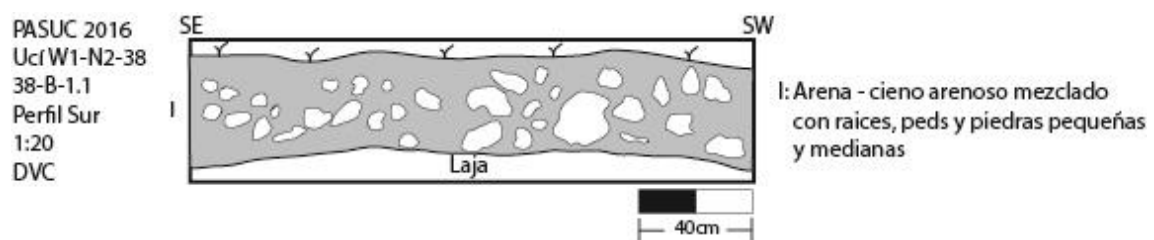
La estructura W1N2-37 se encuentra al noroeste del centro de Ucí (figura 2.2). Es una plataforma que mide 13m x 13m x 1.5m (figura 2.30a). Se excavaron dos unidades de sondeo a lo largo del perímetro de la estructura – 39A1 and 39B1.

Figura 2.30a: Mapa de la ubicación de excavaciones alrededor de la Estructura W1N2-37, Ucí

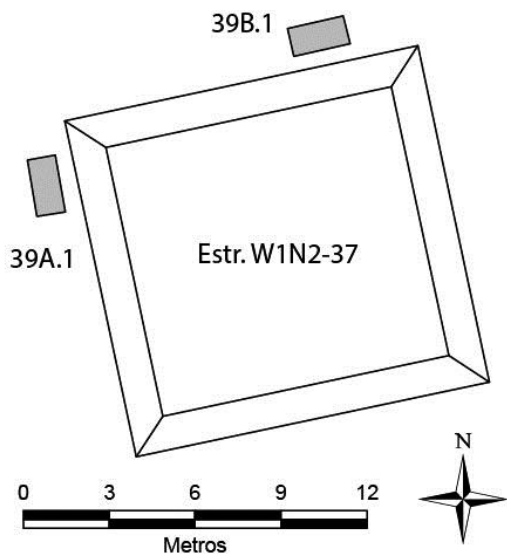

Pozo 39A1

La unidad 39A1 se localizó en la porción oeste del muro norte de la estructura y midió 2m x 1m. El pozo se excavó en dos niveles. El primer nivel se compone de un cieno arenoso de color café rojizo oscuro (7.5YR 2.5/3), mezclado con raíces y piedras pequeñas. El nivel se terminó a una profundidad arbitraria de 20cm. El suelo del segundo nivel no cambió, sólo que estuvo mezclado con menos piedras. Se llegó a roca madre durante éste nivel. Las medidas finales de la unidad, por debajo de la superficie, son; NW: 45cm, SW: 37cm, SE: 29cm, NE: 35cm, Centro: 45cm. Sólo se recuperaron restos de cerámica.



Figura 2.30b: Perfil de la unidad 39A1

Pozo 39B1

La unidad 39 se localizó a lo largo de la esquina este de la estructura, cerca de la esquina NW. El primero y único nivel consiste en un cieno arenoso de color café rojizo oscuro (5YR 2.5/2) mezclado con raíces y piedras pequeñas. El nivel se terminó al llegar a roca madre. Las medidas finales de la unidad, por debajo de la superficie, son; NW: 10cm, SW: 26cm, SE: 41cm, NE: 35cm, Centro: 38cm. Sólo se encontró cerámica.

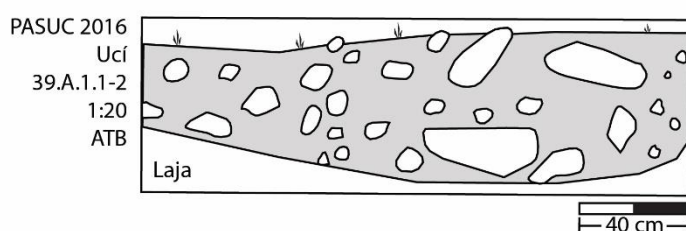

Figura 2.30c: Perfil de la unidad 39B1

Resumen

Un total de 43 tiestos de los dos pozos de prueba fueron suficientemente preservados para identificar de acuerdo con el sistema tipo variedad. De estos, 74.4% fechan al Clásico Tardío, 14% fechan al Preclásico Tardío y 7% fechan al Preclásico Medio. También encontramos un tiesto del Clásico medio y uno del Postclásico, pero la existencia de solamente un tiesto no indica una ocupación. Ningunos otros artefactos fueron encontrados en esta excavación.

Estructura W2N2-3

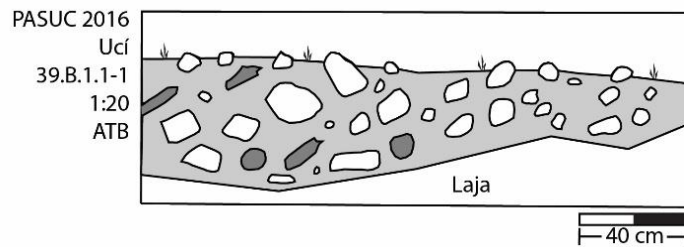
La estructura W2N2-3 se encuentra al oeste del centro de Ucí y está conectada con Sacbé 2 que corre aproximadamente 800m al este y 400m al oeste (figura 2.2). Es una plataforma que mide 54m x 35m x 1.2m con una extensión al este que mide 40m x 30m (figura 2.31a). Se excavaron tres unidades de sondeo al lado norte de la plataforma principal.

Figura 2.31a: Mapa de la ubicación de excavaciones alrededor de la Estructura W2N2-3, Ucí

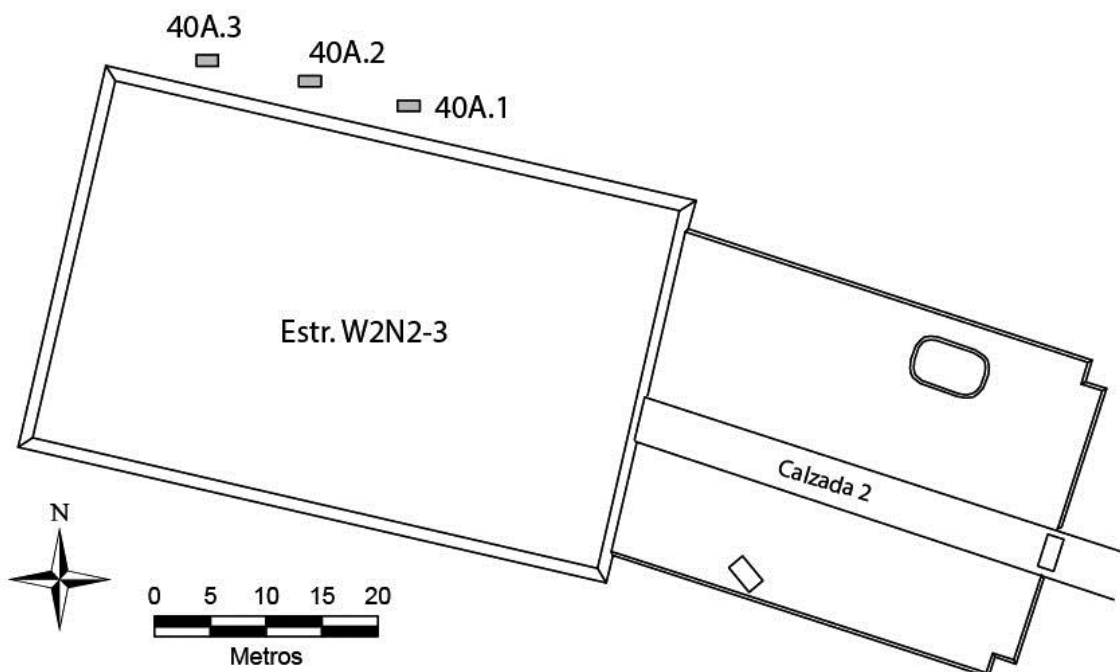

Pozo 40A1

Esta unidad se localiza en la porción NE de la parte más alta de la plataforma residencial, a lo largo del muro norte, y se excavó en dos niveles. El primer nivel se compone de un cieno arenoso, fino y semi-compacto, de color café amarillento-grisáceo (10YR 4/2) mezclado con piedras pequeñas a medianas. En el segundo nivel se notó un cambio a un cieno de color café grisáceo claro (10YR 7/1). Esto probablemente se debe a que la tierra estaba mezclada con estuco/sascab. Las medidas finales de la unidad, por debajo de la superficie, son; NW: 61cm, SW: 62cm, SE: 45cm, NE: 53cm, Centro: 61cm.



Figura 2.31b: Perfil de la unidad 40A1



Figura 2.31c: Cerámica proveniente del pozo 40A1

Pozo 40A2

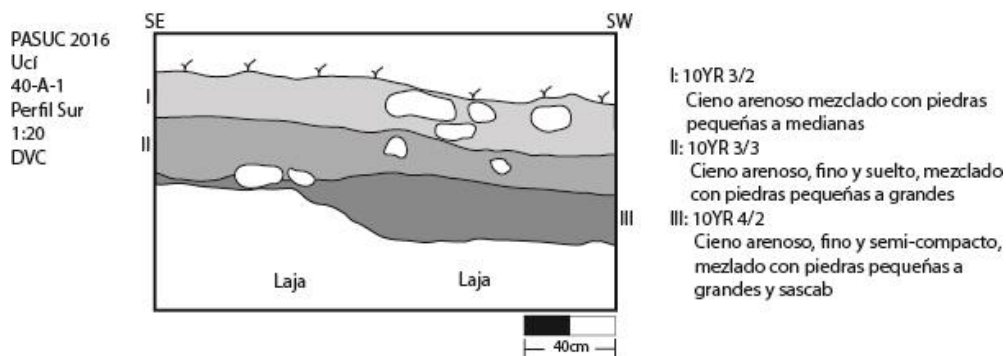
Este pozo se localizó a lo largo del muro norte, justo al oeste de la unidad 40-A-1, y se excavó en dos niveles. El primer nivel se compuso de un cieno arcilloso de color café oscuro (10YR 3/3) mezclado con piedras pequeñas a medianas. Este primer nivel se terminó a una profundidad arbitraria y en el segundo nivel no se observaron

cambios en la matriz. Se llegó a roca madre al final del segundo nivel. Las medidas finales de la unidad, por debajo de la superficie, son; NW: 49cm, SW: 57cm, SE: 56cm, NE: 46cm, Centro: 49cm. Además de material cerámico también se recuperaron cuatro fragmentos de concha, uno de pedernal y dos de hueso.

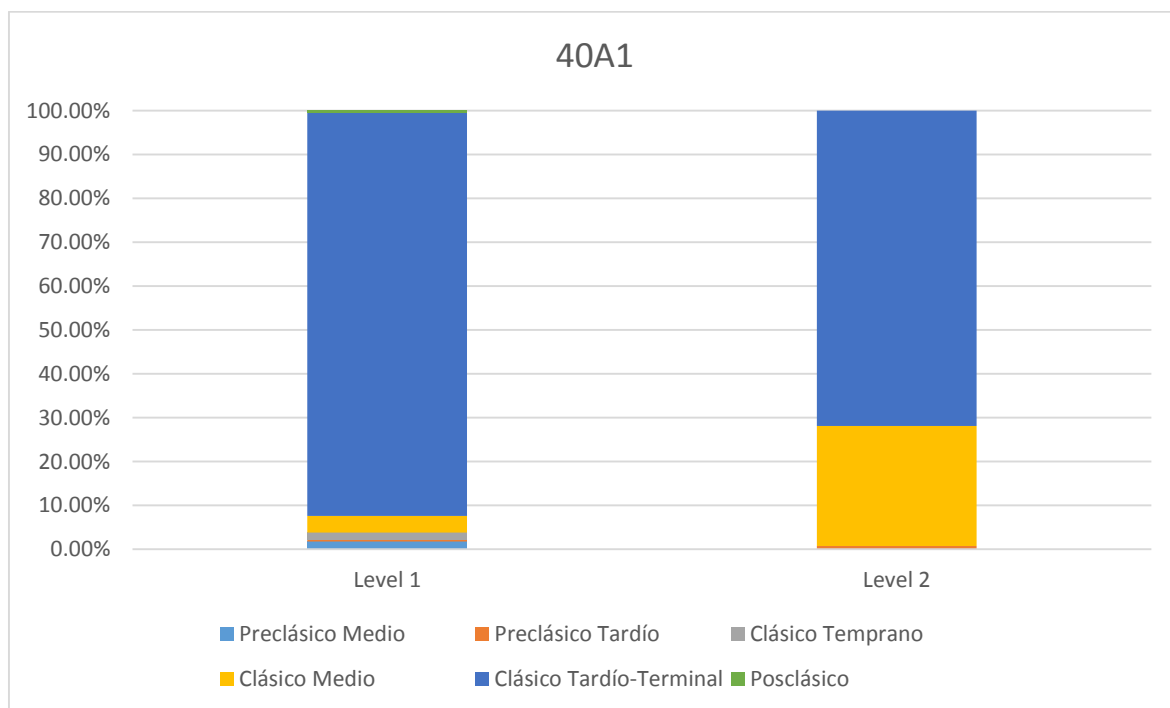

Figura 2.31d: Perfil de la unidad 40A2



Figura 2.31e: Cerámica proveniente del pozo 40A2

Pozo 40A3

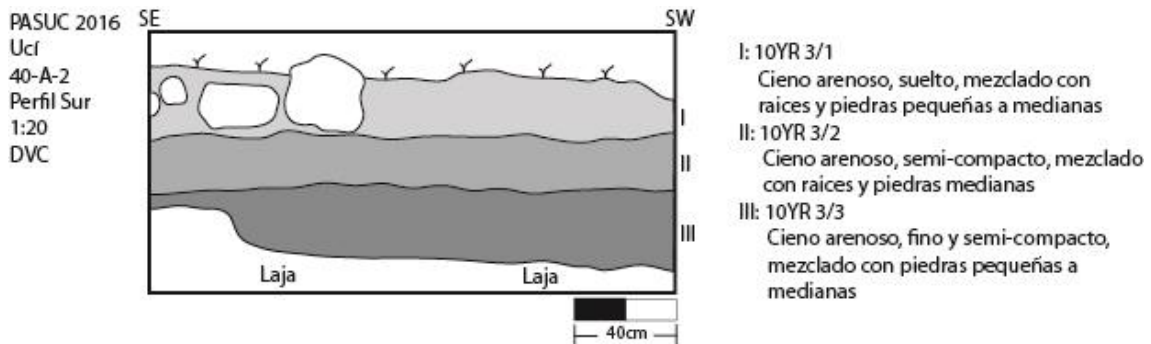
Este pozo se localizó en la porción NW de la estructura, a lo largo del muro norte, justo al oeste de la unidad 40-A-2, y se excavó en dos niveles. El primer nivel se compuso de un cieno, semi-compacto, de color negro claro (10YR 3/1) mezclado con piedras pequeñas a medianas. Este primer nivel se terminó a una profundidad arbitraria y en el segundo nivel se observó un cambio hacia un cieno arenoso, fino y semi-compacto, mezclado con piedras medianas. Se llegó a roca madre al final del segundo nivel. Las medidas finales de la unidad, por debajo de la superficie, son; NW: 46cm, SW: 63cm, SE: 49cm, NE: 44cm, Centro: 50cm. Aparte de material cerámico también se recuperó un fragmento de obsidiana y uno de pedernal.

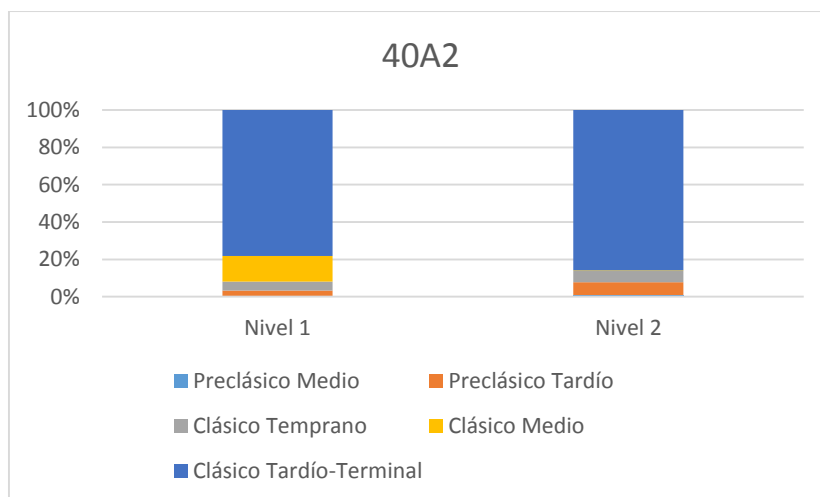

Figura 2.31f: Cerámica proveniente del pozo 40A3



Figura 2.31g: Perfil de la unidad 40A3

Resumen

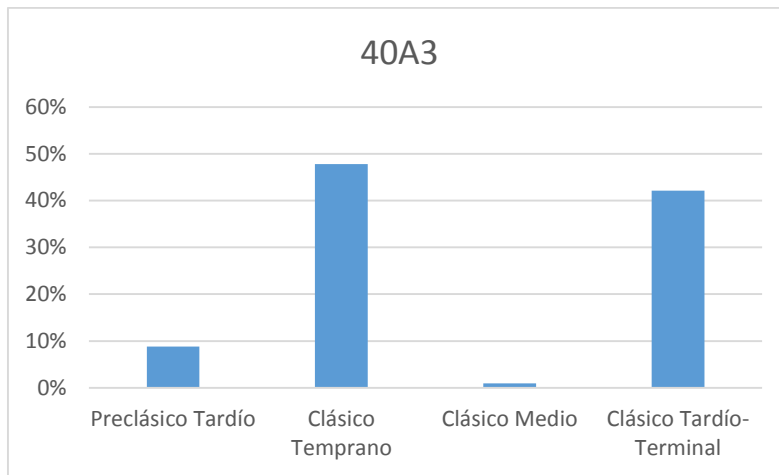
Basándonos en el material cerámico se puede observar que la estructura muy probablemente fue construida en algún momento entre la transición entre el Preclásico y el Clásico. Definitivamente fue habitada durante el Clásico Temprano pero deshabitada durante el Clásico Medio, algo que también se ha notado en otras partes de la microrregión. Sin embargo, la estructura fue re-habitada durante el Clásico Tardío-Terminal y probablemente deshabitada en la parte temprana del Posclásico.

La diversidad y cantidad de tipos cerámicos en la estructura puede ser comparada con aquella de las Operación 15 y 33. Esto es certero tanto para el Clásico Tardío-Terminal, lo cual parece ser el periodo de ocupación principal de la estructura, como para el Clásico Temprano. Aunque los tipos cerámicos parecen estar restringidos a actividades como el procesamiento y presentación de alimentos, la cantidad y diversidad de variedades y formas indican una gama de selección y una cantidad considerable de individuos involucrados. De la misma manera que se mencionó para la Operación 33, se considera que los miembros del hogar representado por la Operación 40 parecen haber gozado de un acceso substancial a capital social y económico. Este último punto se puede observar por la cantidad de trabajo invertido en la estructura y por el amplio acceso a materiales cerámicos y no-cerámicos.

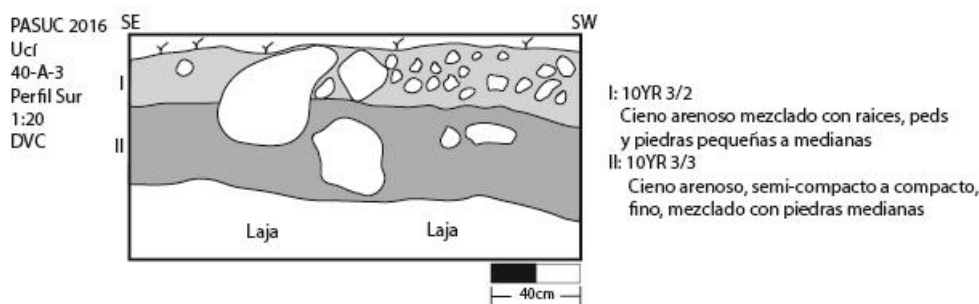
Cabe mencionar que la estructura W2-N2-3 se encuentra ligada al centro del sitio por medio del Sacbé 2. Contemplando las ideas sobre derechos hereditarios usufructos en relación a la aproximación al centro del sitio (McAnany 1995) se puede

mencionar que los sacheob dentro del sitio podrían funcionar como extensiones de ciertas relaciones o derechos usando el mismo principio. Siguiendo el mismo hilo de conversación, también se puede mencionar que el Sacbé 2 tal vez se usaba para procesiones rituales llevando a grupos de devotos desde el centro del sitio hasta la W2-N2-3. Los habitantes de ésta estructura muy probablemente estaban obligados a recibir a la cofradía, proveyendo de alimentos y bebidas. De esta manera se ve necesaria la cantidad y diversidad de tipos cerámicos observables durante las excavaciones.

Estructura W2N2-8

La estructura W2N2-8 es una plataforma que mide 22m x 20m x 0.8m. Se encuentra al oeste del centro del sitio (figura 2.2). En esta estructura se excavaron dos pozos –41A1 y 41B1 (figura 2.32a)

Figura 2.32a: Mapa de la ubicación de excavaciones alrededor de la Estructura W2N2-8, Ucí

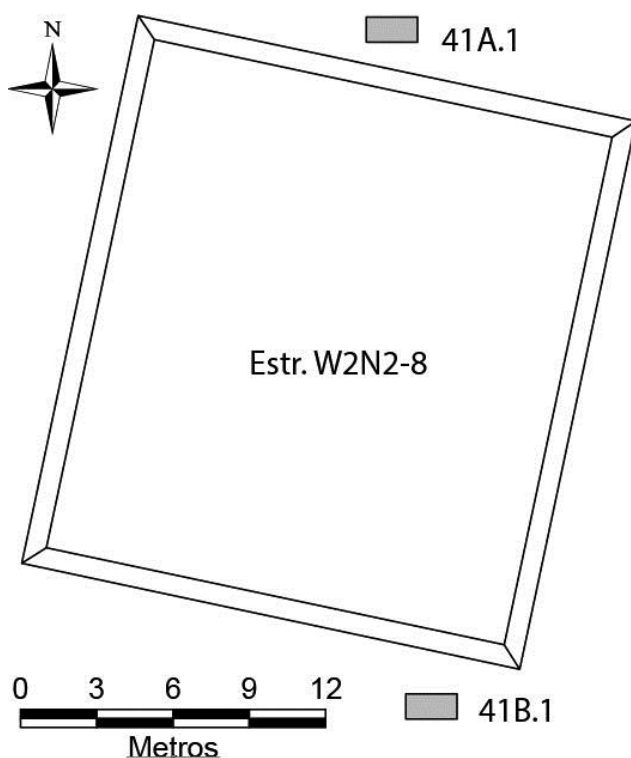

Pozo 41A1

El pozo 41-A-1 fue localizado a lo largo del muro sur de la estructura, en la parte media, y midió 2m x 1m. El pozo fue excavado en dos niveles. El primer nivel consistió de un cieno, compacto, de color café rojizo (7.5YR 2.5/2), mezclado con una gran cantidad (~85%) de piedras pequeñas. El nivel se terminó al llegar a una profundidad arbitraria.

La composición del suelo del segundo nivel se asemejó mucho a la del primero, aunque con una textura más arenosa y una menor cantidad de piedras. El nivel dos se terminó al llegar a roca madre en varias profundidades y encontrar varias piedras grandes que no pudieron ser removidas. Las medidas finales de la unidad, por debajo de la superficie, son; NW: 74cm, SW: 18cm, SE: 53cm, NE: 40cm, Centro: 57cm. Además de cerámica, se lograron recuperar cuatro piezas de pedernal.

Figura 2.32b: Foto del perfil norte del pozo 41A1, mostrando laja.



Pozo 41B1

El pozo 41B1 fue localizado a lo largo del muro norte de la estructura, a la mitad, y midió 2m x 1m. El pozo fue muy superficial y sólo se excavó un nivel. Este consistió de un cieno de color café rojizo (7.5YR 2.5/2), con una gran cantidad de piedras (~80%). El pozo de terminó al llega a roca madre. Las medidas finales de la unidad, por debajo de la superficie, son; NW: 4cm, SW: 11cm, SE: 24cm, NE: 11cm, Centro: 27cm. Además de cerámica, se lograron recuperar tres piezas de pedernal.



Figura 2.32c: Perfil de la unidad 41B1

Resumen

Un total de 335 tiestos de los dos pozos de prueba fueron suficientemente preservados para identificar de acuerdo con el sistema tipo variedad. De estos tiestos, 81% fechan al Clásico Tardío, 12% fechan al Preclásico Tardío, y 6% fechan al Postclásico. Además

de cerámica, encontramos ocho pedazos de pedernal y un fragmento de una navaja prismática.

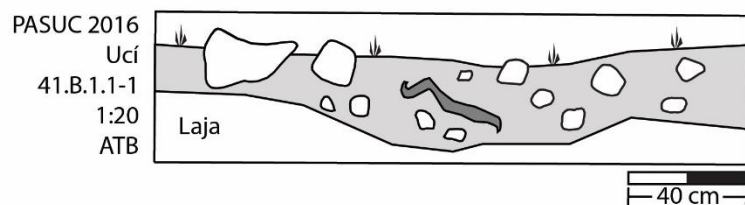

Figura 2.32d: Cerámica total proveniente de la Operación 41

Estructura W2N1-44

A lo largo del perímetro de esta estructura se excavaron dos pozos – 42A1 y 42B1. Un camino moderno corre sobre el centro de la estructura, nivelándolo. La unidad 42A1 se excavo en una porción intacta de la estructura, mientras que la 42B1 se excavo en la porción intacta opuesta a la primera.

Figura 2.33a: Mapa de la ubicación de excavaciones alrededor de la Estructura W2N1-44, Ucí

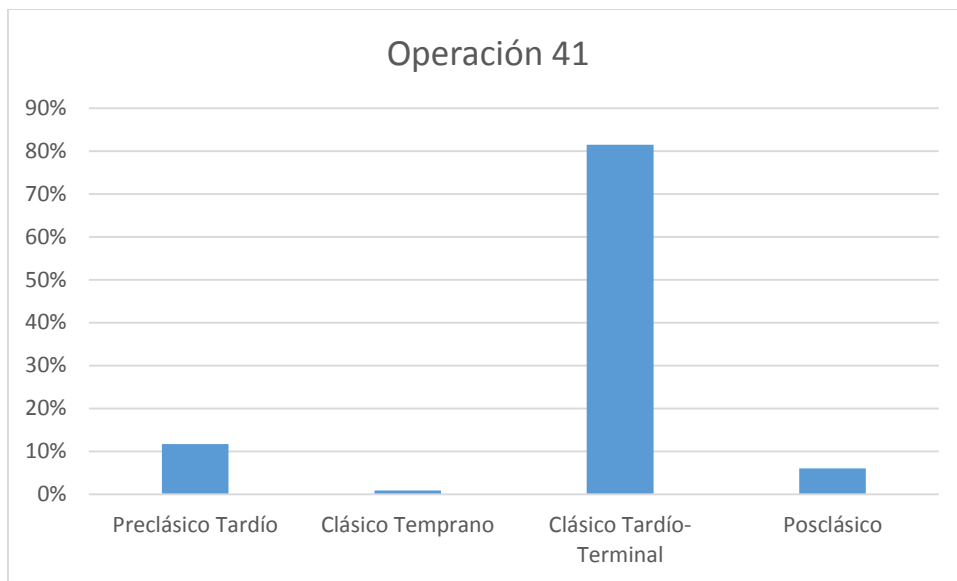
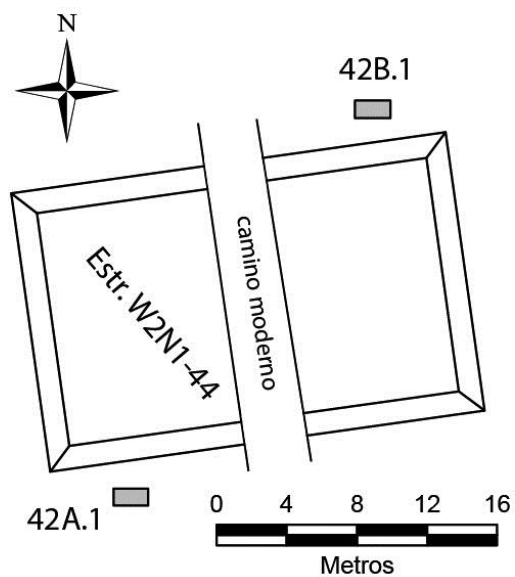

Pozo 42A1

El pozo 42A1 se localizó a lo largo del muro sur de la estructura, hacia el oeste del camino, y midió 2m x 1m. El pozo se excavó en dos niveles. El suelo del primer nivel fue un cieno arenoso de color café oscuro (7.5YR 2.5/2) mezclado con varias piedras pequeñas. El nivel se terminó al llegar a una profundidad arbitraria de 20cm y no poder notarse un cambio cultural o natural. El suelo del segundo nivel fue igual al del primero, aunque contenía muchas menos piedras. Adicionalmente, este nivel contuvo algunas raíces pequeñas. El nivel se terminó al llegar a laja. El nivel del cual fue variado, una mitad de la unidad se encontró a 15-20cm más profunda que la otra. Las medidas finales de la unidad, por debajo de la superficie, son; NW: 18cm, SW: 25cm, SE: 48cm, NE: 25cm, Centro: 27cm. Sólo se logró recuperar cerámica del pozo.



Figura 2.33b: Perfil de la unidad 42A1

Pozo 42B1

El pozo se localizó a lo largo del muro norte de la estructura, hacia el este del camino moderno, y midió 2m x 1m. El pozo se excavó en dos niveles. El primer nivel se compuso de un cieno arenoso de color café oscuro (7.5YR 2.5/2) mezclado con varias piedras pequeñas. Este se terminó al llegar a una profundidad arbitraria de 20cm y no encontrar otro elemento distintivo. El suelo del segundo nivel se asemeja a aquel del primero en consistencia y color, aunque se encontró más compacto. El nivel fue bastante superficial y contuvo muchas piedras. Este se terminó al llegar a laja. Las medidas finales de la unidad, por debajo de la superficie, son; NW: 22cm, SW: 30cm, SE: 47cm, NE: 34cm, Centro: 47cm. Sólo se logró recuperar cerámica del pozo.

Figura 2.33c: Foto del pozo 42B1, mirando al oeste

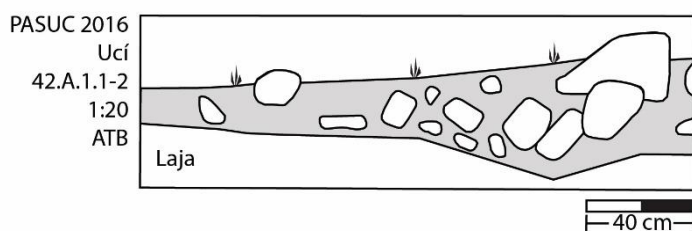

Resumen

Un total de 14 tiestos de los dos pozos de prueba fueron suficientemente preservados para identificar de acuerdo con el sistema tipo variedad. De estos, cinco tiestos fechan al Preclásico Medio, tres fechan al Preclásico Tardío, tres fechan al Clásico Medio, y tres fechan al Clásico Tardío. Ningunos otros artefactos fueron encontrados en esta excavación.

Estructura W1S1-32

La Estructura W1S1-32 es una plataforma grande muy cerca del centro del sitio, al lado oeste de tal centro (figura 2.2). Mide 27m x 20m x 2m, con restos de un cimiento arriba (figura 2.34a). Se excavaron tres pozos de prueba al lado de esta plataforma, todos de tamaño 2m x 1m.



Figura 2.34a: Mapa de la ubicación de excavaciones alrededor de la Estructura W1S1-32, Ucí

Pozo 43A1

Este pozo se localizó en la porción NW de la estructura, a lo largo del muro norte, y se excavó en seis niveles. Cabe aclarar que en ésta unidad no se llegó a roca madre. En los niveles que se excavaron se recuperó una gran cantidad de material cerámico y además la profundidad a la que se llegó evitó que se continuaran las excavaciones de sondeo. El primer nivel se compone de un cieno arenoso, suelto a semi-compacto, de color negro claro (10YR 3/2) mezclado con piedras pequeñas y medianas. El segundo nivel tiene una matriz similar, pero el tercer nivel se compone de un cieno muy fino, semi-compacto, de color café grisáceo-amarillento (10YR 5/2-6/2) mezclado con piedras pequeñas. En el cuarto nivel se alcanzó un cieno de color café amarillento (10YR 4/3). En el quinto nivel de la unidad se observó un cambio a un cieno arenoso, fino y semi-compacto, de color café amarillento (10YR 5/4) mezclado con sascab erosionado. Esta misma matriz se reconoció en el sexto nivel. Las medidas finales de la unidad, por debajo de la superficie, son; NW: 125cm, SW: 130cm, SE: 141cm, NE: 142cm, Centro: 150cm. Además de cerámica, se lograron recuperar cuatro pedazos de obsidiana, uno de pedernal, siete de concha, uno de piedra verde y cuatro de hueso.

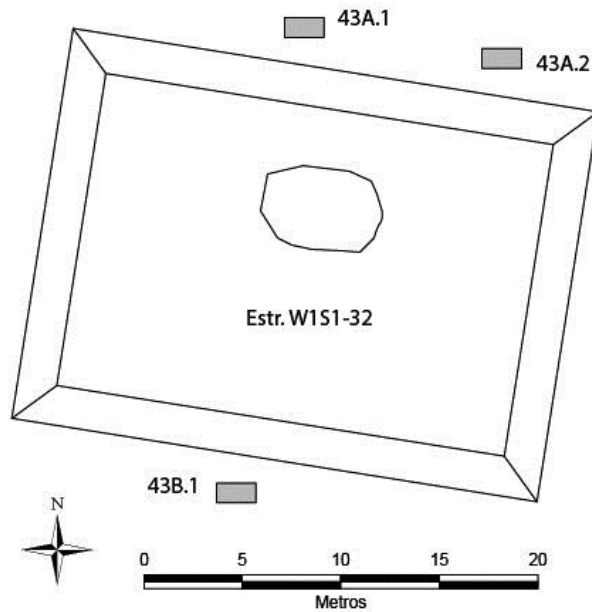

Figura 2.34b Cerámica proveniente del pozo 43A1



Figura 2.34c: Perfil de la unidad 43A1

Pozo 43A2

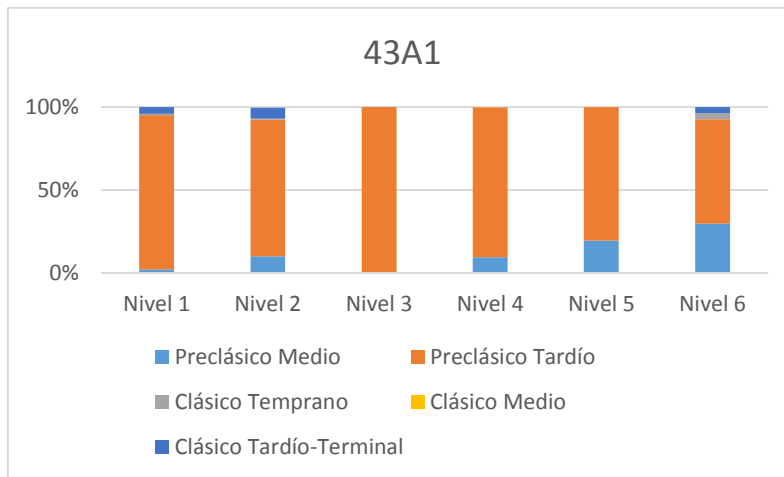
Esta unidad se localizó en la esquina NE de la estructura, a lo largo del muro norte, y se excavó en sólo dos niveles. El primer nivel se compone de un cieno arenoso, suelto a semi-compacto, de color café oscuro (10YR 3/3) mezclado con piedras pequeñas. La composición del segundo nivel se mantuvo similar al primero al final se empezó a notar la presencia de sascab erosionado. Al final de este nivel se llegó a una capa de sascab que representa el inicio de suelo estéril. Las medidas finales de la unidad, por debajo de la superficie, son; NW: 30cm, SW: 53cm, SE: 45cm, NE: 33cm, Centro: 37cm. Además de cerámica se recuperó un fragmento de obsidiana.

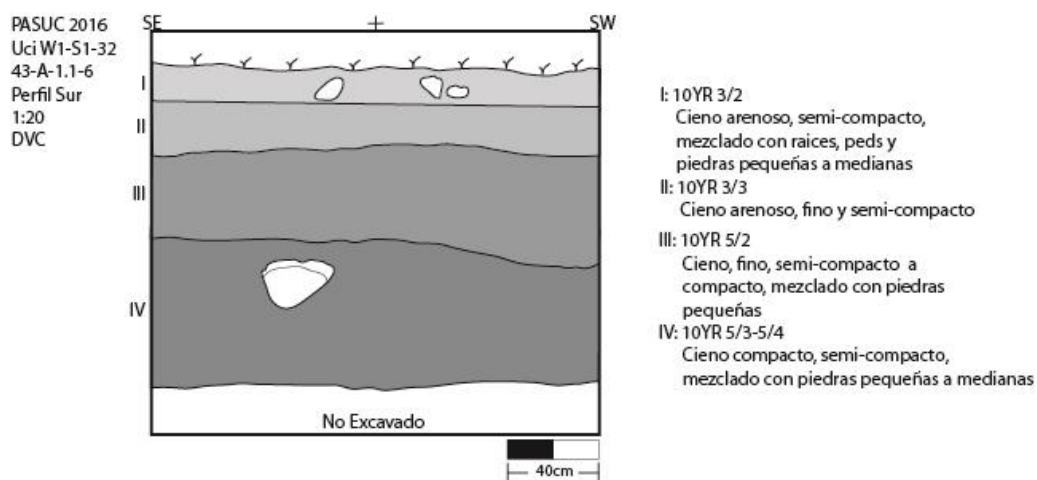

Figura 2.34d: Cerámica proveniente del pozo 43A2



Figura 2.34e: Perfil de la unidad 43A2

Pozo 43B1

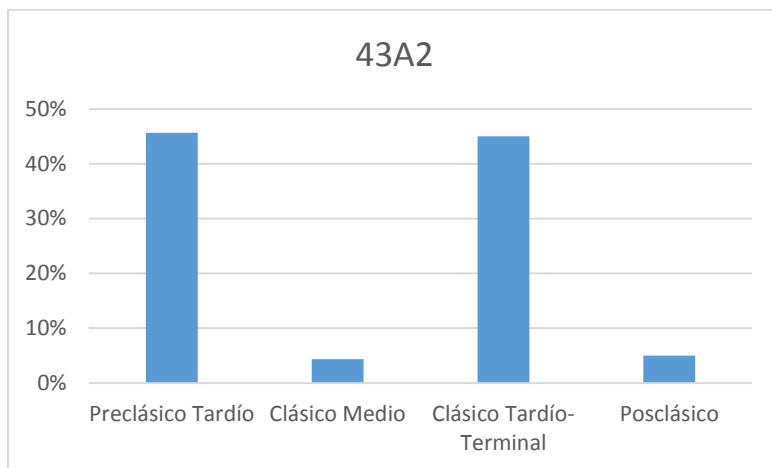
Esta unidad se localizó a la mitad del muro sur de la estructura y se excavó en dos niveles. El primer nivel se compone de un cieno arenoso, suelto, de color negro claro (10YR 3/1) mezclado con piedras pequeñas a grandes. El segundo nivel mantuvo una composición similar, pero durante las excavaciones se llegó a un nivel de piedras grandes que no pudieron ser removidas. Las medidas finales de la unidad, por debajo de la superficie, son; NW: 63cm, SW: 72cm, SE: 45cm, NE: 60cm, Centro: 76cm.

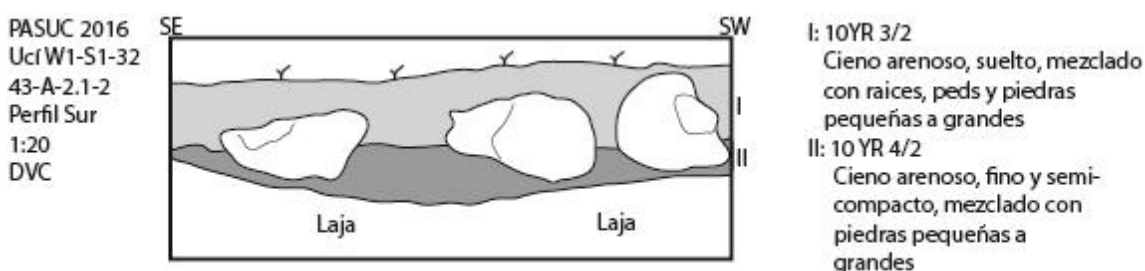

Figura 2.34f: Cerámica proveniente del pozo 43-B-1



Figura 2.34g: Perfil de la unidad 43-B-1

Resumen

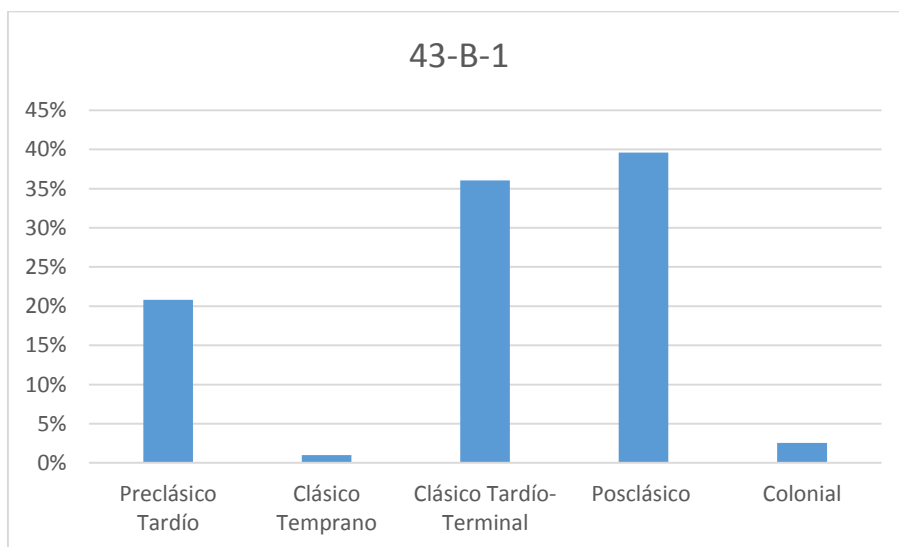
Esta estructura sigue el mismo patrón de ocupación que se ha observado en muchas de las estructuras aquí presentes. Aunque la información de los diferentes pozos representa diferentes nociones del mismo panorama, se puede mencionar que existe una fase inicial de construcción de la estructura durante el Preclásico Tardío. Después de una desocupación durante el Clásico Temprano y Medio, existe una reocupación durante el Clásico Tardío-Terminal que se extiende parcialmente hasta el Posclásico.

Estructura W1S1-38

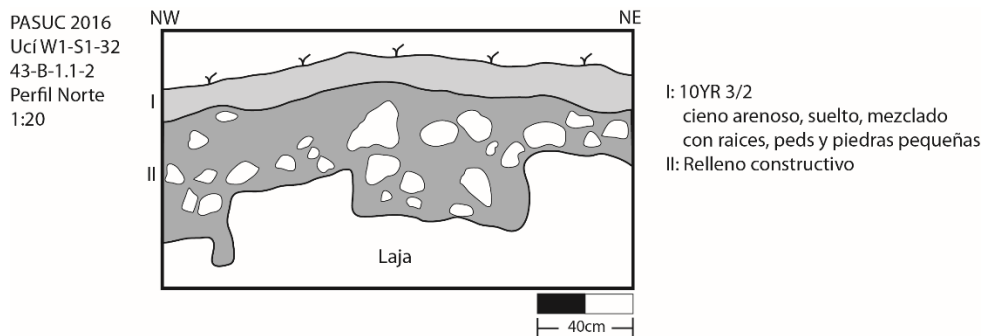
La estructura W1S1-38 se encuentra al sur del centro del sitio (figura 2.2). Es una plataforma que mide 17m x 17m x 1.5m (figura 2.35a). Se excavaron dos pozos de sondeo alrededor de esta estructura, 44A1 y 44B1.



Figura 2.35a: Mapa de la ubicación de excavaciones alrededor de la Estructura W1S1-38, Ucí

Pozo 44A1

Este pozo se localizó cerca de la esquina SE de la estructura, a lo largo del muro sur y midió 2m x 1m. El pozo se excavo en dos niveles. El primer nivel se encontró muy húmedo debido a las lluvias de la previa noche. El suelo fue de un color café muy oscuro (7.5YR 2.5/2) mezclado con muchas piedras. Una piedra en particular, con 60cm de largo, se encontró sobresaliendo 20cm a la mitad del pozo. Este nivel se terminó después de haber llegado a una profundidad arbitraria y no encontrar ningún componente natural o cultural distintivo. El suelo del segundo nivel fue un cieno arenoso con un color igual al del primer nivel. La piedra mencionada previamente no pudo ser removida. Este nivel se terminó al llegar a laja en toda la unidad en toda la unidad. Las medidas finales de la unidad, por debajo de la superficie, son; NW: 30cm, SW: 35cm, SE: 25cm, NE: 32cm, Centro: 38cm. Sólo se logró recuperar una pequeña cantidad de cerámica de la unidad.

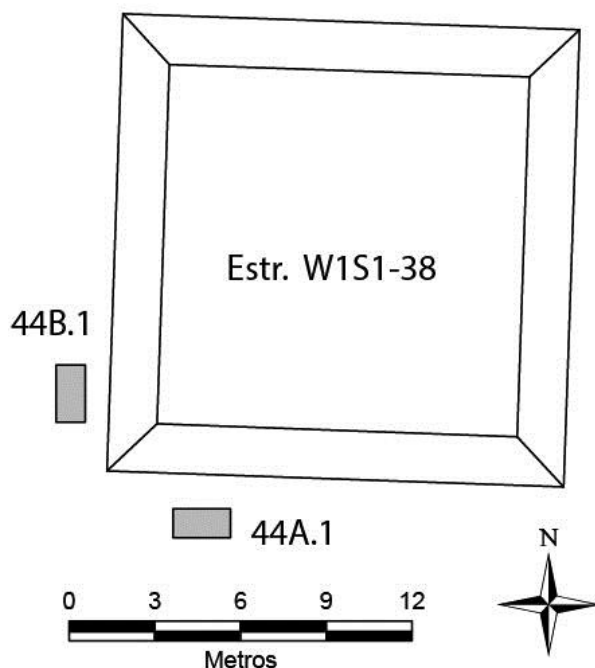

Figura 2.35b: Perfil de la unidad 44A1, lado norte

Pozo 44B1

Este pozo se localizó cerca de la esquina SE de la estructura, a lo largo del muro sur. Este pozo sólo tuvo un nivel. El suelo del pozo se encontró muy lodoso, aglomerado y con una gran cantidad de piedras; ya que se colocó muy probablemente sobre el colapso de la estructura. Notablemente, se encontró una vasija casi intacta en el derrumbe hacia la esquina NE de la unidad. El nivel se terminó al llegar a roca madre en todo el pozo. Las medidas finales de la unidad, por debajo de la superficie, son; NW: 42cm, SW: 28cm, SE: 36cm, NE: 57cm, Centro: 51cm. Sólo se logró recuperar cerámica en esta unidad.

Figura 2.35c: Foto mostrando laja al fondo de 44B1, mirando al norte.

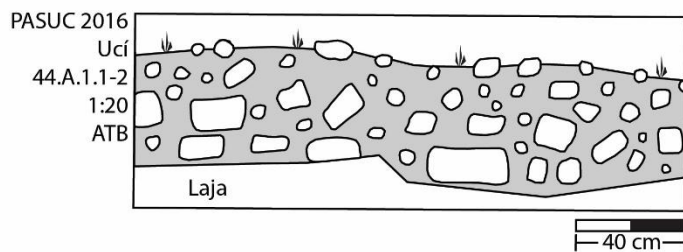

Resumen

Un total de 6 tiestos de los dos pozos de prueba fueron suficientemente preservados para identificar de acuerdo con el sistema tipo variedad. De estos, tres fechan al Preclásico Medio, dos fechan al Clásico Medio, y uno fecha al Postclásico. Con una muestra tan pequeña, es difícil decir precisamente cuando esta plataforma fue ocupada. Ningunos otros artefactos fueron encontrados en esta excavación.

Estructura E1N1-26

La gente antigua de Ucí construyó la estructural E1N1-26 en el mero centro de Ucí (figura 2.2). La plataforma mide 23m x 20m x 1.8m. Se excavaron tres pozos de prueba, de tamaño 2m x 1m, al lado sur de la plataforma (figura 2.36a).

Figura 2.36a: Mapa de la ubicación de excavaciones alrededor de la Estructura E1N1-26, Ucí

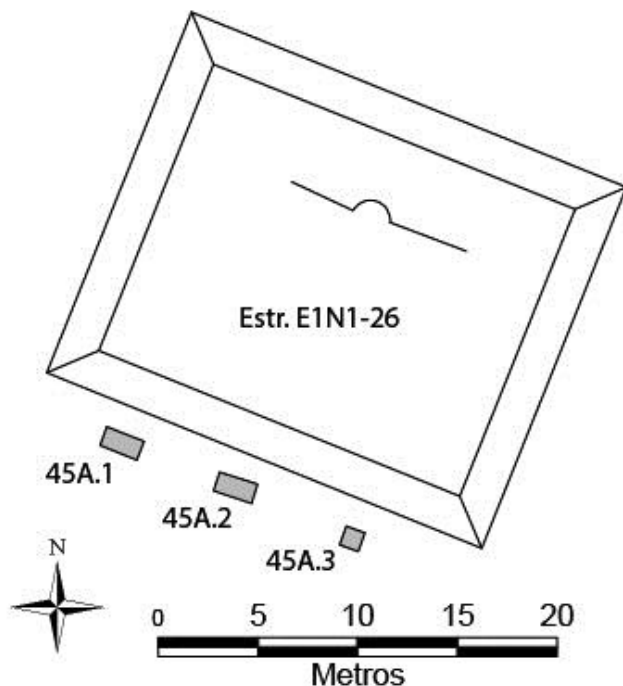

Pozo 45A1

Esta unidad se localizó a la mitad del muro sur de la estructura y se excavó en tres niveles. El primer y segundo nivel se componen de un cieno arenoso, fino y semi-compacto, de color café grisáceo-amarillento (10YR 5/2) mezclado con piedras pequeñas a medianas. En el tercer, y final, nivel se notó un cambio a un cieno mezclado con sascab de color café grisáceo (10YR 5/1) mezclado con piedras pequeñas. Las medidas finales de la unidad, por debajo de la superficie, son; NW: 50cm, SW: 53cm, SE: 63cm, NE: 67cm, Centro: 63cm.



Figura 2.36b: Perfil de la unidad 45A1

Pozo 45A2

Este pozo se localizó en la esquina SW de la estructura, a lo largo del muro sur, y se excavó en dos niveles. El nivel 45-A-2.1 se compone de un cieno arenoso, suelto a semi-compacto, de color café oscuro (10YR 3/3) mezclado con piedras pequeñas a grandes. El segundo nivel se compone de un cieno, muy fino, de color café grisáceo-

amarillento (10YR 4/2) mezclado con sascab. Al final del segundo nivel se llegó a roca madre. Las medidas finales de la unidad, por debajo de la superficie, son; NW: 53cm, SW: 53cm, SE: 75cm, NE: 67cm, Centro: 65cm.

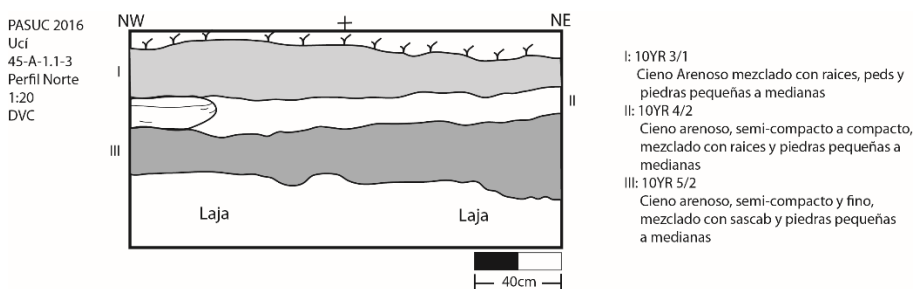

Figura 2.36c Cerámica proveniente del pozo 45A2



Figura 2.36d: Perfil de la unidad 45A2

Pozo 45A3

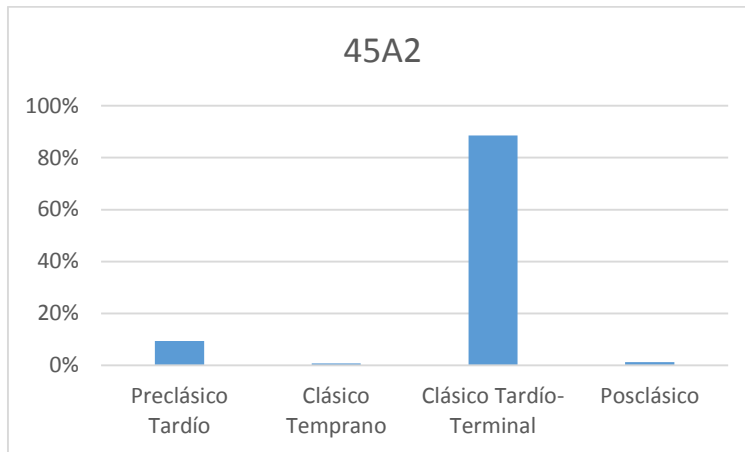
Esta unidad se localizó en la sección SE de la estructura, a lo largo del muro sur, y se excavó en tres niveles. El primer nivel se compuso de un cieno arenoso, suelto a semi-compacto, de color café grisáceo-amarillento (10YR 4/2) mezclado con piedras pequeñas a medianas. En el segundo nivel se notó un cieno mezclado con sascab. El tercer, y último nivel, se compuso de un cieno arenoso, fino y semi-compacto, de color café grisáceo-amarillento (10YR 5/2) mezclado con piedras pequeñas a grandes. Las excavaciones en la unidad se terminaron al final de este tercer nivel debido a un estrato de piedras grandes que no se pudieron remover. Las medidas finales de la unidad, por debajo de la superficie, son; NW: 69cm, SW: 68cm, SE: 44cm, NE: 90cm, Centro: 90cm.

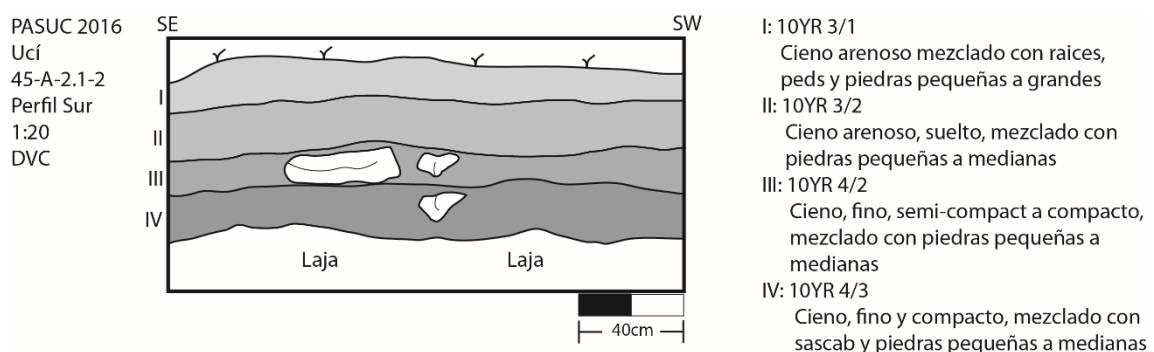

Figura 2.36e: Cerámica proveniente del pozo 45A3



Figura 2.36f: Perfil de la unidad 45A3

Conclusiones

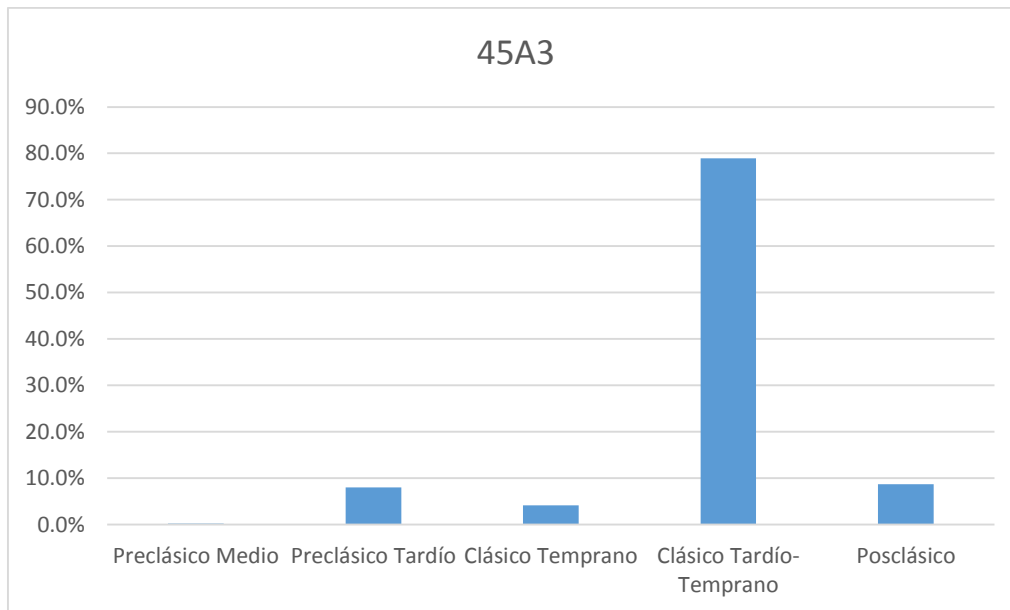
Las excavaciones nos permiten hablar de patrones cronológicos en Ucí (figura 2.37). De las 33 estructuras investigadas, se recuperaron muestras de más de 10 tiestos diagnósticos de 30 estructuras. En el Preclásico Medio, 8 de las 30 estructuras (26.7%) estaban ocupadas. En el Preclásico Tardío, 28 de las 30 estructuras (93.3%) estaban ocupadas. En el Clásico Temprano, ningunas plataformas tienen suficientes tiestos para indicar una ocupación significativa. Sin embargo, es cierto que algunos de los tipos asociados con el Preclásico Tardío continuaban en el Clásico Temprano. En el Clásico Medio, 9 de las 30 estructuras (30%) estaban ocupadas. En el Clásico Tardío, 18 de las 30 estructuras (60%) estaban ocupadas. En el Clásico Terminal, 2 de las 30 estructuras (6.7%) estaban ocupadas. Finalmente, en el Postclásico, 12 de las 30 estructuras (40%) estaban ocupadas.

Para resumir, las épocas más importantes en Ucí son el Preclásico Tardío y el Clásico Tardío. La Figura 2.37 presenta la información cronológica de Ucí comparada con la información cronológica de Ucanha (Hutson 2016). Aunque más pequeño que Ucí, Ucanha es el más grande de los demás asentamientos en la vecindad del sacbé que conecta Ucí y Cansahcab. Se ve en la figura 2.37 que en el Preclásico Medio, Ucí tiene una ocupación más amplia que Ucanha y esta ventaja sigue en el Preclásico Tardío. Durante esta fase, Ucí llegó a su apogeo. El trabajo de mapeo del PASUC en las temporadas 2008 y 2009 mostró que el sitio cubrió aproximadamente 7km² y gracias a las excavaciones descritas en este capítulo, sabemos que 93% de las unidades habitacionales fueron ocupadas. Estimamos que Ucí contaba con un total de 800 unidades habitacionales en el Preclásico Tardío, más que el doble de Ucanha.

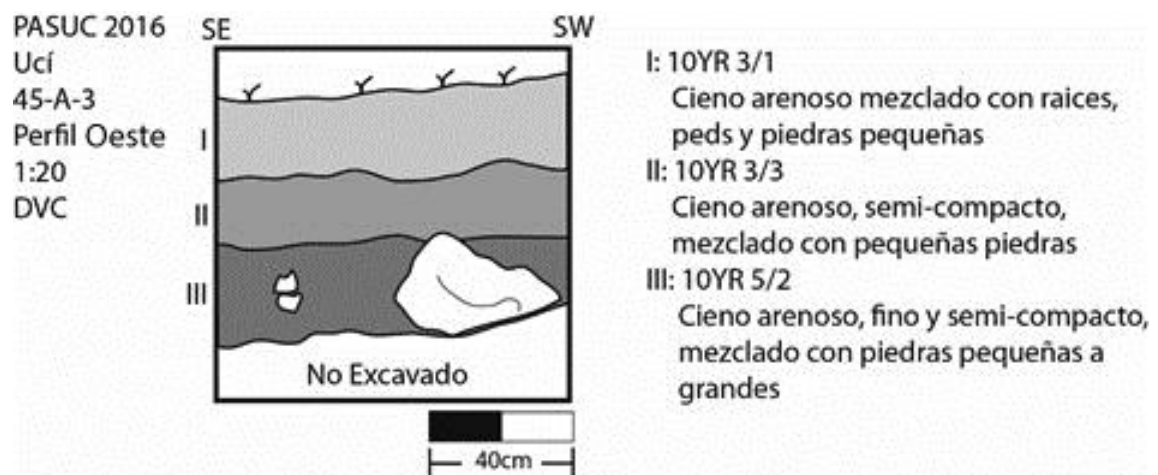
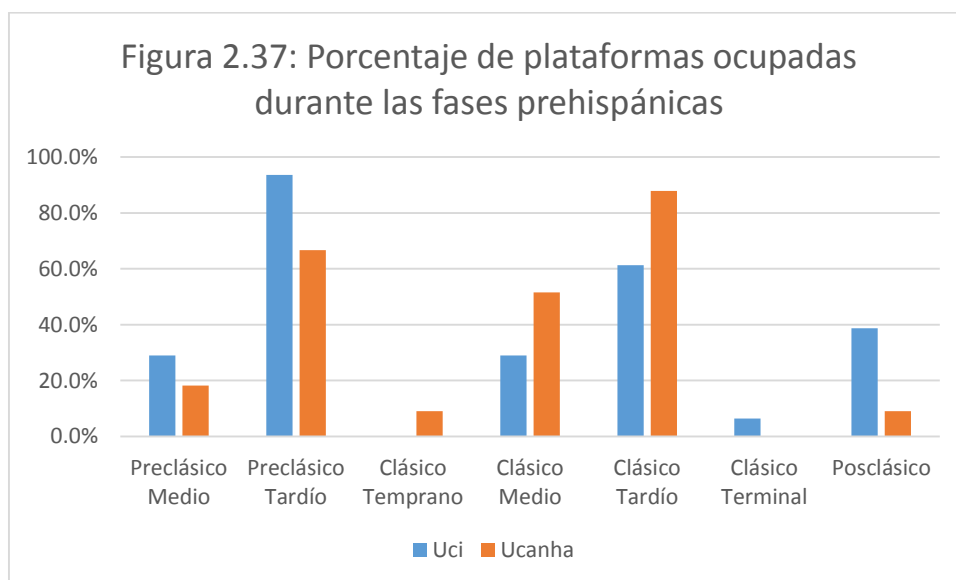

Al contrario, el porcentaje de unidades habitacionales ocupadas en Ucanha durante el Clásico Tardío es más grande que el porcentaje en Ucí. Este dato coincide bien con el hecho de que la mayoría de la estructura 92 en Ucanha—la plataforma más

grande del sitio—fue construida durante el Clásico Tardío. Como se discute en el siguiente capítulo, la plataforma más impresionante de Ucí—Estr. E1N1-14—fue construida mayormente en el Preclásico.

Capítulo 3: Documentación de estratigrafía expuesta por saqueo en la Estructura E1N1-14, Ucí

Para la temporada de 2016, proponemos limpiar pozos viejos de saqueo en dos estructuras: E1N1-14 y E1N1-23. Durante la temporada de campo, dedicamos dos días a la limpieza de pozos de saqueo en la Estructura E1N1-14 y no hubo tiempo para la estructura E1N1-23. E1N1-14 está en el centro del sitio de Ucí (figura 3.1). Hoy en día la Estructura E1N1-14 es una plataforma que mide aproximadamente 70m x 55m con una altura de 4m. Antes del saqueo, la plataforma era más grande. La plataforma fue dañada por maquinaria desde hace 60 años cuando quitaron material para la construcción de la carretera entre Motul y Telchac.

Figura 3.1: Mapa del centro de Ucí mostrando la estructura E1N1-14. La limpieza de perfiles de pozos de saqueo tomó lugar dentro de la caja al lado este de E1N1-14: ver la figura 3.2 para más detalles. Las estructuras en línea rayada son muy dañadas por el saqueo en los años 1950.



Figura 3.2: Mapa de la porción del lado este de la estructura E1N1-14 donde se limpió los pozos de saqueo para poder dibujar perfiles y recuperar tuestos cerámica.



Como se ve en las figuras 3.1 y 3.2, la limpieza se enfocó en el lado este de la plataforma. La meta fue determinar el número de fases de construcción en el lado este y usar tiestos de cerámica para fechar tales fases. El método que utilizamos fue escoger cuatro lugares dentro del área de saqueo y definir un bloque de limpieza en cada lugar. Para ayudar con la preservación, no tocamos las superficies no dañadas por el saqueo; las superficies originales de la plataforma. En cada bloque, quitamos la vegetación y suficientes piedras sueltas y tierra suelta para exponer detalles estratigráficos de los perfiles parcialmente expuestos por el saqueo. En el primer bloque, que incluye unidades A2 y A3 (figura 3.2), un muro de retención de piedra ya fue expuesto por el saqueo (figura 3.3) y por esto, el muro, con su orientación de 15°, sirvió como el borde oeste del bloque. Se recuperaron todos los tiestos que vimos en estos bloques y la tierra suelta fue cribada para encontrar tiestos más pequeños.

Resultados

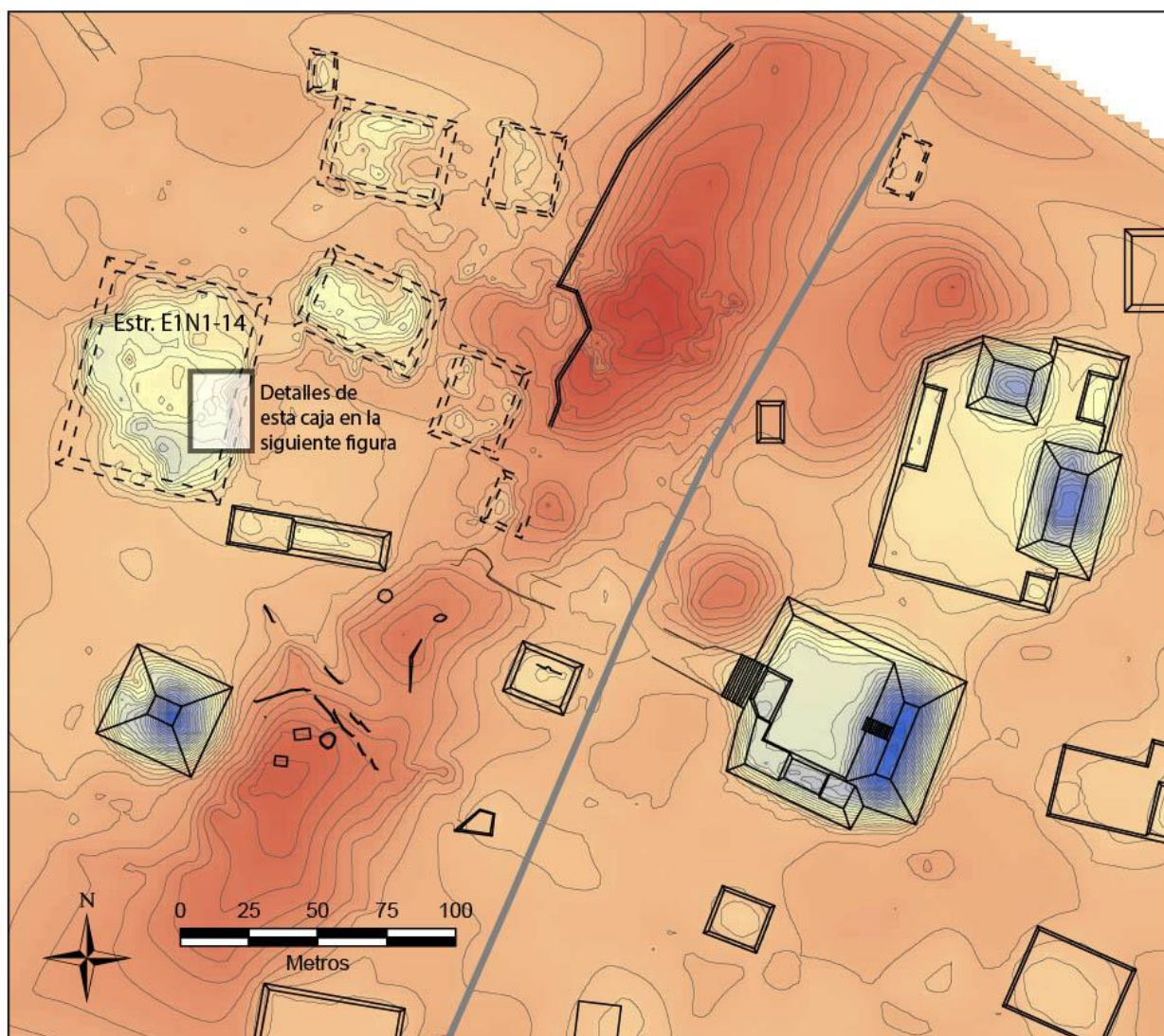
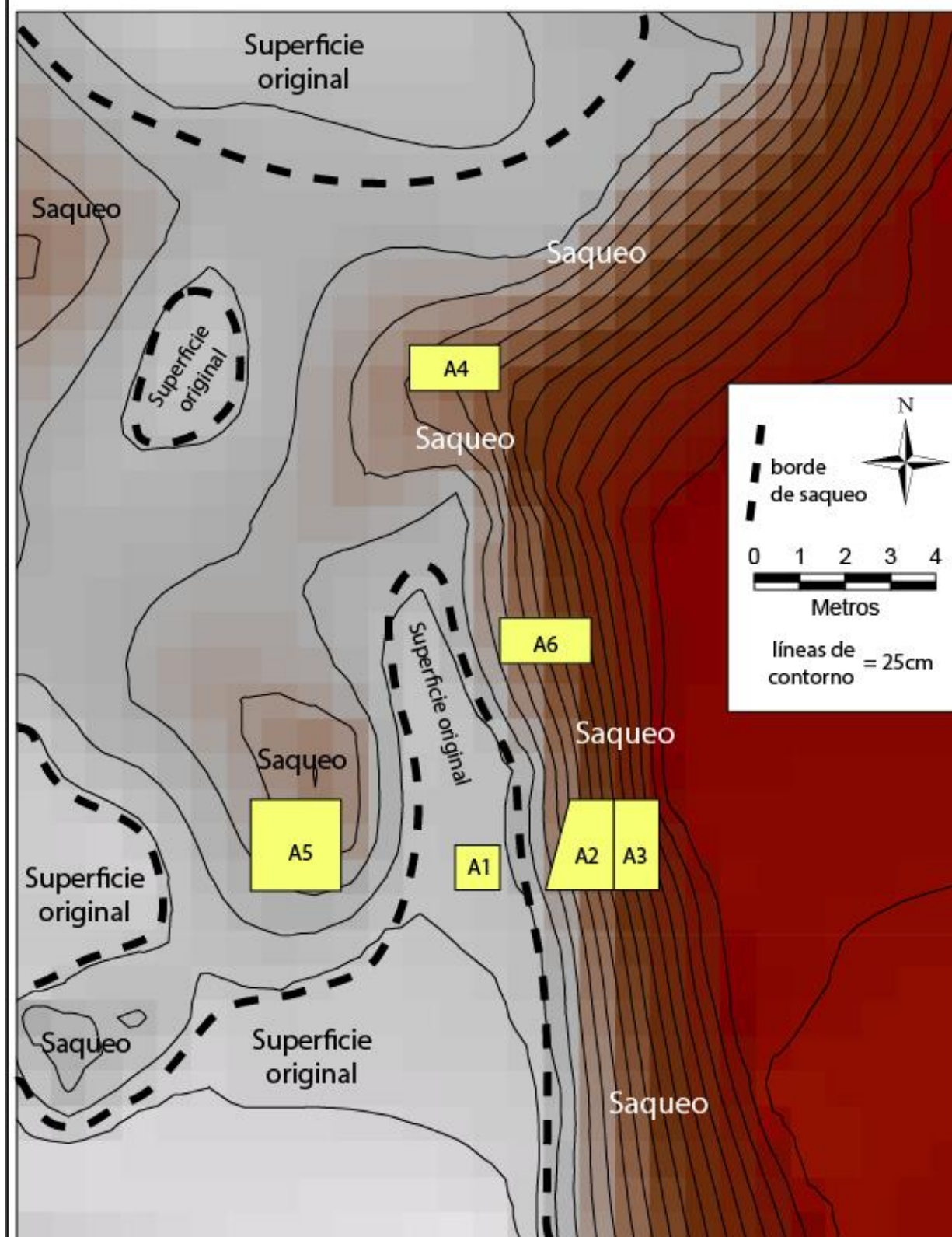
Unidad A2/A3

Como se notó arriba, una porción de un muro de retención ya fue expuesta por el saqueo. Como se ve en la figura 3.3, el muro todavía tiene estuco en algunas partes. La limpieza en las unidades A2/A3 tuvo la meta de exponer la estratigrafía asociada con este muro. Por esto se quitó el escombros al pie del muro para ver mejor el piso de estuco al base del muro (figura 3.4).

Figura 3.3: Foto del muro expuesto por el saqueo en el área de unidad A2/A3. La flecha marca una piedra que es parte de un fragmento de un muro perpendicular.



Como se ve en el perfil (figura 3.4), la parte arriba de la hilera más alta del muro está cubierta con estuco, indicando que esta hilera representa la altura máxima del muro de retención. Esta altura es 1.74m debajo del punto de referencia de elevación. Tal punto es aproximadamente 40cm arriba de la elevación máxima de esta parte de E1N1-14 hoy en día. En la figura 3.3 los pies del señor de arriba marcan esta elevación máxima. El perfil (figura 3.4) y la foto (figura 3.3) muestran que hay aproximadamente 1.3m de escombros y otro material arriba de la elevación máxima del muro de retención. Esto indica que la plataforma representada por el muro de retención pertenece a una sub-estructura: se llama E1N1-14 sub1. La parte más alta del perfil (figura 3.4) representa la cima de la Estructura E1N1-14 antes del saqueo. En la cima se encuentra unos 20cm de humus y suelo orgánico. Debajo de esto hay unos 25cm de gravilla cementada que probablemente representa el piso de la última etapa de construcción. Debajo de la capa cementada hay una capa de piedras de relleno que, en la foto (figura 3.3), se ve claramente arriba del muro de retención de la plataforma de E1N1-14 sub1. Aunque no vimos cerámica dentro de este relleno, la limpieza en la unidad A4 pertenece a la misma capa de relleno y se recuperaron cerámica de esta limpieza, discutida abajo.

En la figura 3.3 Se nota que el estilo de construcción del muro de retención de la plataforma de E1N1-14 sub1 no es megalítico. La profundidad del piso de estuco al base de tal muro está 3.07m debajo del punto de referencia. Como se ve en el perfil, este piso es el más reciente (el más

elevado) en una serie de cinco pisos. Los tiestos que se recuperaron de la limpieza al este del quinto piso pero de una profundidad más baja que el quinto piso fechan a todas las épocas—del Preclásico Medio hasta la época Colonial—indicando que el escombros dejado por el saqueo es bien estorbado, representando una mezcla de contextos.

Para el resumen de la secuencia de construcción al fin de este capítulo, vale enfatizar un detalle final del muro de retención. El muro termina en el borde norte de la unidad A1, donde fue destruido por la maquinaria. Sin embargo, en su punto de terminación, se observa que el estuco que cubre la fachada vertical del muro empieza a doblar hacia el este, indicando el muro dobla 90 para el este. Además, al fondo del muro, donde conecta con el piso #1, hay dos piedras que representan lo que preserva de un muro perpendicular al primer muro, orientado a 105°. Una de estas piedras está marcada con una flecha en la figura 3.3.

Figura 3.4: Perfil sur de la unidad A1/A2.

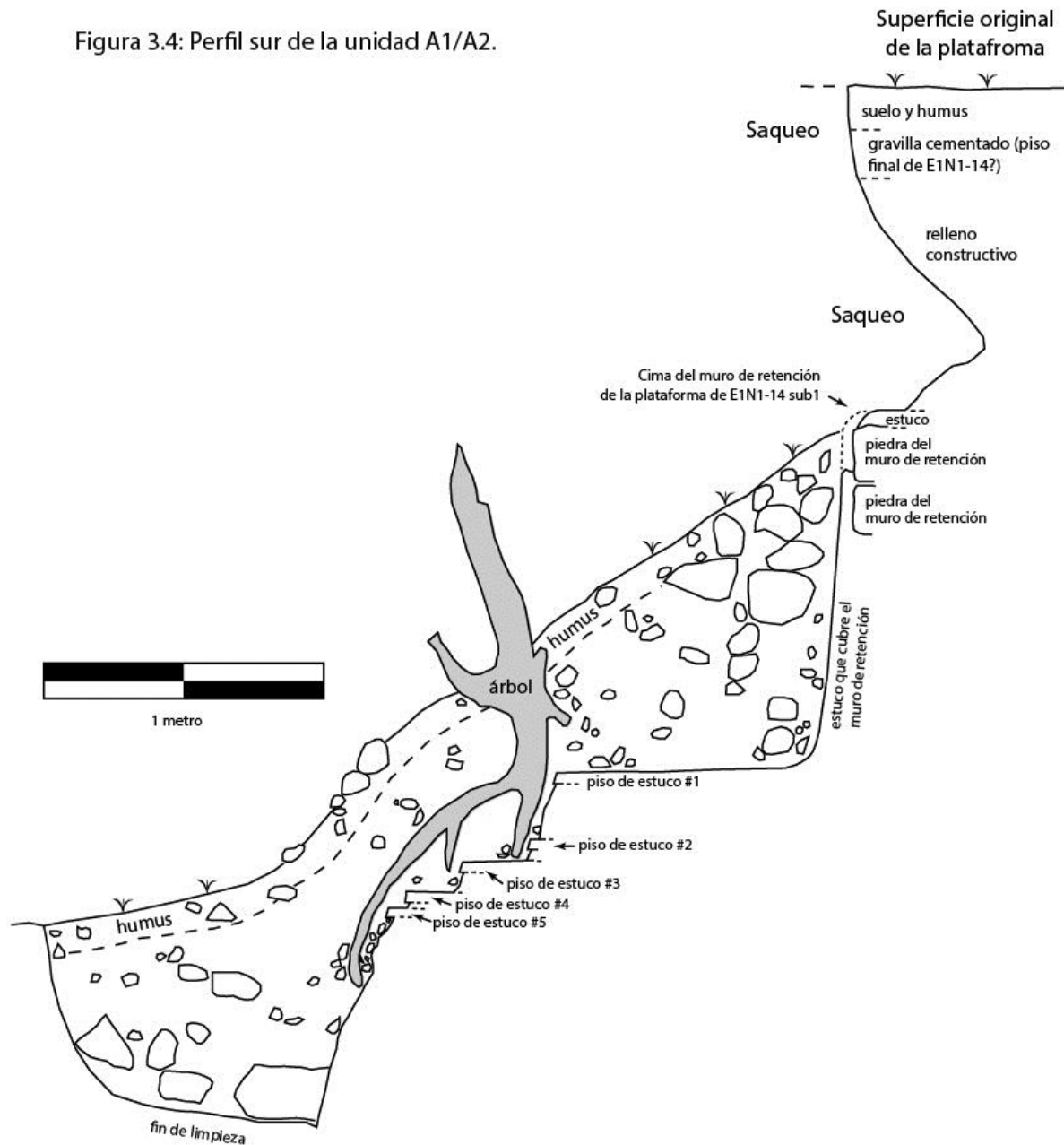

Unidad A6

Aproximadamente 3.5m al norte del lado norte de A2/A3 está expuesto en el perfil de saqueo un piso de estuco. La unidad A5, que mide 2m x 1m fue ubicada aquí para limpiar alrededor del piso expuesto (figura 3.2). Se puede observar, en el perfil expuesto por el saqueo, que este piso sigue para tres metros al norte. La profundidad del piso dentro de la unidad A5 es 1.95m debajo del punto de referencia. La profundidad del estuco encima del muro de retención de E1N1-14 sub1 es 1.74m debajo del punto de referencia. En otras palabras, el piso de estuco en la unidad A5 es 21cm más bajo comparado con la cima del muro de retención de E1N1-14 sub1. Esto indica que el piso en

la unidad A6 representa una sub-estructura más temprana: se llama E1N1-14 sub2. En el perfil del lado sur de la unidad A5 (figura 3.5) se ve que este piso es la cima de una escalera. La cima está marcada por la flecha que indica la cima.

La limpieza de la unidad A6 resultó en el descubrimiento de tres escalones estucados debajo del piso que fue expuesto por el saqueo. En otras palabras, este piso es la cima de una escalera. La figura 3.6 muestra el primer escalón de la escalera. Arriba de la escalera encontramos nueve tiestos que se pueden identificar con el sistema tipo variedad (no excavamos debajo de la escalera porque la meta de estas unidades fue limpieza). Todos los tiestos fechan al Preclásico Medio o el Preclásico Tardío. Dado que estos tiestos pertenecen al relleno constructivo de E1N1-14 sub1, sirven para fechar a la E1N1-14 sub1.

Figura 3.5: Perfil de unidad A6, mostrando la escalera con tres escalones



Figura 3.6: Foto del primer escalón de la escalera, unidad A6.



Unidad A4

Esta unidad de limpieza mide 2m x 1m. La figura 3.7 muestra su perfil. En la superficie hay 10cm de suelo orgánico de color café oscuro (7.5YR 2.5/3, 10YR 3/3). Debajo de esto hay una capa de entre 10 y 20cm de suelo arenoso mucho menos oscuro (10YR 8/3, 7/3). Debajo de esta capa se encuentra relleno de piedras con muy poco suelo. A una profundidad de 2.12m debajo del punto de referencia, se encuentra un piso de estuco (piso #1). Esta profundidad es 20cm debajo del nivel del piso expuesto por el saqueo alrededor de unidad A5. Esto indica que el piso pertenece a una construcción más vieja que la E1N1-14 sub2. Esta construcción se llama E1N1-14 sub3, pero en la unidad A3 no se encuentran ningunos muros asociados con el piso. Piso #1 es el último de una serie de seis pisos. Pisos #1, #2, y #3, todos tienen un grosor variable entre 4 y 7 cm. Piso #4 tiene un grosor de 2cm y piso #5 tiene un grosor de entre 6 y 8cm. Estos cinco pisos fueron construidos uno arriba del otro, mientras que hubo 8cm de gravilla entre piso #5 y piso #6. Como se ve en el perfil (figura 3.7), en la época prehispánica, alguien cortó los seis pisos. Antes de este evento, los pisos extendían más al este (el corte fue norte/sur). El perfil también muestra que el relleno de piedra arriba de los pisos es el mismo que se encuentra al este de los pisos. Las piedras grandes al lado oeste (lado derecha) en el perfil parecen pertenecer a un muro, pero tal muro no tiene nada de

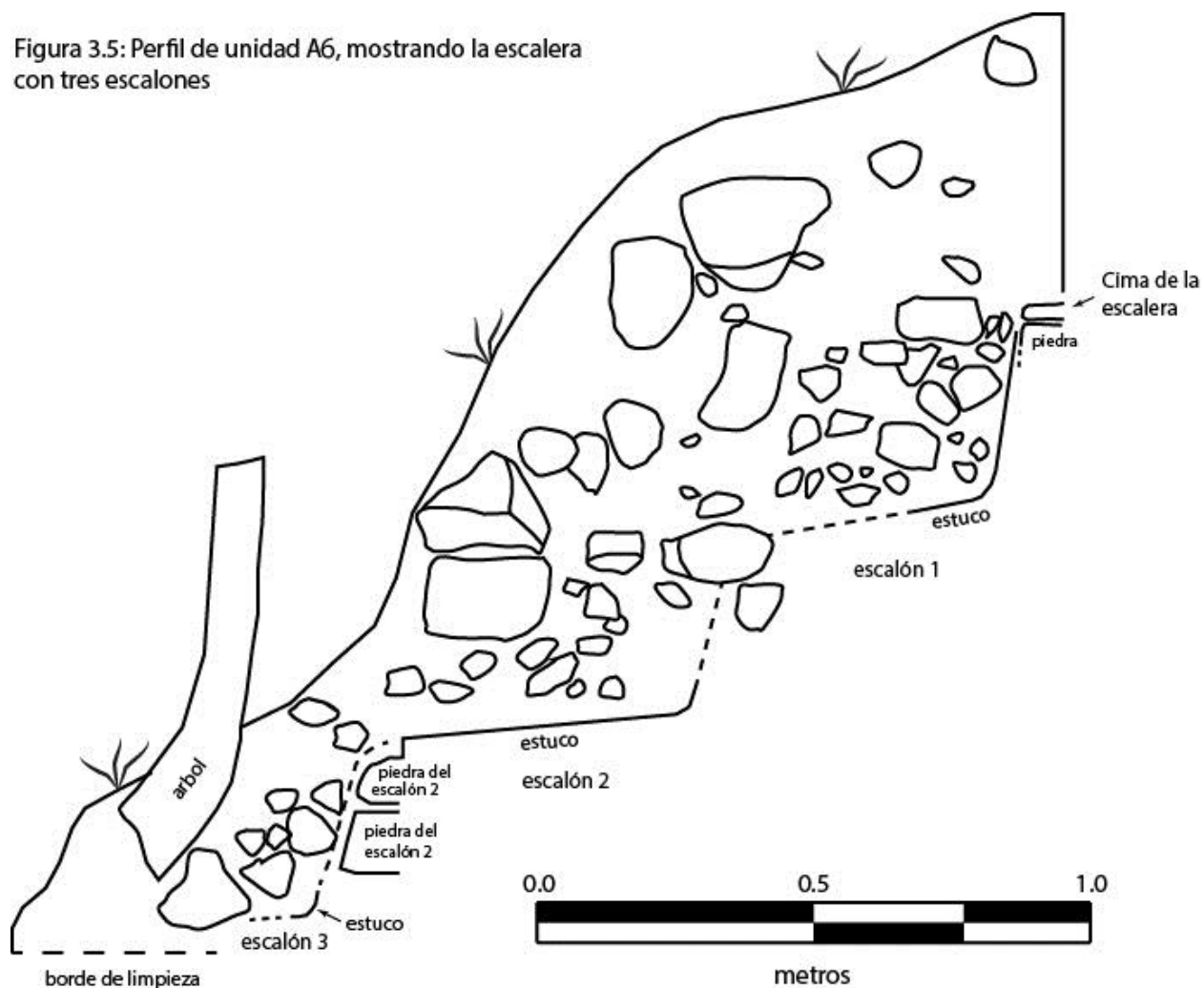
estuco y las piedras no son muy bien alineadas. Estos detalles indican que estas piedras no representan el exterior de una estructura sino un muro dentro del núcleo del relleno de la plataforma cuya función es dar más estabilidad al relleno. La cerámica encontrada en este relleno fecha exclusivamente al Preclásico Medio y el Preclásico Tardío. No excavamos debajo de los pisos porque la meta de la unidad no fue excavar sino limpiar. Por esto, la cerámica solamente se puede utilizar para fechar episodios de construcción más tardíos que E1N1-14 sub3. Sin embargo, no encontramos ningunos pisos a la misma profundidad de E1N1-14 sub2 ni de E1N1-14 sub1, lo cual significa que no sabemos si el relleno constructivo y sus tiestos preclásicos pertenecen a la E1N1-14, la E1N1-14 sub1, o la E1N1-14 sub2.

Figura 3.7: Perfil sur de la unidad A3.

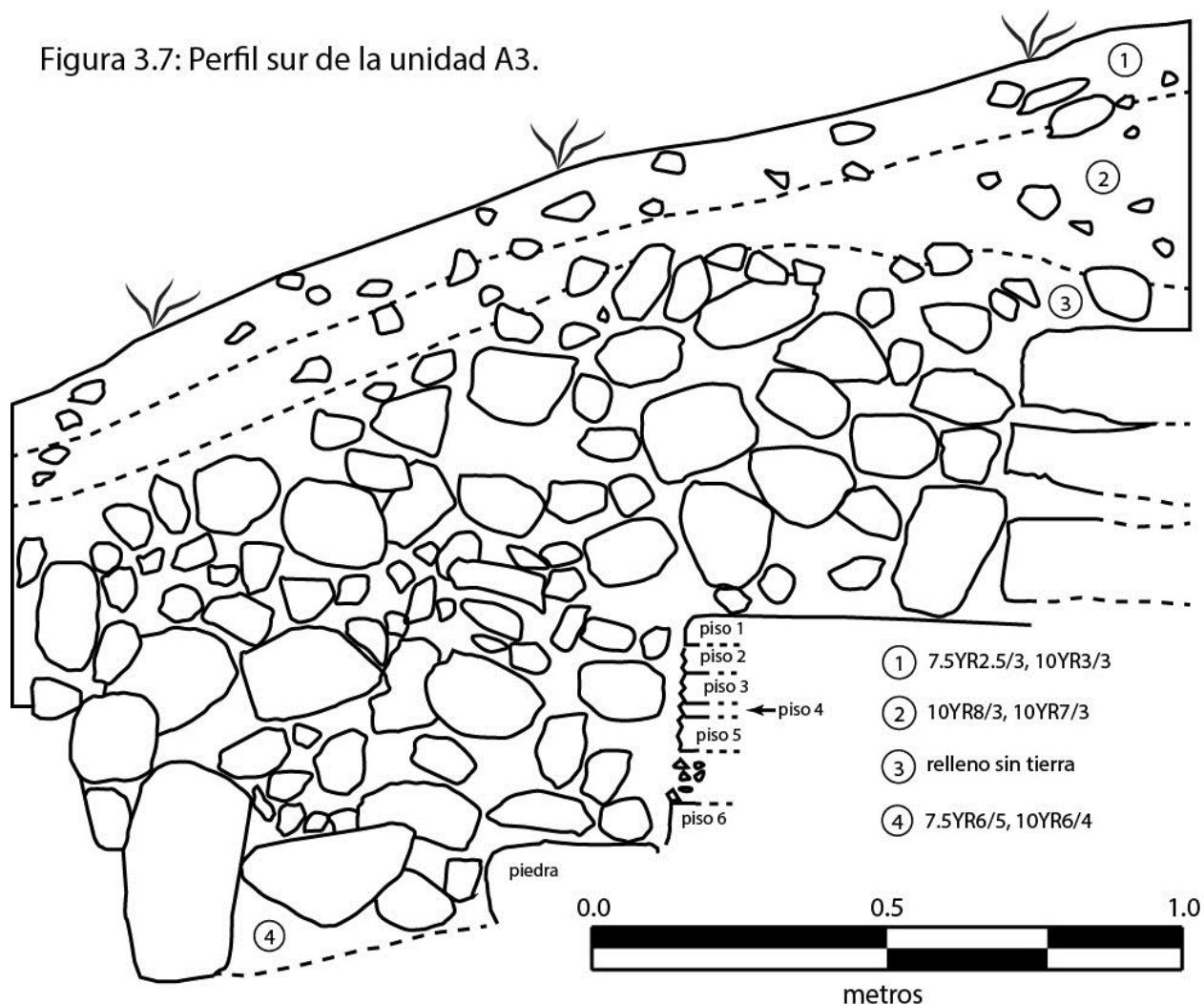

Unidad A5

Esta unidad está ubicada en un hueco de saqueo más adentro de la plataforma, aproximadamente 5m al oeste del muro de retención de E1N1-14 sub1. La superficie del hueco en esta unidad está entre 1.08m y 1.39m debajo del punto de referencia para elevación. Esto quiere

decir que tal superficie está arriba de la cima de E1N1-14 sub1, que se encuentra a una profundidad de 1.74m debajo del punto de referencia. Esto significa que debemos encontrar la cima de E1N1-14 sub1 a una profundidad de 40cm debajo de la parte más profunda del hueco de saqueo y que los primeros 40cm debe ser el relleno constructivo de la última etapa de construcción de E1N1-14. Resulta que nuestra limpieza llegó a 60cm debajo de la parte más profunda del hueco de saqueo (1.95m debajo del punto de referencia). Sin embargo, no encontramos ningunos residuos arquitectónicos de la E1N1-14 sub1. La cerámica de esta limpieza consiste en 116 tiestos clasificados con el sistema tipo variedad. De estos, seis fechan al Clásico Tardío (grupos Muna (n=4), Chuburna (n=2)), y todos se recuperaron cerca de la superficie. Los demás tiestos fechan para el Preclásico Medio y Preclásico Tardío. Esto sugiere que la E1N1-14 fue construida en el Preclásico aunque hubo ocupación en el Clásico Tardío.

Unidad A1

En esta unidad de 1m x 1m se encontró un piso muy duro a una profundidad de 20cm. El piso se compone de piedritas cimentadas con mezcla. No es estuco y tiene un grosor de 25cm en muchos lugares. Debajo del piso encontramos chich y relleno seco.

Resumen

La limpieza de los huecos de saqueo al lado este de la estructura E1N1-14 documentó cuatro fases de construcción. La fase más temprana (14 sub3) consiste en una serie de pisos en la unidad A4. No se sabe cuándo estos pisos fueron construidos porque el saqueo no llegó debajo de estos pisos. Sin embargo, se sabe que el material constructivo arriba de los pisos fecha para el Preclásico Medio y Preclásico Tardío. La siguiente construcción (14 sub2) es una escalera que llega a una superficie estucado. Más tarde, esta construcción fue enterrada por una plataforma con un muro de retención no-megalítico. Dado que los tiestos afuera de la escalera provienen del relleno constructivo de esta plataforma, y que tales tiestos fechan al Preclásico Medio y Preclásico Tardío, se puede decir que la plataforma (14 sub1) fue construida en el Preclásico Tardío. Arriba de esta plataforma la gente de Ucí construyó otra plataforma cuya superficie fue aproximadamente 1.10m más alta que la superficie de 14 sub1. Esta plataforma también fecha al Preclásico Tardío. Es probable que la plataforma tenía ocupaciones más tardías porque se recuperaron de contextos estorbados cerámica del Clásico Tardío, del Postclásico y de la época colonial. Sin embargo, no encontramos ningunos elementos de construcción que seguramente fechan a estos períodos.

Capítulo 4: Excavación de la Estructura 65 de Ucanha. por Barry Kidder

Introducción

La Estructura 65 es una plataforma megalítica que mide aproximadamente 25 x 25 m con una altura que llega a 2m. Está localizada aproximadamente 200m al sur de la plaza central (Figura 4.1). Esta plataforma fue mapeada por Rubén Maldonado en 1979 (Maldonado C. 1979, 1995) y en 2014 los arqueólogos del PASUC excavaron cuatro pozos alrededor de la plataforma (Hutson 2016). Estos cuatro pozos pertenecen a la Operación 11, sub-operaciones A y B. Arriba de la parte este de la plataforma hay una superestructura de forma apsidal que mide 6.5m x 4.5m, aproximadamente el tamaño de una casa Maya tradicional (Wauchope 1938). Después de cortar la maleza arriba de la plataforma, encontramos una otra superestructura en el lado occidental de la plataforma. Esta superestructura mide 5m x 3m (figura 4.2). La mayoría de los tiestos encontrados en 2014 (87.75%) fechan al Preclásico Tardío, más o menos contemporáneo con la construcción del sacbé de larga distancia y la arquitectura monumental en el centro de Ucanha. Otras épocas presentes incluyen el Clásico Tardío (8.0%), el Clásico Medio (2.8%), el Clásico Temprano (1.0%), y el Preclásico Medio (0.4%). Además, la diversidad y alta cantidad de cerámica de lujo del Preclásico Tardío en esta plataforma probablemente indican banquetes. De esta manera, elegimos Estructura 65 para analizar cómo la construcción del sacbé y la integración física de Ucanha con Ucí fue influido y negociado al nivel doméstico. También queríamos averiguar cómo el proceso de integración cambió las actividades domésticas y el bienestar de los habitantes de la plataforma. Para evaluar estas preguntas, excavamos secciones amplias arriba de Estructura 65 (figura 4.2).

Figura 4.1: Mapa de Ucanha mostrando la Estructura 65

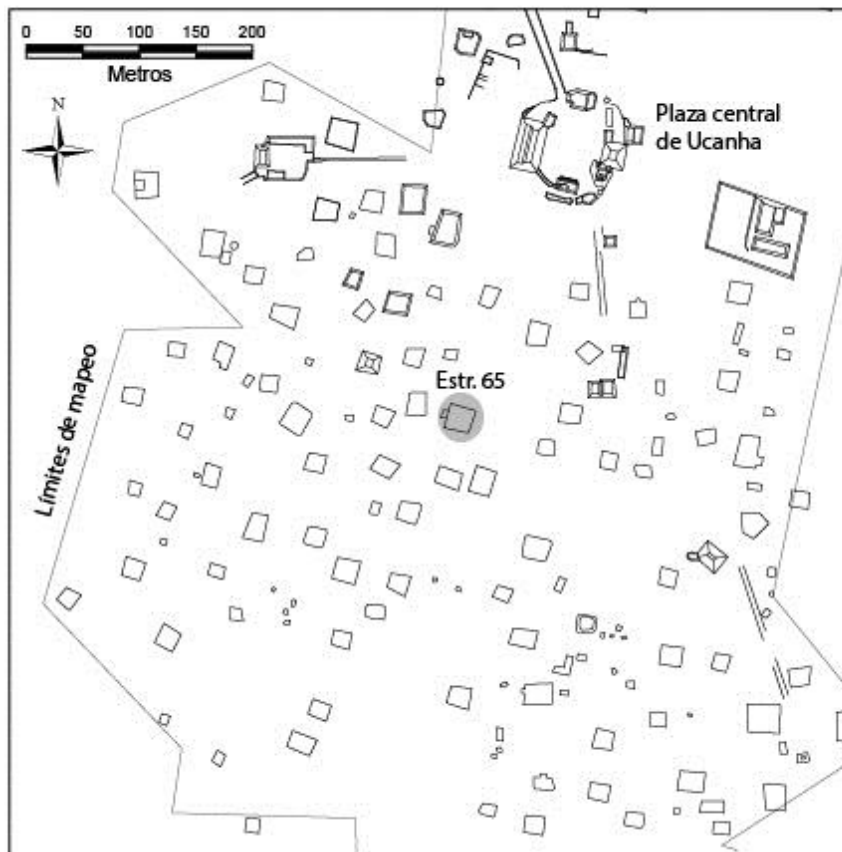

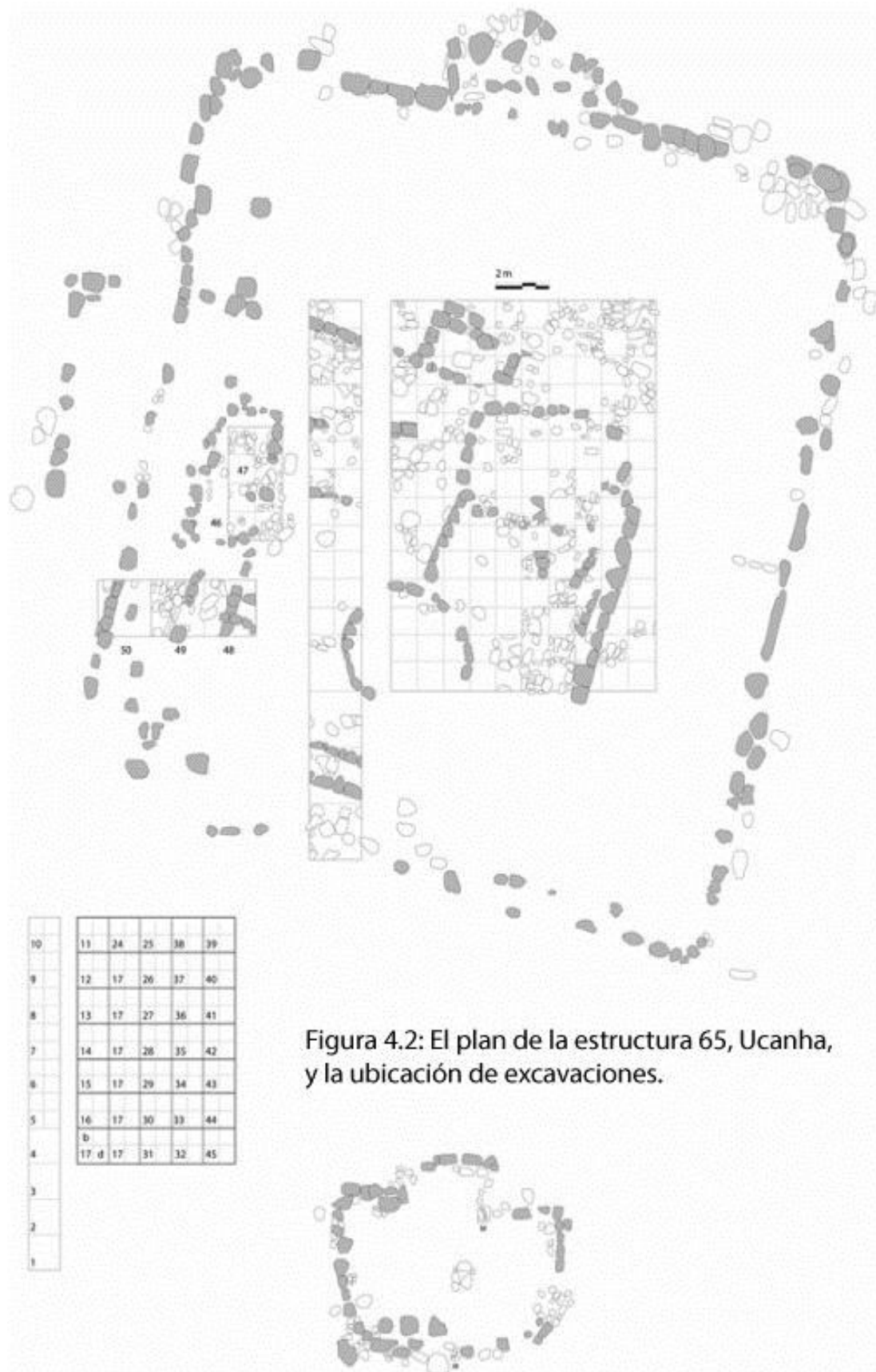

Una meta importante de las excavaciones de 2016 fue determinar la historia de la construcción de la plataforma: las excavaciones de 2014 no tocaron la plataforma y por esto no se sabe el número de fases de construcción. Para averiguar fases constructivas, se excavaron dos calas, una al lado sur de la plataforma y la otra al lado oeste de plataforma. Se excavaron ambas calas para buscar muros de retención. La cala al lado sur mide 8m x 2m y consiste en unidades C1, C2, C3, y C4 (figura 4.2). La cala al lado oeste mide 6m x 2m y consiste en unidades C48, C49 y C50. Otra meta importante para 2016 fue entender cuáles actividades tomaron lugar arriba de la plataforma y que elementos arquitectónicos existen arriba de la plataforma. Para lograr esta meta, excavamos 43 unidades de 2m x 2m. Todas estas unidades fueron divididas en cuartos de 1m x 1m y los cuartos noroeste y sureste fueron excavados. Dado que la meta fue encontrar artefactos cerca de la superficie, ninguna de estas unidades fueron excavadas a una profundidad de más de 50m debajo de la superficie. Las dos calas y las 43 unidades de excavación arriba de la plataforma pertenecen a la sub-operación C. Al sur de la plataforma, se encuentra un alineamiento de piedras (ver figura 4.2). En este alineamiento se excavaron dos pozos de prueba de 2m x 1m. Estos pozos pertenecen a la sub-operación D.

Unidades C1 – C4

En la superficie, antes de excavar, se puede ver un alineamiento de piedras planas que parecía ser parte de un muro de retención. Para investigar este alineamiento, excavamos una cala de 8m x 2m que consiste en cuatro unidades de 2m x 2m (C1-C4), las primeras unidades del cuadro grande que se ve en la figura 4.2. Las metas de esta cala fueron averiguar el número de muros (y sus orientaciones) y entender las fases de construcción de Estructura 65 y su cronología. Cuando posible, excavamos estas unidades hasta laja. Las unidades C1 y C2 fueron situadas “afuera” del montículo, mientras que las unidades C3 y C4 fueron situadas arriba del montículo. La figura 4.3 es un perfil de la plataforma. La parte sur del perfil contiene las unidades C1 a C4.

Los primeros dos niveles de C1 y C2 consisten en 20/30 centímetros de boox luum (7.5 YR 2/1) con pocas piedritas. La mayoría de la matriz fue suelo. En el nivel 2 de C2, encontramos los principios de dos muros, uno exterior y el otro interior. Al fondo del segundo nivel, el suelo fue más café obscuro (7.5 YR 3/3) y más fino y arcilloso. En el área entre los dos muros, hubo fragmentos de estuco plano con un grosor de 2 – 5 cm. Debajo de la capa de suelo, hubo una capa (nivel 3) de más piedras y suelo claro (10 YR 4/2). Enfrente del muro exterior, a una profundidad más baja, encontramos fragmentos de estuco en el suelo y la segunda hilera de piedras del muro. La mayoría de las piedras de este muro miden más de 50 cm largo con esquinas redondeadas; por lo tanto, mantenemos que las piedras son parte del estilo megalítico y fechan al Preclásico Terminal (Figura 4.4). La mayoría de piedras en el muro interior no son megalíticas. La Figura 4.5 muestra el perfil de los dos muros y la figura 4.6 es una foto que muestra el plan de los dos muros. El suelo enfrente del muro interior fue más suave y más claro (café obscuro 10 YR4/2). El cuarto nivel fue semejante al tercer nivel y terminó en laja a una profundidad de entre 70 – 90cm.



Figura 4.3: Perfil este de la Estructura 65, Ucanha, unidades C1-C10.



Figura 4.4: Foto del muro exterior, unidad C2, mirando al norte.

En las unidades C3 y C4 los primeros niveles terminaron con un cambio de suelo a 15 centímetros: de un boxluum (7.5 YR 2.5/1) a una capa de color más café oscuro (7.5 YR 3/2) con muchas piedritas. Entre 25 y 40 centímetros debajo de la superficie en las unidades C3 y C4 hay un cambio de suelo (7.5 YR 4/2) y las piedras son más grandes. Seguramente esto es el relleno de la plataforma. Los niveles 3 y 4 representan el relleno, y al fondo del nivel 4 se encuentra laja, a una profundidad de entre 100 y 120 centímetros debajo de la superficie. Los niveles tres y cuarto contienen pedazos de estuco y en el nivel 4 se encontró una cuenta de cerámica. Para preservar la integridad de los muros de retención, no excavamos a laja en la parte sur de la unidad C3.

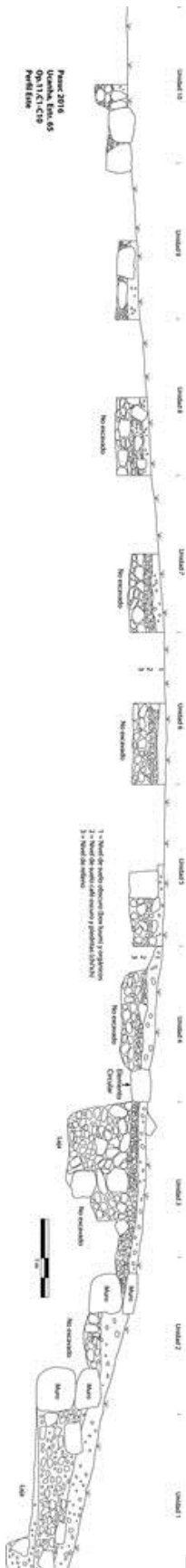

Figura 4.5. Perfiles nortes de los muros descubiertos en unidades C2 y C3.

Cabe notar que en el segundo nivel de la unidad C4 debajo de nivel de boxluum y humus, descubrimos un elemento arquitectónico circular en la parte oriental. Este elemento también se ve en la superficie de la plataforma afuera de la unidad C4. Como se ve en la figura 4.2, este elemento es parte de una superestructura en forma de “lentes”.

Cerámica y Artefactos de Unidades C1 – C4

En los primeros niveles de estas unidades (las capas de humus y box luum), encontramos 486 tiestos; de estas, 439 se fueron identificados de acuerdo con el sistema tipo variedad y fechan del Preclásico Medio hasta el Postclásico. La mayoría de las cerámicas fechan al Clásico Tardío (332, 75.6%) con cantidades significantes del Preclásico Tardío (39, 8.8%), Clásico Medio (38, 8.7%) y Postclásico (23,

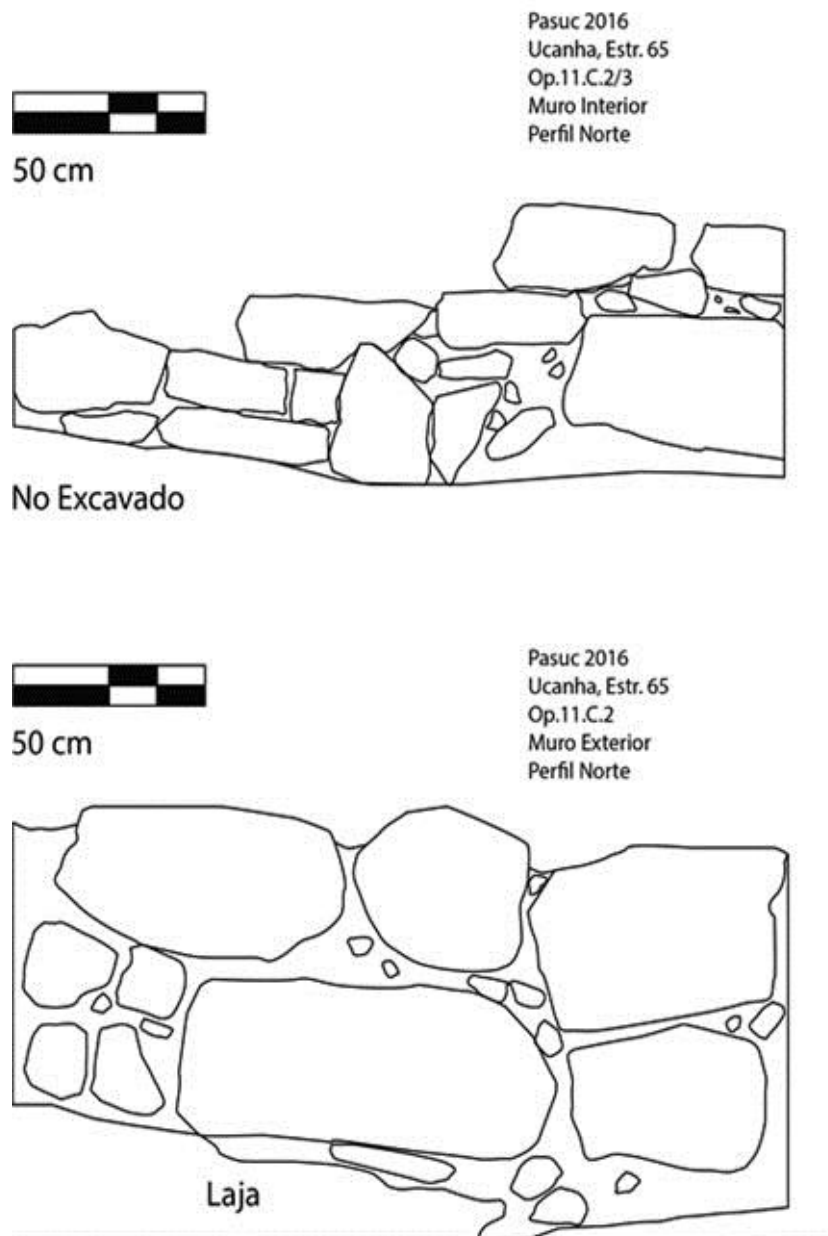
5.2%). Hubo solamente un tiesto del Preclásico Medio y dos del Clásico Temprano. Las cerámicas del Clásico Tardío incluyen grupos comunes así como Muna pizarra, Teabo rojo, y Ich Canziho estriado. Tipos dentro del grupo Muna son Muna, Tekit, Sacalum y todos los tiestos del tipo Sacalum son de cazuelas y cajetes. Dentro de la muestra de cerámica del Clásico Tardío hay tiestos de estatus elevado incluyendo Ticul pizarra delgada y Chablekal gris fino. Cabe destacar que la presencia de Huachinango, Laguna Verde Inciso, Flor crema, y Unto negro sobre estriado indica que hubo ocupación durante el Preclásico Terminal. Los tiestos Postclásicos son de ollas y pertenecen a los grupos Yacman estriado, Kukula crema, y Navula sin engobe.



Figura 4.6. Foto de los muros en las unidades C2 y C3. El muro en la parte arriba de la foto (la parte sur) es el muro exterior y el muro en la parte abajo (la parte norte) es el muro interior.

Del segundo nivel de la unidad C1, localizado afuera el muro exterior, la cerámica fecha al Clásico Tardío (n = 35), Preclásico Tardío (n = 16), Clásico Medio (tres tiestos de Elote estriado), y el Preclásico Medio (un tiesto del grupo Dzudzuquil crema a bayo). Del último nivel de C1 (nivel 3) otra vez los tiestos mayormente fechan al Preclásico Tardío (n = 29) y el Clásico Tardío (n = 28) pero también hay cerámica del Clásico Medio (2 tiestos de Hunabchen y 1 de Elote estriado) y del Clásico Terminal (un tiesto de Haabin gubiado inciso). Mientras que en la unidad C2 encontramos cerámica mayormente del Preclásico Tardío (n = 43) y Clásico Tardío (n = 33) en los niveles 2 (entre los dos muros) y 3 (afuera el muro exterior), el nivel más profundo (nivel 4) contenía cerámica exclusivamente del Preclásico Tardío, incluyendo tipos comunes (Sierra rojo, Xanaba rojo, Chancenote estriado) y tipos asociados con el Protoclásico (Shangurro rojo sobre naranja, Dzalpach compuesto, Unto, y Tipikal). Finalmente, descubrimos tres pedazos de caracol.

En la unidad C3, ubicado atrás y al norte del muro de contención interior, nivel 2 es una capa de chi'ich y niveles 3 y 4 representan una capa de relleno. En el nivel de chi'ich, encontramos 69 tiestos

identificados de acuerdo con el sistema tipo variedad. La mayoría fechan al Preclásico Tardío (n = 36) incluyendo tiestos de los grupos Sierra y Xanaba pero también un borde de Laguna Verde inciso. Además, hay cerámica del Clásico Medio (n = 14; todos Elote estriado) y el Clásico Tardío (n = 12; Muna pizarra y Ich Canziho). En el relleno (niveles 3 y 4) encontramos 34 tiestos identificados de acuerdo con el sistema tipo variedad. De estos, 23 son del Preclásico Tardío, incluyendo los tipos Sierra Rojo, Xanaba rojo, y Chancenote Estriado y tipos más raros como Lechugal inciso y Chunchen inciso. Hubo menos de 4 tiestos de los siguientes períodos: Preclásico Medio (Dzudzuquil crema a bayo; Joventud Rojo), Clásico Medio (Elote estriado); Clásico Tardío (Chuburna y Ich Canziho), y Postclásico (Navula). Encontramos una cuenta de cerámica en la capa de chí'ich y también en el relleno abajo.

Para no estorbar el elemento arquitectónico circular, la mayoría de la unidad C4 fue localizada al oeste o afuera de este elemento. El nivel 2 fue una capa de chí'ich y encontramos 69 tiestos identificados de acuerdo con el sistema tipo variedad. De estas, 33 fechan al Clásico Tardío (24 son del tipo Ich Canziho Estriado pero además hay cerámica de los tipos Chablekal Gris, Akil impreso, Sacalum chorreado, y Catoche chorreado) y 27 al Postclásico (Kukula, Navula, y Yacman). Solamente 5 tiestos fechan al Preclásico Tardío (Xanaba y Chancenote estriado). También, encontramos dos tejos—uno de pasta Navula otro de pasta Oxil. Los niveles 3 y 4 de C2 son relleno arquitectónico. De este contexto hay un cambio en la cronología. En total encontramos 50 tiestos identificados de acuerdo con el sistema tipo variedad y 28 fechan al Preclásico Tardío (56%); solamente 11 (22%) fechan al Clásico Tardío. De hecho, la mayoría de la cerámica del Preclásico Tardío podemos clasificar como “Protoclásico” incluyendo Shangurro rojo sobre naranja (n = 14), Laguna Verde inciso (n = 2; un tiesto de pasta Xanaba pero con una típica del grupo Sierra), Unto, y un tejo del tipo Tipikal. Además, descubrimos 4 tiestos del Preclásico Medio (Majan rojo sobre crema y Joventud rojo), uno del estilo Costa oriental del Clásico Temprano, y 6 del Postclásico (Kukula y Navula). Finalmente, un pedazo de hueso fue encontrado.

Dado que las piedras usadas para construir los muros fueron megalíticas y hubo una cantidad alta de cerámica del Preclásico Tardío, es posible que los muros fueran construidos durante esta época. Sin embargo, hubo una ocupación signficante durante el Clásico Tardío. Es posible que los muros fueran construidos durante el Clásico Tardío y la cerámica del Preclásico Tardío provienen de una ocupación más temprana y fue mezclada con el relleno para construir la plataforma.

Unidades C48 – C50

Para ver si los dos muros encontrados en la unidad C2 en el lado sur de la plataforma también existen en el lado oeste de la plataforma, excavamos una cala de 6m x 2m (unidades C48-C50) al oeste de la unidad C5 y al sur de la superestructura occidental (figura 4.2). La secuencia de construcción se parece a la de C1 – C4: hay dos muros paralelos que marcan la plataforma original y después una expansión. En la esquina sureste de C48-1, aproximadamente 25 cm debajo de la superficie, encontramos parte de un piso completo (4.7).



Figura 4.7: Foto del nivel 1 de la unidad C48, mostrando un piso de estuco, mirando al norte.

Este piso está debajo de dos líneas de piedras y cubre un área de .72 m². Encima del piso, hubo un pedazo de obsidiana. El suelo arriba del piso consiste en boxluum, humus, y chí'ich. El piso tiene un grosor de 4cm (ver el perfil en la figura 4.8). Debajo del piso hubo mucho sascab y gravilla pero poca cerámica. Igualmente, en la unidad C49, al oeste de C48, nivel 1 consistió en boxluum, humus, y chí'ich (figura 4.8). Este nivel terminó con la primera hilera del muro interior. El lote C49-2 está afuera y al oeste del muro y C49-3 está adentro y al este del muro. C49-2 contiene relleno de piedras y una cantidad grande de cerámica. El nivel fue terminado arriba de la tercera hilera de piedras del muro interior. Debajo de C49-3 y C48-2 el suelo fue igual y por eso excavamos este nivel en un solo lote denominado C48+49-4. Tal lote pertenece a la parte norte de la cala, mientras que C48+49-5 pertenece a la parte sur. C48+49-4 consiste en piedras de relleno y suelo oscuro (10 YR 2/2) con una textura arcillosa con arena. Llegamos a un cambio de suelo—más claro (7.5 YR3/2) y más fino—a una profundidad de 62 cm. El último nivel, C48+49-6, representa más relleno constructivo con algunas piedras grandes (30-35cm) y terminó en laja 1.2 m debajo de la superficie.



Figura 4.8. Perfil de las unidades C48, C49, y C50, mirando al sur.

El primer nivel de C50 fue boxluum (10 YR 2/1) y piedritas y terminó a una profundidad arbitraria de 20 cm cuando se encontró un muro de dos hileras. Esto es el muro exterior del lado oeste de la plataforma. Nivel C50-2 investigó afuera (al oeste) el muro exterior y encontró un suelo un poco más claro (10 YR 3/2), y piedras ciadas. Este nivel llegó a laja aproximadamente 40 cm debajo de la superficie. Por otra parte, C50-3 exploró el área adentro (al este) del muro exterior y fue nivelado a C49-2.

Los muros encontrados en esta cala al lado oeste de la plataforma se parecen a los dos muros encontrados en las unidades C2 y C3 al lado sur de la plataforma. Los muros exteriores fueron construidos con dos hileras de piedras y los muros interiores tienen hasta cuatro hileras, dependiente en la profundidad de laja (Figuras 4.9 a 4.11). La mayoría de piedras de los dos muros en C49 y C50 son megalíticos, un estilo común durante el Preclásico Terminal.

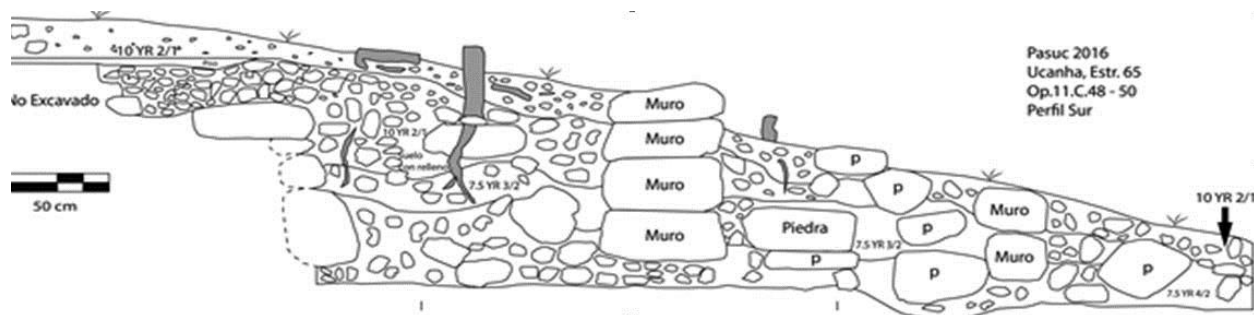

Figura 4.9: Foto del muro exterior, mirando al este.



Figura 4.10: Foto del muro interior, mirando al este.



Figura 4.11: Perfiles de las fachadas exteriores del muro interior (arriba) y el muro exterior (abajo)

Las Cerámicas y Artefactos de Unidades C48 – C50

Afuera del muro interior y debajo de la tercera hilera de piedras (C49-2), identificamos 64 tiestos de acuerdo con el sistema tipo-variedad. La mayoría de los tiestos fechan al Preclásico Tardío ($n = 40$, 62.5%) y período segundo más común fue el Clásico Tardío ($n = 18$, 28.1%). Del Preclásico Tardío, hubo tipos comunes—Sierra rojo, Chancenote estriado, Saban sin engobe—pero también tipos y formas del Protoclásico: un borde Dzalpach compuesto, Shangurro rojo sobre naranja, y un soporte Sierra rojo var. Hojuela. Las formas con soportes son marcadores distintivos del Protoclásico (Aragón et al. 2013; Brady et al. 1998). Los tipos del Clásico Tardío incluyen Muna pizarra, Ich Canziho y Chuburna. Adentro del muro interior y debajo de la primera hilera de piedras (C49-3), encontramos 11 tiestos identificados con el sistema tipo-variedad. Cinco tiestos (todos del tipo Chancenote Estriado) pertenecen al Preclásico Tardío y 6 pertenecen al Clásico Tardío (Muna Pizarra, Teabo Rojo, y Ich Canziho).

En el nivel más profundo entre los dos muros, C49+50-5, 63 de los 65 tiestos identificados con el sistema tipo-variedad fechan al Preclásico Tardío/Protoclásico (los otros dos tiestos don de los tipos Elote Estriado y Muna Pizarra). Además, la mayoría de los tiestos tienen decoración relacionado con el Protoclásico, como las variedades Shangurro Chango negro y rojo sobre bayo, Shangurro rojo sobre naranja, Xanaba Pixoy compuesto, y Xanaba Chunchen rojo y naranja (incluyendo un tiesto con un diseño floral) (Aragón et al. 2013; Brady et al. 1998; Quiñones 2006; Quiñones and Boucher 2006). Descubrimos una vertedera de Xanaba rojo al fondo de la unidad C49; en otras partes del mundo Maya, esta forma indica el consumo de chocolate, una actividad altamente política (LeCount 1999, 2001; Powis

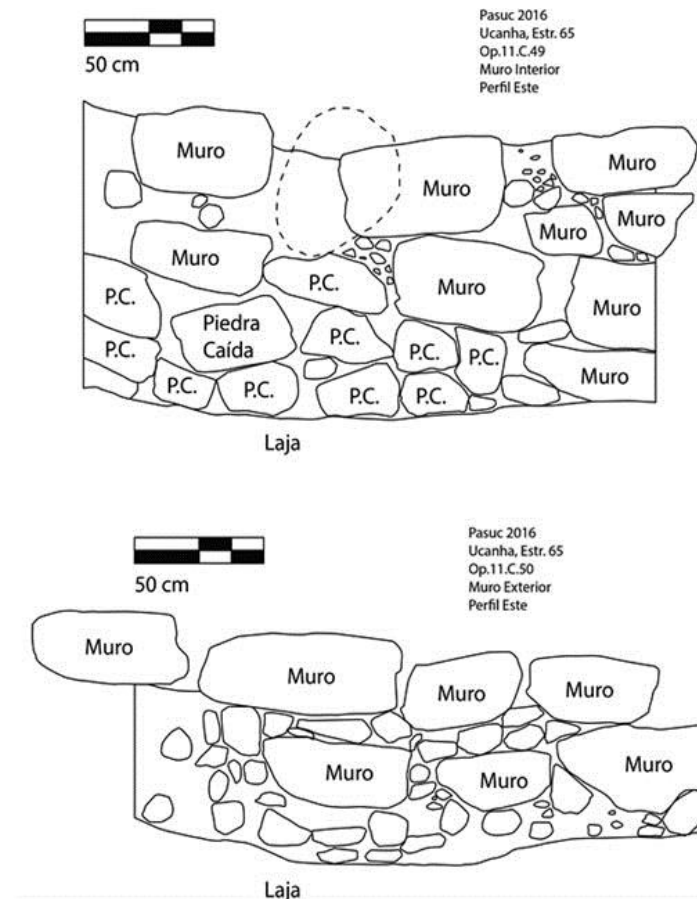
et al. 2002). Dado tal evidencia cerámica, mantenemos que durante el fin del Preclásico o el Protoclásico, esta unidad doméstica tuvo poder económico y político y probablemente sirvió como anfitrión de banquetes, una actividad que puede promover cohesión social.

Niveles C50-2 y C50-3 fueron localizadas afuera del muro exterior. Los dos niveles contienen cerámicas de varias épocas. En total la muestra de cerámica identificada con el sistema tipo-variedad incluye 112 tiestos; la mayoría fecha para el Preclásico Tardío/Protoclásico (n = 62, 55.4%) con cantidades significantes del Clásico Tardío (n =30, 26.8%). Lo demás de la cerámica incluye un tiesto del Preclásico Medio (Dzudzuquil crema a bayo), siete del Clásico Medio (Elote Estriado), cinco del Clásico Terminal (Piste Estriado), y siete del Postclásico (Navula sin engobe, Kukula crema, y Yacman estriado). Descubrimos una piedra molida en C50-2, también.

Evidencia de un Escriba

Arriba de la plataforma, recuperamos artefactos asociados que indican la presencia de un escriba. En el segundo nivel de la unidad 42d, a una profundidad de 28 cm debajo de la superficie, encontramos una vasija cerámica completa que tiene la forma de una calabaza pero con dos brazos, dos piernas y la cabeza de un mono o un sapo. (Figuras 4.12-4.14). La cara del zoomorfo es cubierta por una máscara. Detrás de la cabeza hay una apertura circular.



Figura 4.12: El frente del envase, Ucanha 11C42d-2



Figura 4.13: Lado derecho del envase, mostrando la apertura.



Figura 4.14: Vista del envase desde arriba.

Dado que solamente hay una apertura—y no hay varias aperturas como un instrumento musical o una pipa para fumar—pensamos que este artefacto es un envase para pintura o pigmento: un tintero. Comparado con otras imágenes de arte Maya, el zoomorfo se parece al escriba mono, una figura asociada con pintura y la acción de creación (Coe 1977; Coe and Kerr 1997; Reents-Budet 1994). Asociada con esta vasija zoomórfica, y encontrada en la misma unidad y nivel, hubo otra envase cerámico. Igual como el tintero, este envase tiene solamente una apertura pero no tiene características zoomórficas. Este envase tiene una pasta Muna y es semejante a los “veneneros” encontrados en otras

partes del mundo Maya (Figura 4.15). Cerca del cuello del frasco, hay dos asas con huequitos para hilo. Con tal hilo, el venenero se puede colgar del cuello como parte de un collar. Evidencia de otros sitios indica que estos “veneneros”—un nombre no apropiado—o botella contenían tabaco o pigmentos como cinabrio, y, según la clasificación de Loughmiller-Cardinal and Zagorevski (2016), este tipo de frasco se llama un frasco esculpido.



Figura 4:15: Un “venenero” con pasta Muna, Ucanha 11C42d-2.

También, encontramos un fragmento de otro frasco esculpido dentro de la superestructura este, aproximadamente 4 m al oeste del lugar donde encontramos el venenero de pasta Muna. Este frasco fue localizado 13 cm debajo de la superficie en la esquina sureste de la unidad 11C28b en el primer nivel y fue asociado con un piso quebrado. A diferencia del otro frasco, este frasco tiene iconografía de la Dios C, una imagen asociado con *k’u* o la esencia sagrada (Ringle 1988), y fue fabricado con pasta Chuburna que fecha al Clásico Tardío. La imagen del Dios C fue grabada por medio de decoración incisa y tiene una asa (figura 4.16). Cualquiera persona que llevó en su pecho este frasco con el señal de Dios C fue una persona de estatus elevado.



Figura 4.16: Un venenero con una imagen del Dio C. Abajo y a la derecha: un contorno dibujado por Jacob Welch.

Finalmente, encontramos un machacador en C29d-2, afuera y al sur la superestructura oriental, hecho de piedra caliza. Este artefacto tiene varios usos, y uno de estos es hacer papel del árbol *amate* para códices. En Xultun, en el Petén Guatemalteco, hay un edificio con murales que representan los escribas y conocimiento de escritura y matemáticas. Herramientas de una escriba, incluyendo un machacador, fueron enterrados debajo de este edificio (Rossi et al. 2015). La encuadernación Maya habría sido un acto político y es raro para un sitio del tamaño de Ucanha.

Si es cierto que los frascos encontrados arriba de la plataforma eran usados para pintura en vez de tabaco, podemos sugerir que una escriba alfabetizada con acceso a conocimiento arcano vivía en esta plataforma durante el Clásico Tardío. Aunque los escribas y la producción de conocimiento escrito típicamente se encuentran en contextos con arquitectura de mampostería y abovedada (por ejemplo Aguateca (Inomata 2001, 2007) y Xultun (Rossi et al. 2015)), la estructura 65 no tenía un bóveda. Además, no encontramos en la estructura 65 señales de opulencia como jade, obsidiana finamente hecho, y vasijas pintadas.

Superestructura Occidental

La superestructura occidental mide 5m (norte-sur) por 3m (este-oeste); para investigar esta estructura, pusimos dos unidades de 2m x 2m adentro de la superestructura: C46 (al sur) y C47 (al norte). Parece que esta superestructura tiene una puerta hacia al este y una línea de piedras que divide el espacio en dos cuartos o áreas diferentes. El primer nivel en estas dos unidades contiene boox luum, humus, y gravillas/chi'ich, y el segundo nivel es el mismo pero con menos chi'ich. La cerámica de estos dos niveles consiste en tiestos de varias épocas, pero solamente en el primer nivel se encuentran tiestos postclásicos (n = 21). 84 tiestos fechan al Clásico Tardío, 52 fechan al Preclásico Tardío y 3 fechan al Clásico Temprano. Cabe notar que 27 de los tiestos del Preclásico Tardío son bicromos (mayormente Shangurro rojo sobre Naranja pero también un tiesto de Huachinango Bicromo).

Al fondo del segundo nivel de unidad C46, a una profundidad de 45 cm debajo de la superficie, encontramos fragmentos de un piso de estuco y un fragmento medial una navaja prismática de obsidiana Aproximadamente 10 – 15 cm debajo del nivel de los fragmentos de piso, encontramos una piedra con estuco con una superficie curvada. Todas las cerámicas debajo de los fragmentos del piso fechan al Preclásico Tardío (n = 16) y la mitad fue bicromo (grupos Shangurro y Huachinango).

Superestructura Oriental

Esta superestructura elíptica mide 4.5m (norte-sur) por 6.5m (este-oeste). En algunos lugares fue construida con una hilera de piedras, en otros lugares dos hileras. La mayoría de las cerámicas identificadas fechan al Clásico Tardío (109 de 169 tiestos). Los tiestos de esta época incluyen Ich Canziho estriado (n=60), Muna Pizarra (n=25), Chuburna Café (n=15), Teabo Rojo (n=3); Tekit Inciso (n=2), Sacaclum negro sobre pizarra (n=1), y Chablekal gris fino (n=1). A diferencia de otros lugares encima de y alrededor de la plataforma, no hay mucha cerámica del Preclásico Tardío en las excavaciones de la superestructura oriental: solo un tiesto. También encontramos cerámica del Postclásico, (41 de 169 tiestos), algo que no sucede en la superestructura occidental. No hubo ningunos tiestos de incensarios, indicando que la ocupación Postclásica de esta superestructura no fue ceremonial.

Elemento circular

Durante la excavación de C4, descubrimos parte de un círculo de piedras, y ampliando al este, vimos la continuación de esto elemento continuó. También encontramos una línea de piedras que

conecta el elemento circular con la superestructura oriental. Todas las piedras de esta línea están orientadas con sus buenas fachadas al oeste (figura 4.17). Esta línea llega a la misma elevación del elemento circular, indicando que la línea y el elemento circular son parte de la misma construcción. A la misma vez, la superestructura oriental es más alto que estos dos elementos, sugiriendo la posibilidad de que fue construida después del círculo y línea. Sin embargo, estos tres elementos combinados se asemejan una estructura de forma de lentes para ojos, que se observa en otros sitios como Ek Balam (Ringle y Smith) y Chunchucmil (Hutson y otros 2007), y es posible que son parte de una sola estructura



Figura 4.17: Foto de la línea de piedras orientadas al oeste entre el elemento circular y la superestructura oriental, mirando al sureste.

Dentro del elemento circular (unidades C16d y C17b+d) encontramos en el primer nivel 61 tiestos identificados con el sistema tipo variedad. Fechan al Preclásico Tardío (n = 19), Clásico Tardío (n = 24), y Postclásico (n = 18). Más abajo, en C17b-2, en un nivel de suelo más suave y de color (7.5 YR 3/2), 78.9% de las cerámicas fechan al Preclásico Tardío y todos tipos comparten atributos asociados con el Protoclásico. También encontramos pedazos de estuco liso y por eso es probable que el interior del elemento circular fuera cubierto con estuco. Como resultado, pensamos que el elemento circular y el elemento lineal fueron construidos durante el Preclásico Tardío pero también fueron ocupados durante el Clásico Tardío y Postclásico.

Otros elementos arquitectónicos

En la parte norteña del cuadro (unidades C11b+d y C24b+d), descubrimos una escalera con piedras megalíticas (alineadas oeste-este) y un elemento lineal que se parece una balaustrada (siguiendo norte-sur) en la unidad C11. En el primer nivel de C11b y C11d, encontramos 150 tiestos y de

estos, 138 fechan al Clásico Tardío. Sin embargo, de los 62 tiestos del segundo nivel, la mitad fechan al Preclásico Tardío y 43.5% fechan al Clásico Tardío. En contextos cerca de la escalera encontramos una punta de pedernal (C25b-1) y un pedazo de piedra verde (C23d-2).



Figura 4.18: Foto de dos hileras de piedras megalíticas que se forman una escalera.

Sub-operación D

Aproximadamente 15 metros al sur de Estructura 65, encontramos un hueco que posiblemente es pozo, grieta de una cueva, o, chultun (figura 4.23). Alrededor de este hueco, hubo un círculo de piedras que parece ser una albarrada que marcó el espacio alrededor del pozo como si este espacio fuera sagrado (figura 4.2, parte sur). La albarrada mide aproximadamente 9m (oeste/este) por 7m (norte/sur). Dado que los Mayas antiguos imaginaban las cuevas y otras grietas subterráneas como entradas para el inframundo (Bassie-Sweet 1996; Brady and Ashmore 1999), queremos investigar si haya evidencia de ritos. No teníamos el equipamiento apropiado para entrar el hueco; sin embargo, la profundidad aproximadamente mide 3m. Además, el hueco parece ser un pozo vertical. Dado que la albarrada fue construida con el pozo en medio, es posible que hubo un techo para encerrar el área. Para entender mejor el uso y la época de construcción de la albarrada, excavamos dos pozos de prueba, midiendo 2m x 1m.



Figura 4.19: Perfiles de los pozos de prueba de la sub-operación D, mirando sur.

Los dos pozos fueron excavados en dos niveles. El primer nivel consistió en suelo negro, o boxluum, con humus (7.5 YR 2.5/1), pocas piedras pequeñas, y algunas raíces delgadas. Los primeros niveles terminaron entre 20 y 30 cm debajo de la superficie. El suelo del próximo nivel fue de color café (7.5 YR 5/3) con menos piedras. Hubo menos raíces delgadas, también. En ambos pozos llegamos a laja a una profundidad de entre 45 y 50 cm debajo de la superficie. No encontramos relleno arquitectónico, indicando que el círculo de piedras es una albarrada en vez de una plataforma baja.



Figura 4.20: Foto de la terminación de Op.11D1-2, mostrando laja. Mirando al sur.

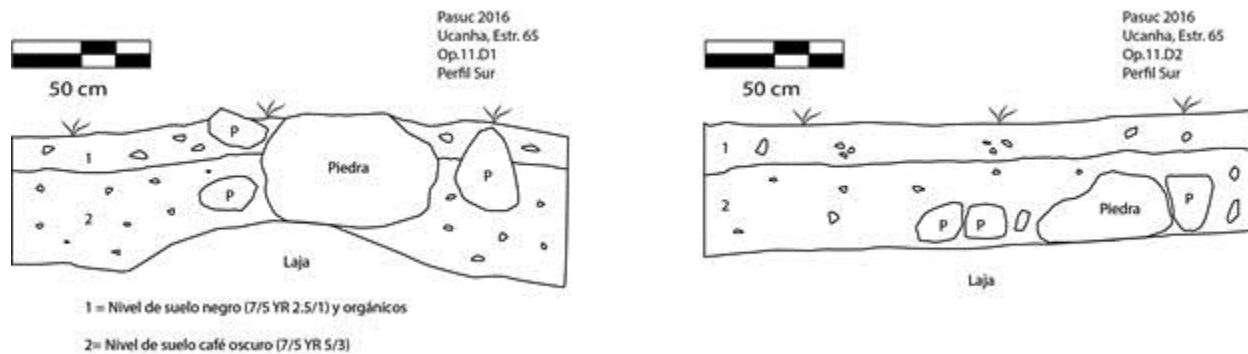

Figura 4.21: Foto de la terminación de Op. 11.D2-2, mostrando laja. Mirando al norte.

Aunque poca cerámica salió de estos dos pozos, la mayoría (86.5%, $n = 32$) fecha al Clásico Tardío. Los tipos de cerámica incluyen Muna Pizarra, Teabo Rojo, Ich Canziho Estriado, y Kinich Naranja. Además, encontramos tiestos de las épocas siguientes: el Preclásico Tardío ($n=1$), el Clásico Temprano ($n=1$), el Clásico Mediano ($n=2$), y el Postclásico ($n=1$). De las cerámicas del Clásico Tardío con formas identificables, 55.6% son de vasijas para servir—cuencos, cazuelas, y cajetes—y 44.4% son de vasijas para cocinar y almacenar—ollas. En la superficie, afuera de los pozos de prueba, hay dos metates. Uno es casi completo y fue ubicado cerca del centro de la albarrada y solamente 1.5 m de la cueva (Figura 4.22).



Figura 4.22: Foto de un metate, mirando al norte.

Finalmente, la colocación de tres piedras alrededor de la boca de la cueva/chultun (figura 4.23) es interesante porque tres piedras es una señal común en mitología Maya: el hogar de tres piedras. Por

esto pensamos que la albarrada alrededor del pozo natural combinó con la presencia de un metate y la diversidad de las formas cerámicas nos indican que los ritos asociados con agua o el inframundo ocurrían aquí durante el Clásico Tardío. Dado la necesidad de agua para agricultura en esta región y la falta de ríos, ritos asociados con agua habrían sido importantes para los agricultores antiguos.



Figura 4.23: Foto del pozo/chultun/cueva con tres piedras. La cuchara indica el norte.

Resumen

Aunque los resultados preliminares de los pozos de prueba de 2014 indicaron que la Estructura 65 no fue ocupada intensamente durante el Clásico Tardío, las excavaciones horizontales de 2016 implican el contrario. De hecho, de las cerámicas identificables ($n = 2604$) en operación C, 1554 tiestos (59.7%) fechan a esta época. Es probable que durante el Clásico Tardío se construyó la superestructura oriental que sirvió como residencia de un escriba. La presencia de un tintero, un machacador, y dos frascos para pigmentos (aunque tales frascos también pueden ser para tabaco) da fuerza a la idea de que una escriba vivía aquí. La presencia de una escriba habría aumentado el estatus social de la unidad habitacional y es única para el proyecto. Además, el chultun/pozo/cueva habría sido un recurso ecológico y probablemente habría funcionado como un lugar para ritos relacionados con el inframundo. El chultun/pozo/cueva habría complementado los recursos domésticos y los ritos se habrían juntado la gente.

Sin embargo, hubo una ocupación significativa durante el Preclásico Tardío, también. Dado que muchas piedras megalíticas fueron usadas para construir el muro exterior, especialmente en las partes

norteñas y occidentales, es probable que la mayoría de la plataforma basal fuera erigida durante esta época, cuando Ucanha fue conectado con Ucí por el sacbé. De esta época, encontramos 624 tiestos (24.0%), 149 de los cuales podemos clasificar como Protoclásico porque tienen decoraciones exteriores (Laguna Verde, Dzilam, Huachinango), pintura naranja (Shangurro, Xanaba Pixoy, y Xanaba Chunchen) o blanco (Flor), formas con soportes, o una mezcla de forma y pasta. Es posible que las personas de esta unidad habitacional utilizaron estos tipos de cerámica para señalar su posición social elevada durante el Preclásico Terminal. Además, la cantidad total de trabajo necesario para transportar, cortar, y colocar las piedras megalíticas habría sido abundante—algunas de las piedras en el muro oriental pesan más de 300 kg. En general, la ocupación de Estructura 65 fue menos intensa durante el Clásico Temprano. La evidencia de Ucí implica que Ucí surgió como capital al fin del Preclásico pero en Ucí tampoco hay mucha cerámica del Clásico Temprano. Ucanha floreció otra vez durante el Clásico Tardío.

Capítulo 5: Mapeo de Asentamiento Rural al Este de Ucí, por Céline Lamb

Introducción

La primera meta de la propuesta aprobada por el Consejo fue entender la demografía y cronología de Ucí. Dado que Ucí tiene varias conexiones con el asentamiento rural al este (Hutson 2013), un mejor entendimiento de Ucí requiere más detalles de su asentamiento rural. Para conseguir tal entendimiento, logramos mapear un área pequeña cerca de la estructura N148, la estructura más grande de Chunhuayum, un sitio rural registrado por el PASUC en 2008 (Hutson 2009). Se encuentra entre el pueblo moderno de Ucí y el sitio pre-hispánico de Kancab (figura 4.1). Antes de 2016, sabíamos que Chunhuayum, ubicado a 600 metros al norte del sacbé Ucí-Kancab, consistió en los restos de por lo menos 17 unidades domésticas. En la temporada de campo de 2016 se llevaron a cabo mapeo para determinar el tamaño del asentamiento, la variedad en sus edificios, y su contexto ambiental. Este asentamiento merece más investigaciones ya que exhibe una alta densidad de asentamiento en la periferia rural de Ucí, lo que puede ayudar a responder a unos de los objetivos del proyecto, como entender la dinámica demográfica de la región y los cambios económicos y sociales que precipitaron la construcción del sacbé.



Figura 5.1: Mapeo llevado a cabo por el PASUC, con la ubicación Chunhuayum

Este asentamiento ahora es el sitio de las investigaciones de doctorado de Céline Lamb, quien se dedicó esta temporada a identificar los límites espaciales de Chunhuayum y la cronología de su ocupación prehispánica (ver capítulo 6). Como se puede ver en la figura 5.2, Chunhuayum fuera bastante bien delimitado del resto del asentamiento rural en sus lados sur y este, pero los límites norte y oeste no habían sido determinados. Para lograr un entendimiento mejor de tal asentamiento e identificar sus límites, planteamos la meta de mapear sistemáticamente un bloque de 0.63km² (figura 5.3).

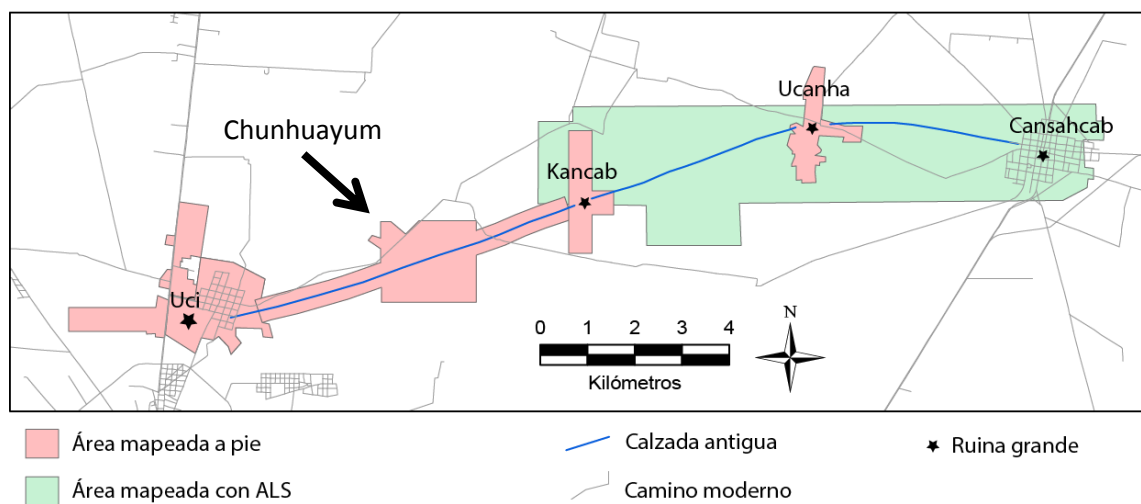

Figura 5.2. Mapeo arqueológico del área rural “Yaxché”, mostrando la ubicación de una porción del sitio Chunhuayum.

Metodología

El bloque de recorrido planeado para 2016 cubre un área total de 63 hectáreas (figura 5.3). Después de conseguir permiso del Consejo de Arqueología para llevar a cabo el recorrido, se contactó el Comisario Ejidal de Ucí para poder informar a la población sobre nuestro trabajo. Las autoridades y la población local fueron cordiales y estaban de acuerdo con nuestro proyecto. Lamentablemente experimentamos oposición por parte de los encargados de la Hacienda Santa Teresa desde 2013 y no pudimos continuar el recorrido al noreste de Chunhuayum.

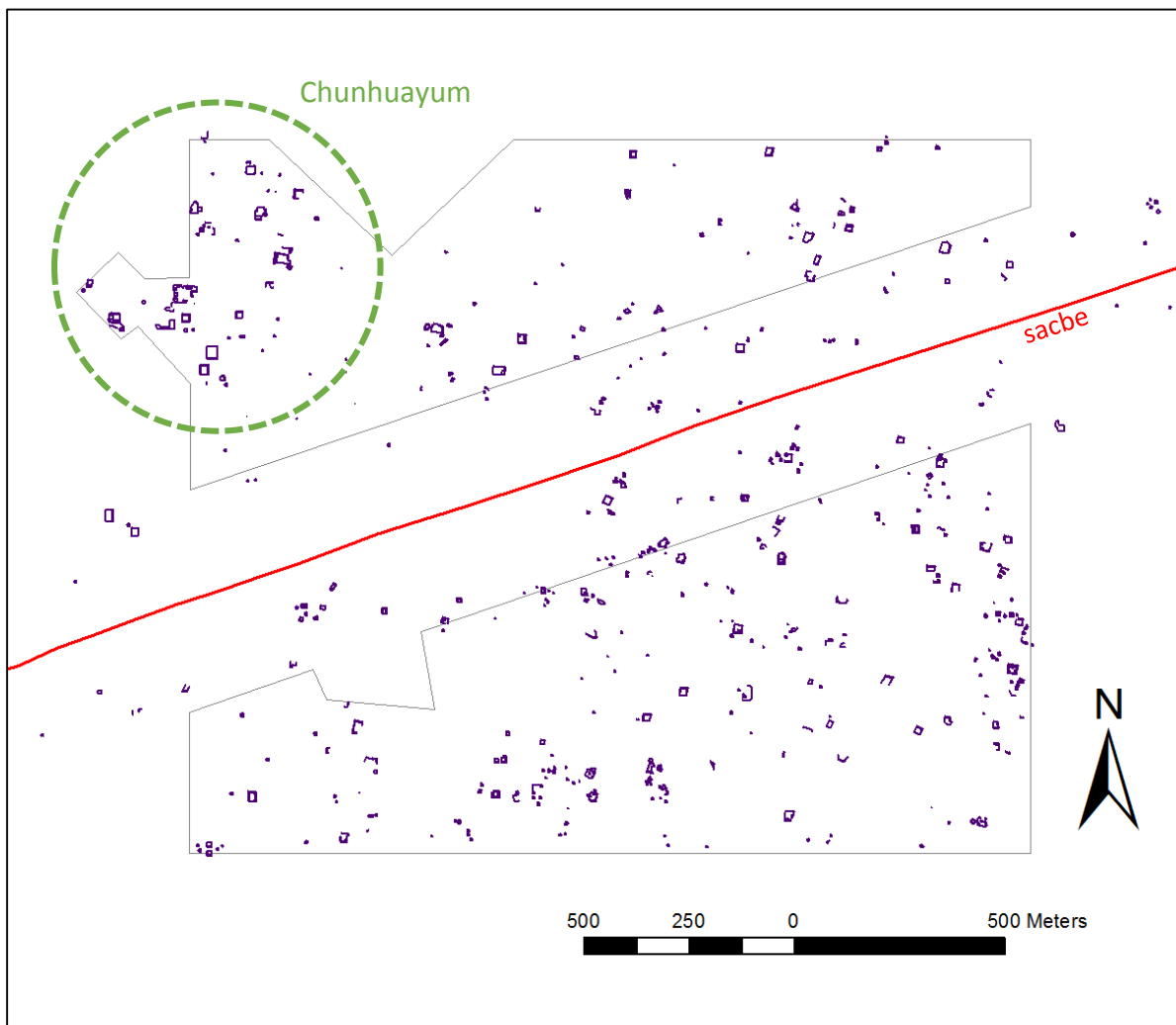

Figura 5.3. Mapa de Chunhuayum mostrando estructuras registradas en temporadas anteriores y de área de recorrido de 2016.



Figura 5. 4. Vista de la area de recorrido de 2016, marcada en rojo, con sus cinco secciones. Mapa proporcionado por www.google.com/maps

Para poder realizar el recorrido, utilizamos unos caminos pavimentados y de tierra y albarradas modernas para dividir el terreno en secciones más pequeñas (figura 5.4). Tales divisiones nos permitieron mantener un mejor control de navegación durante el recorrido.

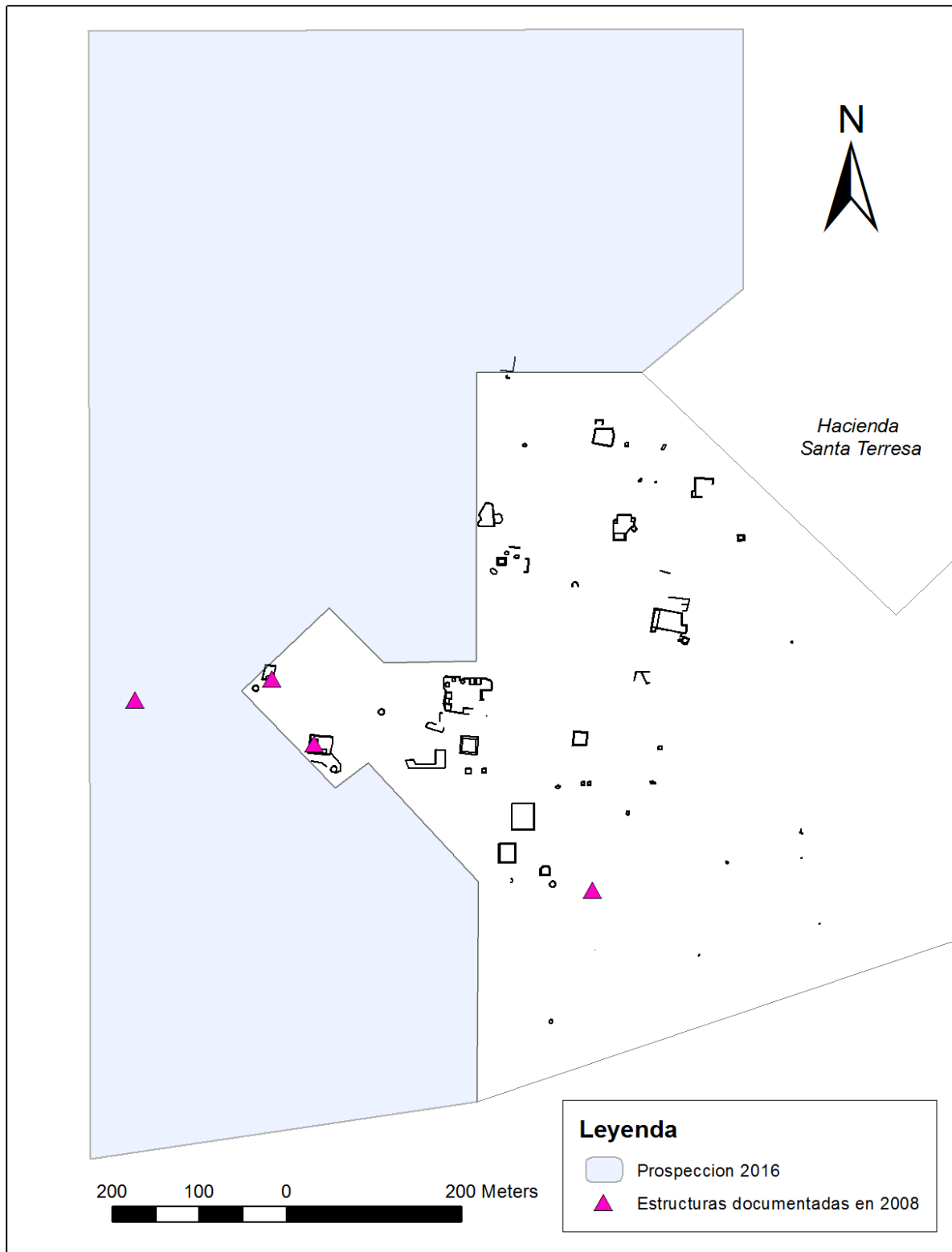
El equipo de recorrido consistía en la arqueóloga Céline Lamb y dos trabajadores de Ucí. Durante el recorrido, el equipo mantenía una distancia de 10m a 15m entre cada persona, dependiendo de la visibilidad del terreno, y la navegación se hizo con una brújula y un GPS a mano. Cada estructura encontrada fue limpiada de maleza para poder tomar las medidas y la orientación. Se dibujó la estructura en un cuaderno de campo y tomó un punto con el GPS de mano en una de las esquinas para poder colocar la estructura geográficamente en el SIG. Además de registrar arquitectura, también se registramos elementos naturales que evidenciaban actividades culturales. Estos incluyen sascaberas, canteras, depresiones,

haltunob, cuevas, y cenotes. De regreso al laboratorio, la información fue integrada a dos bases de datos: una tabla Microsoft Excel, y un mapa geo-referenciado en ArcGIS de las estructuras encontrada. La información que se logró recuperar del mapeo durante los recorridos fue entonces integrada al mapa más grande de la región que se ha realizado desde el principio del proyecto.

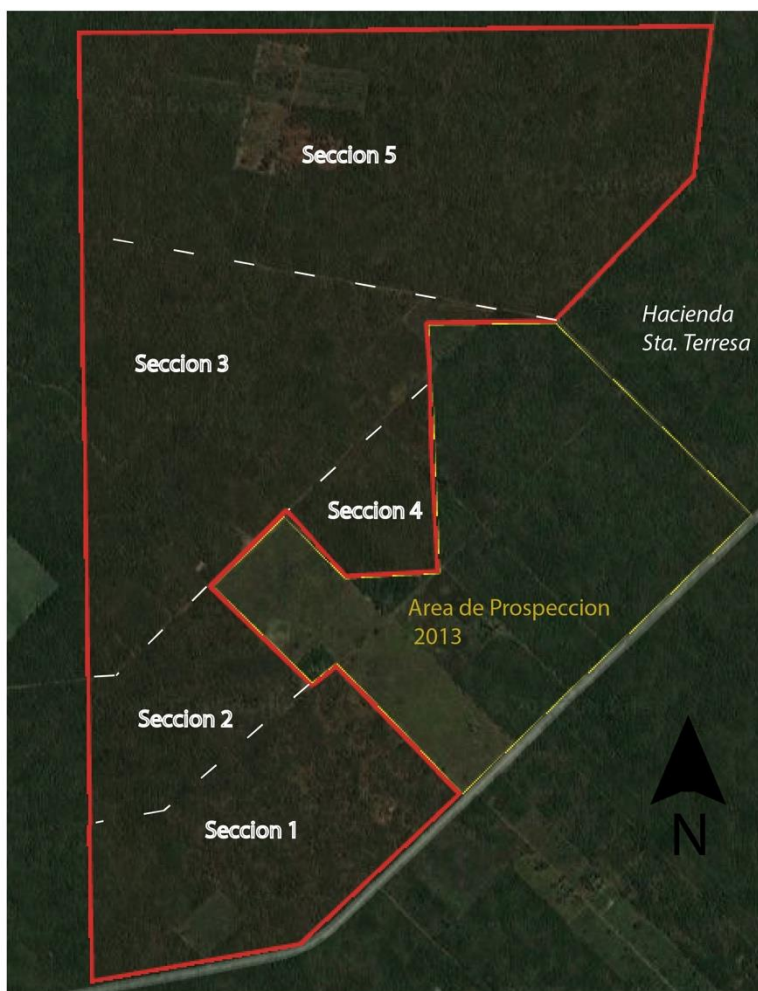
Resultados

La temporada del PASUC 2016 fue bastante fructífera. En total se lograron reconocer 330 elementos en 0.63km² (Figura 5.5 y Tabla 5.1). De estos 326 son culturales y 4 son naturales con rasgos de intervención humana.

Elementos culturales

Plataformas y Plataformas-Nivelaciones

En total, encontramos 31 plataformas, de los cuales 9 son nivelaciones. Aquí se les reconoce a las plataformas basales que contienen super-estructuras o cimientos de piedra todavía existentes o que pudieron haber contenido super-estructuras de material precedero. Plataformas tienen una superficie de más de 100m² (fig. 5.6). Las plataformas pueden ser estructuras o nivelaciones (ver la definición de estas abajo). De las 31 plataformas en total, 28 fueron construidas, al menos en parte, con piedras megalíticas. Muchas de ellas guardan una composición rectangular, pero a la vez encontramos una serie con una composición irregular.

Se puede sugerir que estos elementos eran en su mayoría habitaciones, donde se llevaban a cabo actividades cotidianas y rituales domésticas. La alta inversión de mano de obra y recursos en estas plataformas, la presencia de super-estructuras en muchas de ellas, y la presencia de metates en la mayoría de ellas apoyan la idea de que son domésticas.



Figura 5.5: Mapa arqueológico con los resultados de la temporada 2016 a la izquierda.

Elementos Culturales		Elemento naturales	
Montículo de chí'ich	59	Holtun	1
Albarrada	6	Cantera	1
Cimiento	26	Depresión	2
Extensión	3		
Nivelación	36		
Plataforma	31		
Metate	52		
Estructura	77		
Súper-estructura	35		
Total	326	Total	4

Tabla 5.1. Frecuencia de elementos registrados.

Estructuras

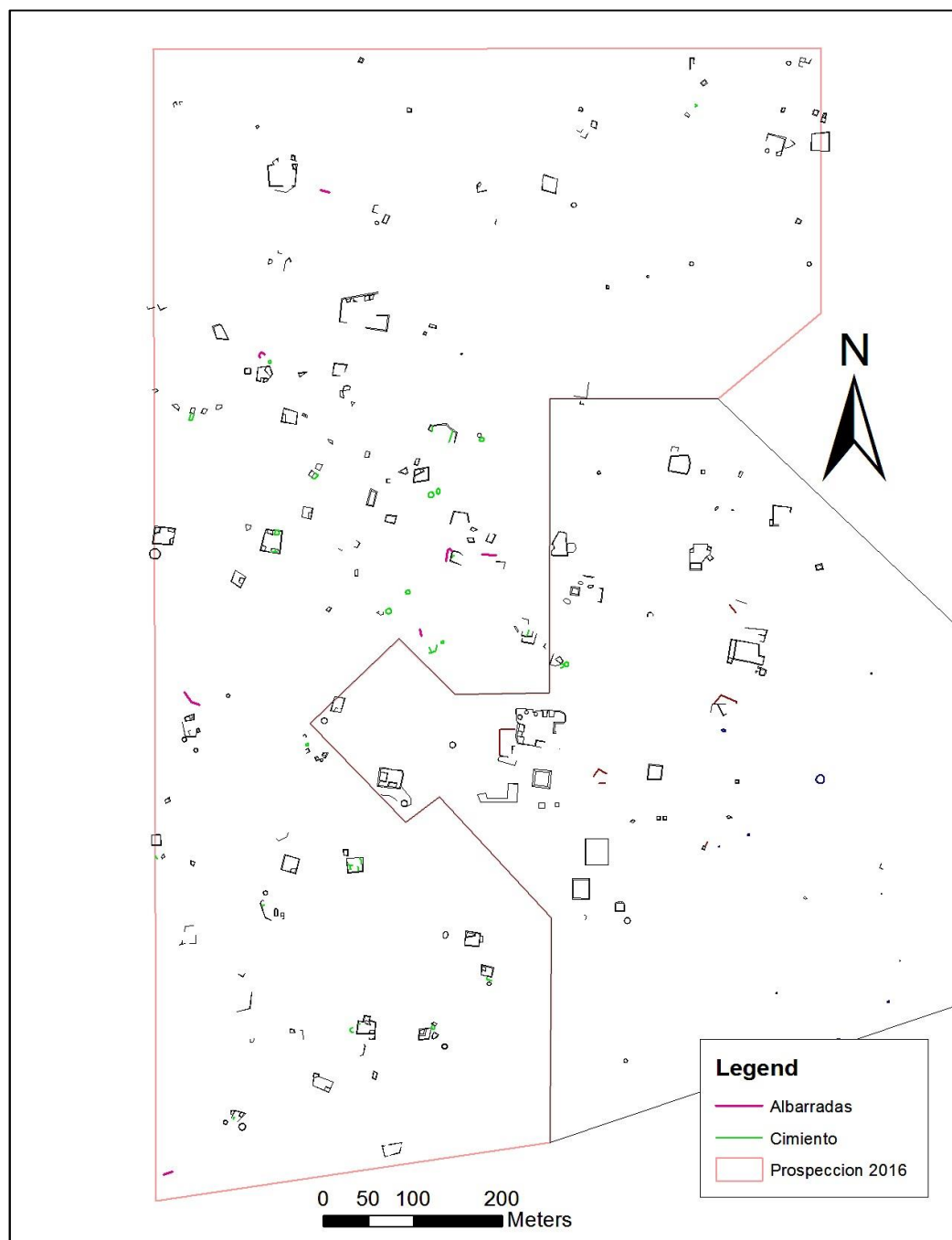
Encontramos 77 estructuras. Estructuras tienen una superficie de menos de 100m². Las estructuras demuestran una variedad de formas importantes, incluyendo cuadrados, rectángulos, cuadriláteros irregulares, círculos, semi-círculos y ovalos. Muchos de estas estructuras fueron construidas con las mismas técnicas constructivas que las plataformas mencionadas arriba, es decir muros de retención con un relleno nuclear de piedras de tamaños variados, cubierto con una capa de chí'ich (piedras de pequeño tamaño). De las 77 estructuras, solamente 24 son del estilo megalítica.



Figura 5.6: Estructura N418: Ejemplo de una plataforma megalítica

Cimientos

Muchas construcciones encontradas durante los recorridos son cimientos (n=25). Estos se componen de contornos de piedras colocadas sin ayuda de argamasa y sin relleno nuclear. Se encuentran solos pero también arriba de estructuras y plataformas. Estos a veces toman una forma cuadrangular, pero pueden también ser lineares o en formas irregulares. Cimientos pudieron haber servido como soporte para estructuras de materiales perecederos así como las super-estructuras que se discutirán más abajo. Sin embargo, la mayoría probable no son casas sino estructuras para almacenamiento. Cabe mencionar que estos elementos son bastante pequeños con un área entre 3m² y 27m². También se puede mencionar que, en comparación con plataformas y estructuras, cimientos no requerían tanto esfuerzo humano para construir, debido parcialmente a su tamaño pequeño y parcialmente a la falta de relleno nuclear.

Metates

Encontramos 50 metates (completas y fragmentadas). La gran mayoría de los cuales están asociados con otros elementos--tanto las plataformas como las estructuras y algunas nivelaciones. Estos metates muy probablemente fueron utilizados para el procesamiento de alimentos (e.g., maíz, frijol). Aunque la mayoría de los metates tienen una forma denominada en inglés como "trough" por autores como Anderson (1997), Stromsvok (1937), y Watanabe (2000), hay bastante variabilidad en la forma y el tamaño de los metates, como se ve en los dos ejemplos abajo (figura 5.7). Esta variabilidad podría deberse a cambios temporales, funciones diferentes, y también variedad en la *cantidad* de materiales procesados. Además, algunos metates se encontraron en muros basales (figura 5.8). Esto quiere decir que los metates que ya no se usaban eran destinados a ser reciclados o reusado para formar parte de un nuevo muro o como parte de una renovación. Eso indica que la muestra de metates podría en verdad no ser completamente representativa ya que muchos permanecen "escondidos" dentro de la construcción.



Figura 8. Metate N588G, formando parte del muro de retención sur de la plataforma N588



Figura 7. Metates N418C y N418D, encontradas arriba de la plataforma N418

Montículos de chí'ich

Se logró reconocer un total de 59 montículos de chí'ich durante la temporada de 2016. Montículos de chí'ich (piedras de tamaño aproximadamente de un puño) no tienen delimitaciones bien demarcadas. En algunos casos, algunas piedras más grandes sirven para retener el chí'ich, pero la mayoría de estos montículos no tienen ningunas piedras de retención. Normalmente montículos de chí'ich tienen la forma de un círculo u ovalo y son pequeños (entre 1m y 8.2m en diámetro). Se puede sugerir que las construcciones de estos elementos no necesitaban muchos recursos o mano de obra, ni un alto grado de conocimiento arquitectónico ni albañilería. La función de estos elementos arquitectónicos no está bien clara, aunque se ha sugerido que fueron utilizados para cultivar arboles (Kepecks y Boucher 1996), como estructuras auxiliares (Tourtellot 1988) e incluso residencias (Ringle and Andrews 1988:182; Killion 1989:285).

Super-estructuras

Las super-estructuras son un grupo de construcciones que se encontraron encima de otros elementos, en particular las plataformas basales, estructuras, y nivelaciones. Un total de 33 super-estructuras fueron registradas, y estas 33 fueron construidas arriba de un total de 24

plataformas, nivelaciones, o estructuras. Hasta ahora, todas tienen un relleno de chi'ich, indicando que eran bases para muros hechos de materiales perecederos (caña, bajareque, guano). Ninguna evidencia de super-estructuras hechas completamente de piedra existe en Chunhuayum. En algunos casos la super-estructura se componía de varios niveles acomodados de forma escalonada o con cimientos marcando lo que probablemente fueron cuartos (Figura 9). Es interesante notar que encontramos dos ejemplos de super-estructuras (y uno de cimiento) con muros de doble marco (*double-frame brace walls*), como se ha identificado en otros sitios como Xuenkal (Vallejo-Caliz y Manahan 2014).



Figura 5.9: Superestructuras N588C y N588D. El muro de doble marco (en el centro) marca el cambio de nivel entre estas superestructuras.

Muchas de las estructuras están ubicadas adyacentes a los muros basales de la plataforma. Los antiguos Maya probablemente hizo esto para dejar más espacio libre en el centro de las plataformas. La mayoría de las actividades cotidianas en la sociedad maya pre-hispánica se llevaban a cabo al aire libre. Por lo tanto, aumentar la cantidad de espacio libre ayudaría a la gente trabajando en el aire libre arriba de la plataforma.

Albarradas

Las albarradas (n=6) son secciones lineares o irregulares de piedras que no son parte de ningún edificio. Son bastante largas (entre 7 y 16 m) y pueden ser asociadas con otras estructuras. No registramos aquellas que eran claramente modernas y históricas (muy comunes en la región) que se destacan por sus alturas y múltiples hileras. Las que recordamos son más

irregulares, utilizando a veces rocas muy grandes que forman solamente un hilera (fig. 5.10) y a veces piedras de tamaños diferentes que no forman montículos lineares de piedras. Sin embargo, es posible que algunos que recordamos no son prehispánicas. Aunque se necesitan más investigaciones para comprender mejor la función de albarradas, podemos sugerir que estos elementos servían como límites o bordes.



Figura 5.10: N441, una albarrada de rocas grandes e irregulares

Cantera

Encontramos una cantera (Fig. 5.11) con claras marcas de extracción de material en un afloramiento rocoso y una piedra de cantera ubicado a 2 metros del afloramiento. Lamentablemente no se pudo llegar a una conclusión sobre la temporalidad de uso porque tales canteras han sido utilizados en las épocas prehispánicas y modernas igualmente.



Figura 5.11. Ejemplo de una cantara. Las marcas de extracción están marcadas por la flecha.

Depresiones

Se decidió tomar puntos sobre depresiones porque estas depresiones pudieron haber tenido algún tipo de relevancia cultural durante la época prehispánica, por ejemplo, por la cultivación o una significación ritual. Registramos dos depresiones. La primera—depresión N637 (Figura 5.12)—se localiza directamente en frente de la plataforma N588, la más grande de toda el área explorada en esta temporada y una de las más grandes de Chunhuayum. Su ubicación en el centro del lado más alto de la plataforma sugiere alguna importancia a la estructura y sus habitantes, aunque excavaciones serían necesarias para entender su significación específica. La otra, N475, está a 12 metros al norte de la plataforma N148 (registrado en 2013), la estructura más grande y alta de Chunhuayum. El hecho que las dos depresiones están asociadas con algunas de las estructuras más impresionantes sugiere que estos elementos naturales tenían una importancia de algún tipo.



Figura 5.12: N637, ejemplo de una depresión. La flecha muestra el fondo.

Conclusiones

El recorrido nos ayudó a entender mejor el sitio rural de Chunhuayum, localizado solamente 4km al noreste de Ucí. Combinando datos de 2008, 2013 y 2016, ya sabemos sus límites este, sur-este y norte (figura 5.13). Sin embargo, parece que al oeste el asentamiento se extiende más allá de los límites del mapeo. Hasta la fecha, podemos decir que Chunhuayum consiste en por lo menos 405 elementos culturales y 6 elementos naturales. El sitio cubre aproximadamente 0.61km² y tiene una densidad de 675 elementos culturales por km². De acuerdo con la idea de que cada plataforma representa los restos arquitectónicos de una unidad doméstica, Chunhuayum fue ocupado por unas 50 unidades domesticas a través de su historia (vea el siguiente capítulo para una discusión de su cronología). La densidad de unidades domesticas en Chunhuayum es 83.3 por km², más alta que el resto de Yaxché (34.2 por km²). Esta alta densidad es sorprendente para un asentamiento periférico al sitio de Ucí. La diversidad de las estructuras encontradas, y en particular la presencia de grandes estructuras residenciales y sus metates asociados, apoyan lo que hemos planteado anteriormente (Lamb et al 2013; Vallejo-Cáliz 2013): que este asentamiento fue ocupado de una manera permanente.

Los habitantes invirtieron recursos y mano de obra para construir plataformas residenciales donde practicaban muchas actividades cotidianas y rituales. Sin embargo, la falta de arquitectura monumental y otras estructuras de funciones especiales sugiere que este asentamiento era mayormente agrario.

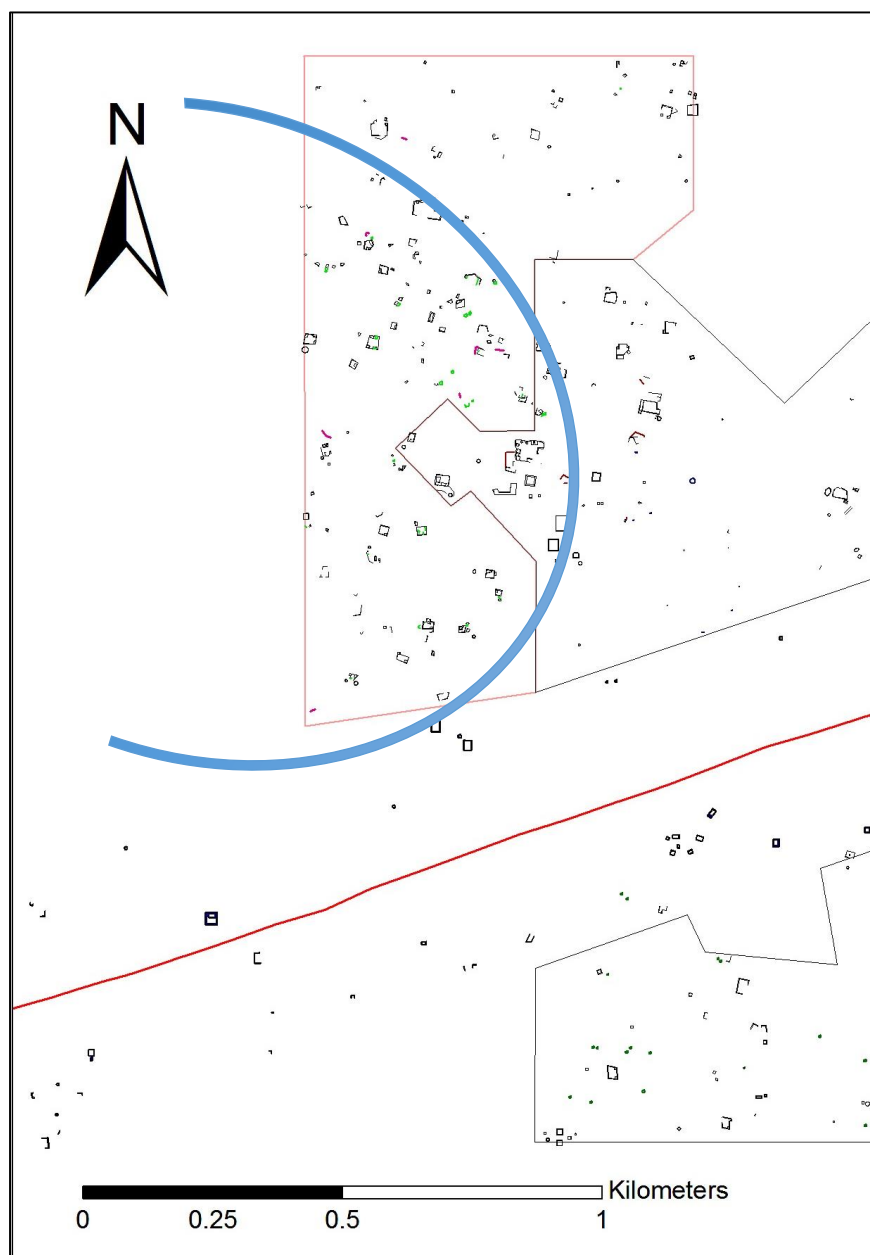

Figure 5.13: Mapa de Chunhuayum, mostrando los límites probables del asentamiento.

Con el fin de definir mejor la ocupación cronológica de Chunhuayum, las actividades de sus habitantes y las relaciones entre ellos, llevamos a cabo nuevas excavaciones que aumentan la muestra de excavaciones de las temporadas anteriores (2013 y 2014). El próximo capítulo presenta los resultados de estos esfuerzos.

Capítulo 6: Excavaciones en el Asentamiento Rural al Este de Ucí, por Céline Lamb

Introducción

En la propuesta aprobada por el Consejo de Arqueología para la temporada de 2016, propusimos excavaciones pequeñas (pozos de prueba) alrededor de unidades domésticas en la periferia al este de Ucí (Fig. 6.1). Estas excavaciones responden a la meta del proyecto de entender la demografía, cronología y economía doméstica del sitio de Ucí y de los asentamientos rurales circundantes. Estas investigaciones son una continuación de las investigaciones de 2013 y 2014, cuando se excavaron tres estructuras dentro de Chunhuayum - N141, N148 y N223. Gracias a las excavaciones de 2016 tenemos una imagen más clara de la ocupación de Chunhuayum, así como de la actividades y relaciones socio-económicas sus habitantes

Metodología

Para tener una muestra representativa, las estructuras fueron escogidas para maximizar la cobertura espacial y para representar los diversos tamaños de plataformas que se encuentra en Chunhuayum. Durante las temporadas de campo anteriores, se recuperaron muy pocos materiales de estructuras menores de 100 m². Por lo tanto, nuestra muestra no toma en cuenta estructuras de este tamaño. El propósito fue encontrar y excavar basureros a través de pozos de prueba, que proporcionaría 1) material cerámico para definir la temporalidad de las diferentes estructuras; y, 2) artefactos para hablar del acceso de recursos y actividades domésticas. Por lo general, cada estructura recibió tres pozos de 2m x 1m. Las excavaciones siguieron la estratigrafía natural y cultural, usando niveles arbitrarios de 20cm donde no existía un cambio significativo. La tierra se pasó por cribas con una malla de 0.5cm y todos los artefactos (cerámica, hueso, lítica, concha) fueron guardados para análisis. Los pozos se excavaron hasta la roca madre y fueron rellenados y tapados por el mismo suelo que fue excavado.



Figura 6.1: Mapa del asentamiento de Chunhuayum mostrando las estructuras excavadas en 2016 (rojo) y en 2013-2014 (verde).

Resultados

Estructura N429

La estructura N429 es de forma irregular y mide 21.5m de ancho y entre 13.5 y 21m de largo con una altura de 80 cm (Figuras 6.2 y 6.3). Su superficie es de 345m². Esta plataforma megalítica sostiene dos super-estructuras y un cimiento de piedras megalíticas (que probablemente pertenece a una fase de construcción anterior), tiene una extensión en forma de nivelación (N429C), y está asociada con un cimiento semi-circular (N429E) y cuatro metates. Se excavaron tres pozos, 27A1, 27A2, y 27A3.

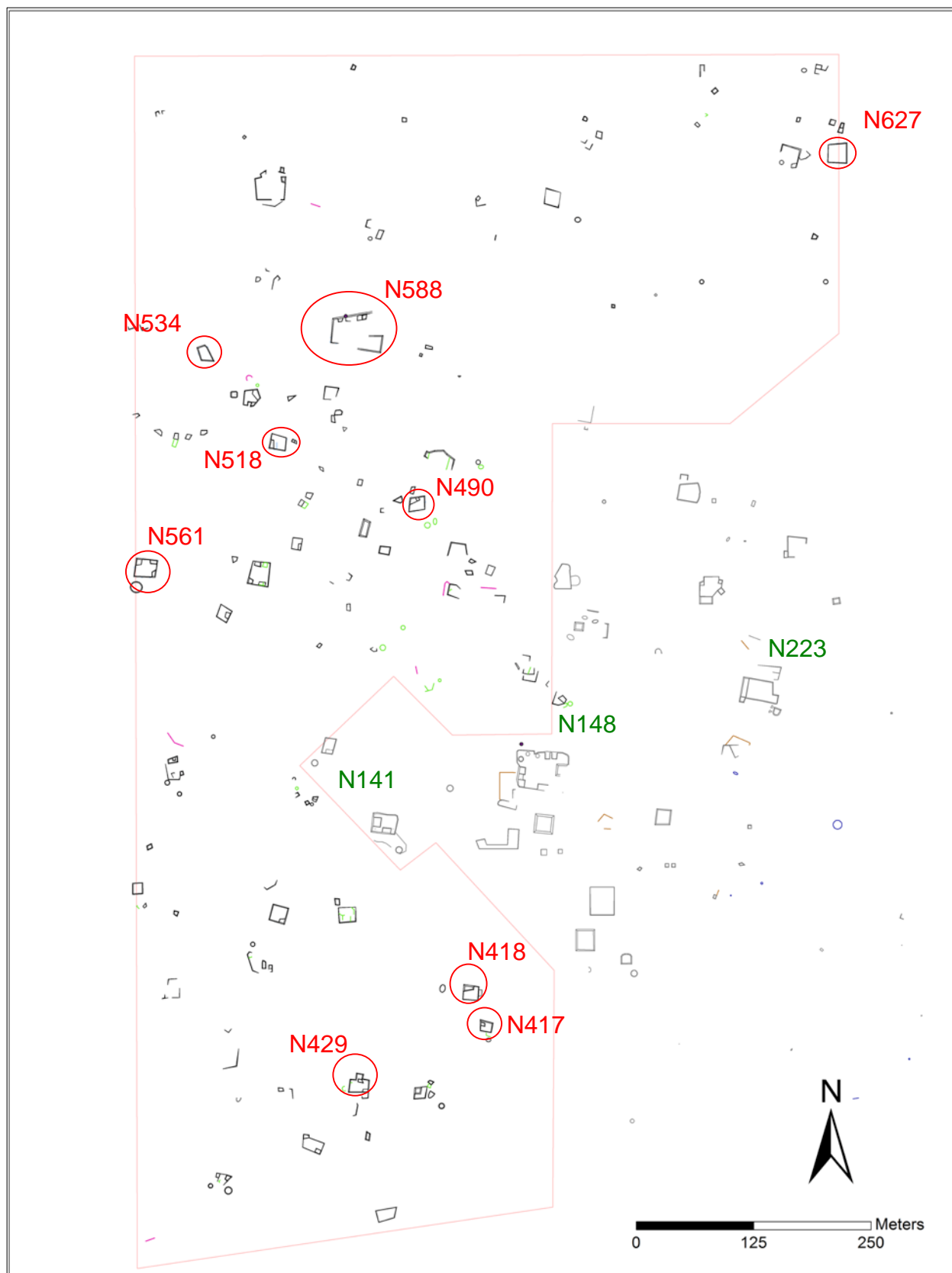

Figura 6.2: Plataforma N429, mirando su lado norte.



Figura 6.3. Mapa de la estructura N429 mostrando la ubicación de los pozos de prueba (azul)

Pozo 27A1

El pozo midió 2m x 1m y se localiza al noroeste de la estructura. Se lograron realizar 2 niveles arbitrarios de excavación hasta llegar a laja (Fig. 6.4), ya que, como se ve en la figura X, no encontramos muchas diferencias estratigráficas. La excavación llegó a roca madre aproximadamente 35 cm debajo del nivel de superficie. De este pozo se recuperaron 215g de cerámica y 1 fragmento de pedernal.

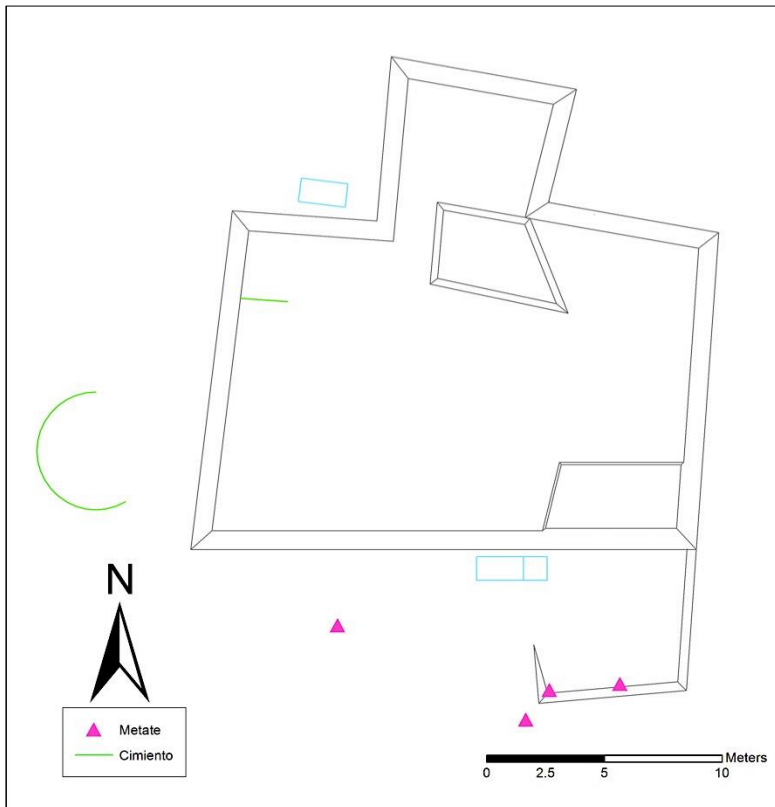

Figura 6.4: Perfil estratigráfico del pozo 27A1

Pozo 27A2

Este pozo mide 2m x1m y se localiza en la porción este del muro sur de la estructura. Se lograron realizar 3 niveles arbitrarios de excavación hasta llegar a laja, aunque solamente dos capas estratigráficas naturales existen (Fig. 6.5 y 6.6). La excavación llegó a roca madre entre 30 y 100 cm debajo del nivel de superficie. De este pozo se recuperaron 343 g de cerámica, dos fragmentos de concha, dos fragmentos pequeños de estuco y un tejo. Debido a que una gran parte de los artefactos fueron recogidos en la parte más profunda del pozo, decidimos ampliar esta unidad un metro hacia al este (Pozo 27.A.3).

Pozo 27A3

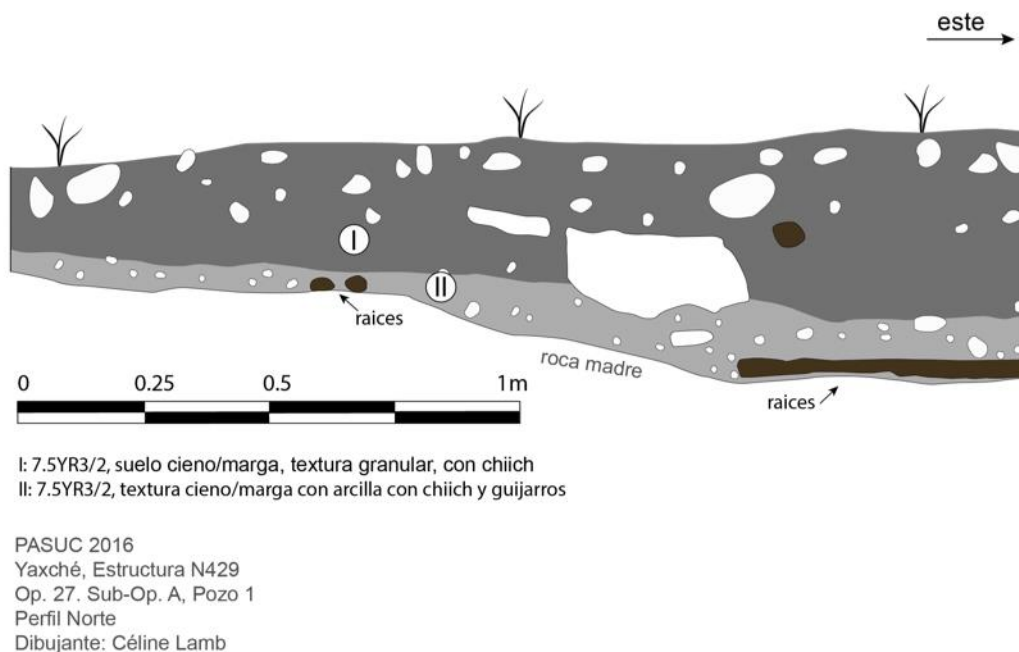
El pozo mide 1m x1m y es una ampliación del pozo 27A2 (Fig. 6.5 y 6.6). El pozo se excavó en dos niveles arbitrarios. La excavación llegó a roca madre a 60 cm debajo del nivel de superficie. Se recuperaron 128g de cerámica. Como en la parte este del pozo 27A2, encontramos piedras tumbadas del muro de retención y una concentración de chi'ich y gravillas en la segunda capa estratigráfica.



Figura 6.5: Perfil estratigráfico de los pozos 27A2 y 27A3



Figura 6.6: Foto de 27A2 y 27A3 al fin de excavación, mostrando laja

Resumen

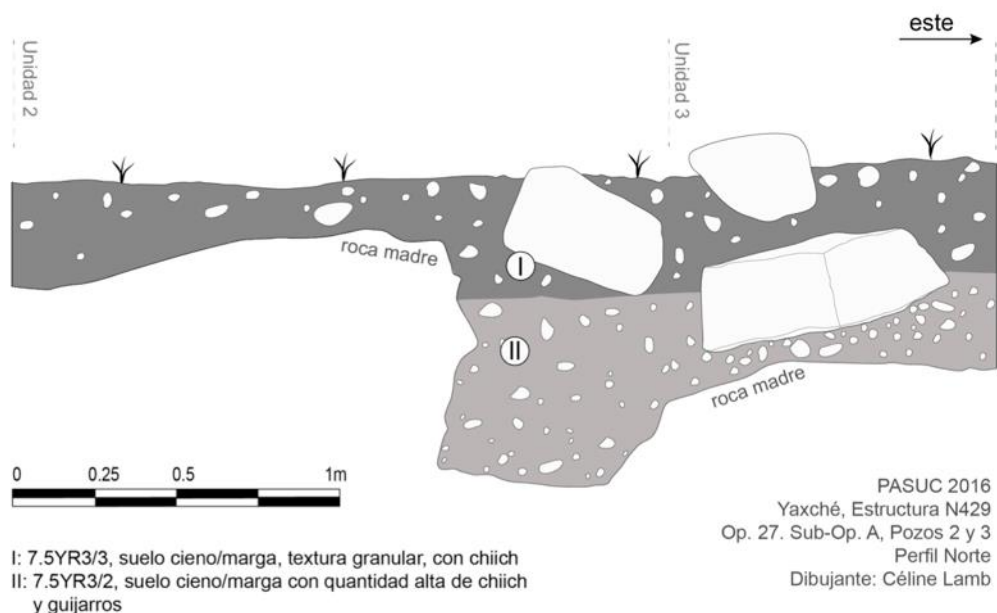
Se encontró en esta estructura un total de 98 tiestos, dos fragmentos de concha, un fragmento de pedernal, dos fragmentos pequeños de estuco y un tejo. La cerámica fecha la ocupación de esta estructura al Preclásico Tardío y el Clásico Temprano (Tabla 6.1). El material del Preclásico incluye los grupos Shangurro, Xanaba, y Saban, que fueron producidos también en el Clásico Temprano. Las cerámicas del Clásico Temprano incluyen los grupos Oxil, Hunabchen, Maxcanu, Chencoh y la variedad Becoob del grupo Saban. Las densidades de cerámicas son bastante bajas, pero estas fechas corresponden con el estilo megalítico de la plataforma, lo cual es asociado con el fin del Preclásico Tardío y el Clásico Temprano (Hutson 2012; Mathews y Maldonado Cárdenas 2006).

La densidad de cerámica y otros artefactos fue más alta por el sur de la plataforma, y en particular en la depresión en la laja encontrada en los Pozos 27A2 y 27A3. Esta mayor densidad se esperaba ya que estos dos pozos están cerca de una superestructura y una extensión. Es posible que la acumulación de artefactos se debe a la erosión de la plataforma, pero también es posible que los habitantes de la plataforma tiraron su basura en el hueco natural en la laja.

Grupo	Tipo	Variedad	Pozo 1	Pozo 2	Pozo 3	Total
Saban	Chancenote Estriado	Chancenote		7		7
Chencoh	Chencoh Naranja Delgada	Chencoh	2			2
Oxil	Hulul Estriado	Hulul		1	4	5
Hunabchen	Hunabchen Rojo	Hunabchen	3	2		5
Maxcanu	Maxcanu Bayo	Maxcanu	4	1	4	9
Oxil	Oxil Sin Engobe	Oxil	6	3	2	11
Saban	Saban Sin Engobe	Becoob	2		1	3
Saban	Saban Sin Engobe	Saban	1			1
Shangurro	Shangurro Rojo Sobre Naranja	Shangurro		5		5
Xanaba	Xanaba Rojo	Xanaba	1	9	1	11
erosionado			10	22	7	39
Total			29	50	19	98

Tabla 6.1. Frecuencia de cerámicas de la Operación 27 (Estructure N429)

Estructura N417

Esta estructura es una plataforma cuadrilateral y megalítica que mide aproximadamente 13m x 11m y tiene una altura mediana de 80cm (fig. 6.7). Esta plataforma sostiene una superestructura (N417A) y es asociada con un cimiento (N631) ubicado 1m al sur. Debido a la cantidad extremadamente baja de cerámica, solamente excavamos dos pozos de prueba, 28A1 y 28A2 (fig. 6.8).

Localizado 15 m al sureste de esta estructura hay un coral moderno que tiene piedras megalíticas en su construcción, indicando que la estructura N417, además de otras, fue parcialmente saqueada. Esto es subrayado por el hecho de que la sección norte de la plataforma, más alta que la del sur, cuenta con múltiples hileras de piedras megalíticos, mientras que los lados sur y este solo tienen una hilera.



Figura 6.7. Vista del muro de retención norte de la plataforma N417



Figura 6.8. Mapa de la estructura N417 mostrando la ubicación de los pozos de prueba (azul)

Pozo 28A1

El pozo mide 2m x 1.5m y se localiza al este de la estructura. Este pozo es un poco más grande que los demás porque acá encontramos más materiales en la superficie y queremos maximizar los resultados de esta excavación. Excavamos solamente un nivel hasta laja, que se encontró a 20cm debajo del nivel de superficie al este, y 30cm al oeste (Fig. 6.9). Se recuperaron 94g de cerámica y un fragmento de cuarzo no trabajado.

En el lado oeste del pozo, descubrimos el muro de retención este de la plataforma, que actualmente consiste en una hilera de piedras megalíticas. Como se ve en las figuras 6.9 y 6.10, los que construyeron esta plataforma colocaron el muro de retención directamente sobre roca madre.

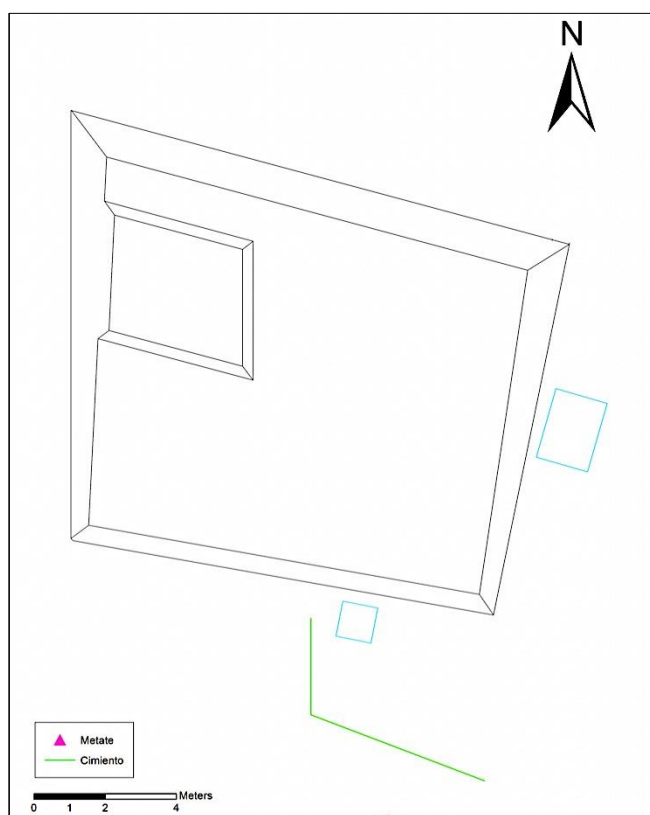

Figura 6.9: Perfil estratigráfico del pozo 28A1



Figura 6.10: Foto del pozo 28A1 al fin de la excavación. Se puede ver el muro de retención colocado sobre la laja y la parte oeste de la plataforma N417.

Pozo 28A2

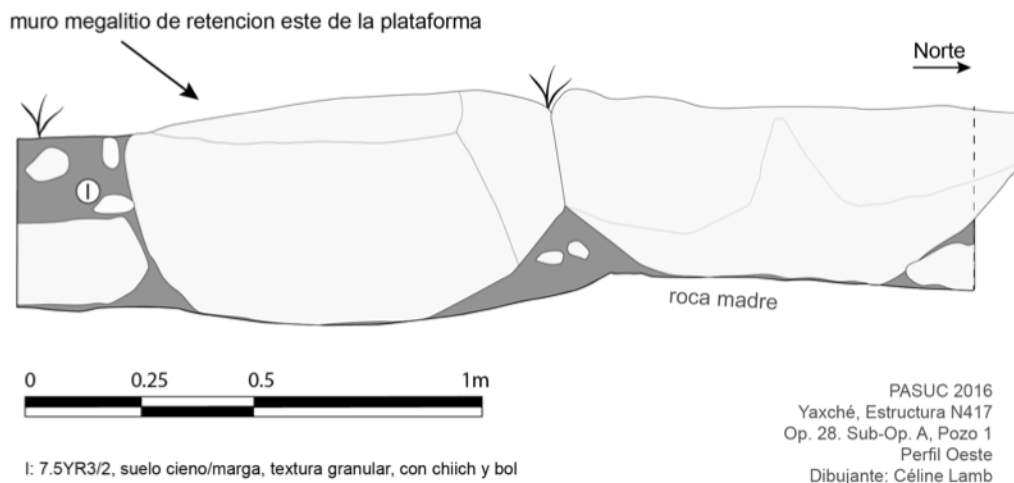
El pozo se localiza al sur de la estructura N417 y al norte del cimiento asociado (N631). Debido a la cantidad muy baja de materiales encontrado en el pozo 28A1, el pozo mide 1m x 1m. Este pozo se excavó en dos niveles arbitrarios hasta roca madre, lo cual se encontró a 35 cm debajo del nivel de la superficie (Figura 6.11). Se encontró 27g de cerámica.



Figura 6.11. Perfil estratigráfico, Pozo 28A2

I: 7.5YR3/2, suelo cieno/marga, textura granular, con chiich y piedras medianas (10-20 cm)
 II: 7.5YR3/2, textura cieno/marga con arcilla con chiich y cantidad alta de guijarros

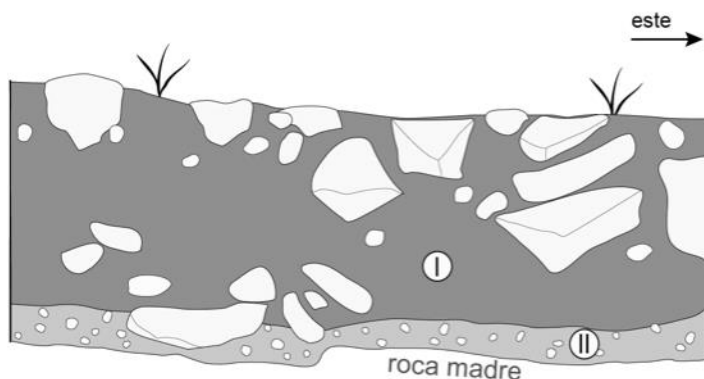

PASUC 2016
 Yaxché, Estructura N417
 Op. 28. Sub-Op. A, Pozo 2
 Perfil Norte
 Dibujante: Céline Lamb

Resumen

Se recuperaron pocos materiales de estas excavaciones, y el material cerámico era bastante erosionado, probablemente debido a los suelos poco profundos encontrados alrededor de la estructura N417. Se recuperaron un total de 20 tiestos y un fragmento de cuarzo (Tabla 6.2). Mientras que la muy baja cantidad de materiales es sorprendente, es importante destacar que esta estructura es la más pequeña de nuestra muestra.

La pequeña muestra de cerámica no proporciona evidencia buena sobre la ocupación cronológica de esta estructura. Sin embargo, el estilo megalítico de la plataforma indica que fue construida durante el Preclásico Tardío o el Clásico Temprano, y los fragmentos de Ich Canziho Estriado sugieren que la estructura era ocupada durante la primera parte del Clásico Tardío.

Tabla 6.2. Frecuencia de cerámicas de la Operación 27 (Estructura N417)

Grupo	Tipo	Variedad	Pozo 1	Pozo 2	Total
Ich Canziho	Ich Canziho Estriado	Ich Canziho	3		3
	preclásico erosionado			1	1
	erosionado		11	5	16
Total			14	6	20

Estructura N418

Esta estructura es una plataforma megalítica de forma casi cuadrada que mide aproximadamente 16.5 x 15.5, con un área de superficie de 258.7m² y una altura de 50cm (Fig. 6.12). Esta plataforma tiene una superestructura megalítica arriba (N418A), una extensión en su lado este (N418B) y tres metates. Se excavaron tres pozos, 29A1, 29A2, y 29A3 (Fig. 6.13).



Figura 6.12: Vista de la plataforma N418, mirando a la esquina noroeste

Pozo 29A1

El pozo mide 2m x 1m y se localiza en la porción central del muro oeste de la estructura. Este pozo se excavó en tres niveles arbitrarios hasta laja, lo cual se encontró entre 25 y 100 cm debajo del nivel de la superficie (Figura 6.14). La laja tiene una superficie muy irregular. Se recuperaron 555g de cerámica, dos fragmentos de concha, y dos fragmentos de pedernal.



Figura 6.13: Mapa de la plataforma N418 y las excavaciones (azul)



Figura 6.14. Perfil estratigráfico, Pozo 29A1

Pozo 29A2

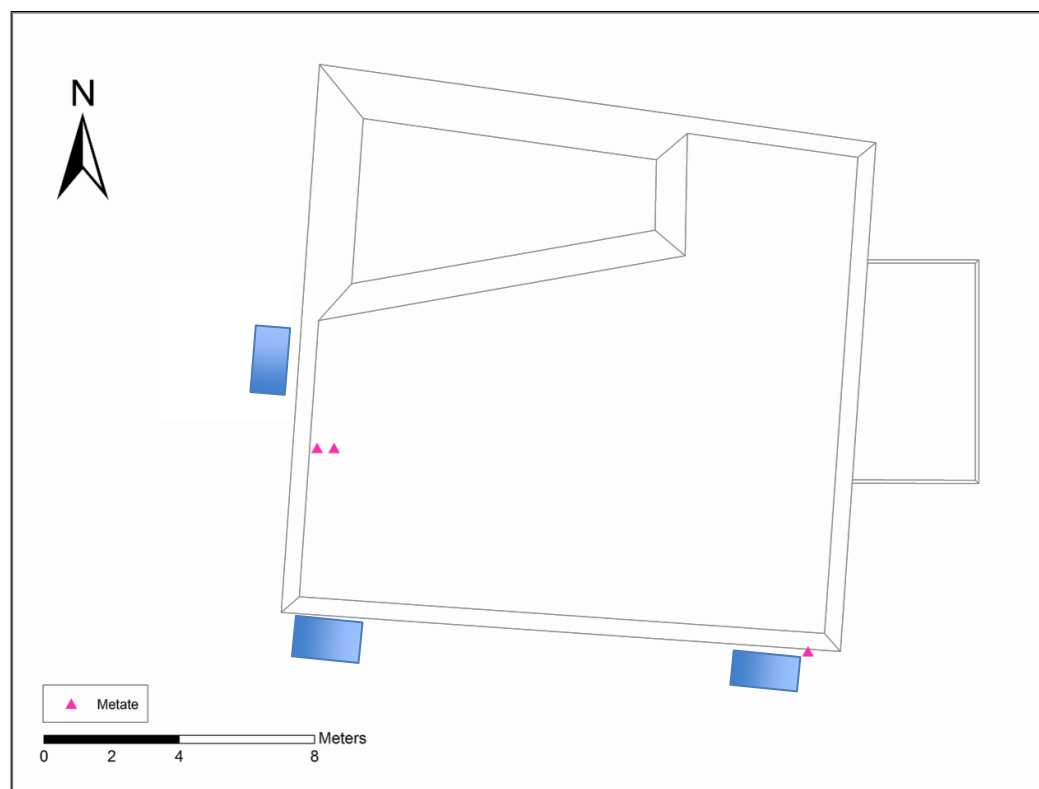
El pozo mide 2m x 1.5m y se localiza en la porción oeste del muro sur de la estructura. Este pozo se excavó en tres niveles arbitrarios hasta laja, lo cual se encontró aproximadamente 40cm debajo del nivel de la superficie, con la excepción de una depresión natural en la roca madre en el centro del pozo (Figura 6.15). Esta depresión, llegando a 90cm debajo del nivel de la superficie, parece haber sido nivelada con una capa de sascab que cubre una capa de tierra, como se puede ver en la figura 6.16. La posibilidad de que los habitantes depositaron el sascab intencionalmente es sugerida por el hecho de que, dentro del pozo de prueba, sólo se encuentra sascab encima de la depresión y está aproximadamente al nivel de la laja circundante. Esta técnica de la preparación de las superficies de laja alrededor y debajo de plataformas se ha registrado en otras estructuras en Chunhuayum, tales como N141 (Lamb 2016) y en otros sitios Mayas. Sin embargo, a veces la superficie de laja se erosiona naturalmente, dejando los mismos residuos. Se encontraron 1341g de cerámica en este pozo.

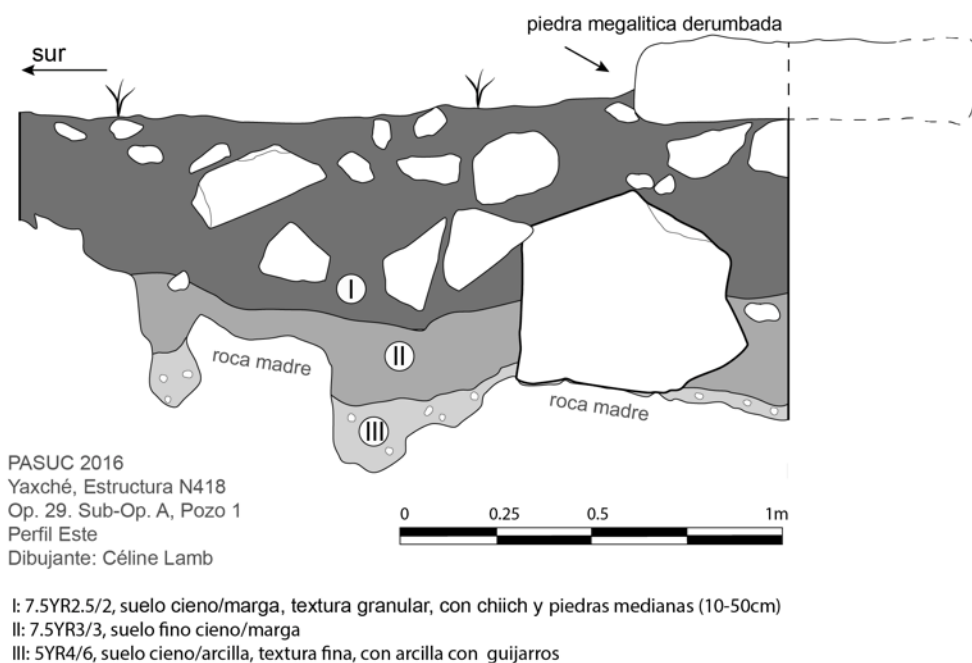

Figura 6.15. Perfil estratigráfico, Pozo 29A2



Figura 6.16. Foto del pozo 29A2 y su perfil sur al fin de la excavación.

Pozo 29A3

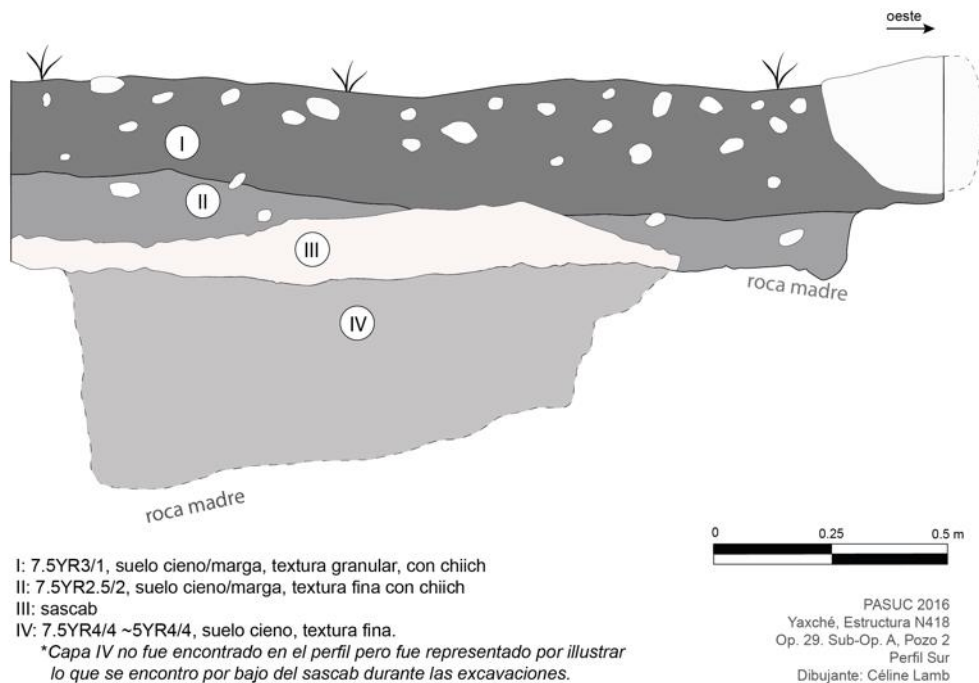
El pozo mide 2m x 1m y se localiza en la porción este del muro sur de la estructura. Este pozo se excavó en dos niveles arbitrarios hasta laja, lo cual se encontró a aproximadamente 50 cm debajo del nivel de la superficie. Además de las inclusiones que se encuentran frecuentemente, se encontró en la esquina noroeste una pila de piedras caídas de manera articuladas (figura 6.17). De este pozo se recuperaron 964g de cerámica, una navaja de obsidiana y dos fragmentos de concha.



Figura 6.17: Perfil estratigráfico del Pozo 29A3

Resumen

En total, se encontraron 289 tiestos de cerámica, cuatro fragmentos de concha, tres fragmentos de pedernal y una navaja prismática de obsidiana. El material cerámico indica que la plataforma N418 era ocupada desde el Preclásico Tardío hasta el Clásico Tardío (Tabla 6.3). Los grupos representativos del Preclásico (6.2%) incluyen los grupos Shangurro, Xanaba, Polvero y Timucuy, aunque la producción de estos grupos continuó en el Clásico Temprano. El estilo megalítico de la plataforma y su superestructura proporciona evidencia adicional de esta ocupación temprana. Más de la mitad de los tiestos (51.6%) fechan al Clásico Temprano, incluyendo los grupos Oxil, Hunabchen y Maxcanu. El Clásico Tardío (24.2%) está representados sobre todo por el grupo Ich Canziho, sugiriendo que la ocupación de esta plataforma se acabó antes de la fase final del Clásico Tardío (Cepech 2).

Tabla 6.3. Frecuencias de tipos cerámicos de la Operación 29 (Estructura N429)

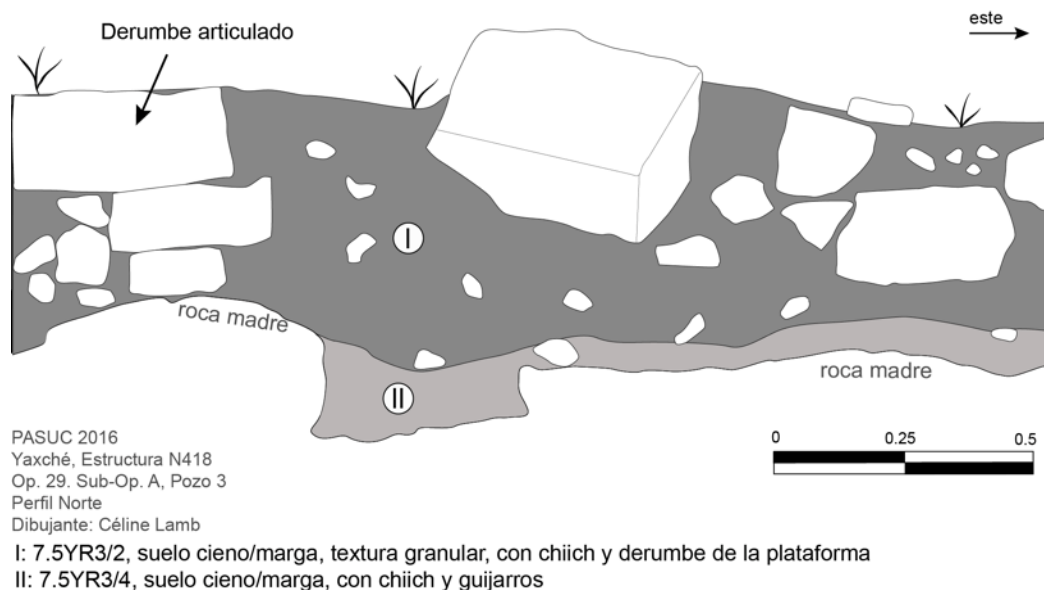
Grupo	Tipo	Variiedad	Pozo 1	Pozo 2	Pozo 3	Total
Arena	Arena Rojo	Arena	1			1
Batres	Batres Rojo	Batres		1		1
Chuburna	Chuburna Café	Chuburna	1			1
Chuburna	Dzununcan Estriado	Dzununcan		8		8
Desconocido con desgrasante de concha					3	3
Hunabchen	Hunabchen Rojo	Hunabchen	2	8	15	25
Ich Canziho	Ich Canziho Estriado	Ich Canziho	10	54	3	67
Maxcanu	Maxcanu Bayo	Maxcanu	1	16	17	34
Oxil	Hulul Estriado	Hulul	1	19	26	46
Oxil	Oxil Sin Engobe	Oxil		6	18	24
Oxil	Elote Estriado Impreso	Elote	1		1	2
Polvero	Polvero Negro	Chikin	1	1		2
preclásico erosionado					2	2
Saban	Chancenote Estriado	Chancenote		1		1
Saban	Saban Sin Engobe	Becoob		4	6	10

Saban	Saban Sin Engobe	Saban	3	3	2	8
Shangurro	Shangurro Rojo Sobre Naranja	Shangurro			8	8
Timucuy	Timucuy Naranja Policromo	Timucuy		1		1
Xanaba	Xanaba Rojo	Xanaba		4		4
erosionado			5	22	14	41
Total			26	148	115	289

Estructura N516

Esta estructura es una plataforma megalítica de forma casi rectangular que mide aproximadamente 23m x 19m y tiene una altura media de 0.5cm (figura 6.18). Arriba de la plataforma hay tres superestructuras megalíticas (N516A, N516B, N516C) y un metate. Además, hay tres metates al sur de la plataforma. Porque encontramos materiales en la superficie en varios lugares alrededor de la plataforma, se excavaron cinco pozos, 30A1, 30A2, 30A3, 30A4, 30A5 (Fig. 6.18).



Figura 6.18. Mapa de la plataforma N561

Pozo 30A1

El pozo mide 2m x 1m y se localiza en la porción oeste del muro sur de la estructura. Este pozo se excavó en tres niveles hasta laja, lo cual se encontró a un promedio de 68 cm debajo del nivel de la superficie. Se encontró un metate (fig. 6.19) 10cm debajo del nivel de la superficie. Aproximadamente 40cm debajo del nivel de la superficie, encontremos un cambio estratigráfico, lo que coincide con el

fondo del metate y dos piedras alineadas debajo del metate (Figura 6.20). Como se puede ver en la figura 6.21, encontramos dos piedras planas adyacentes que aparecen alineadas. Estas piedras, así como el metate, pudieron haber sido parte del muro de contención sur de la plataforma que se tumbó de

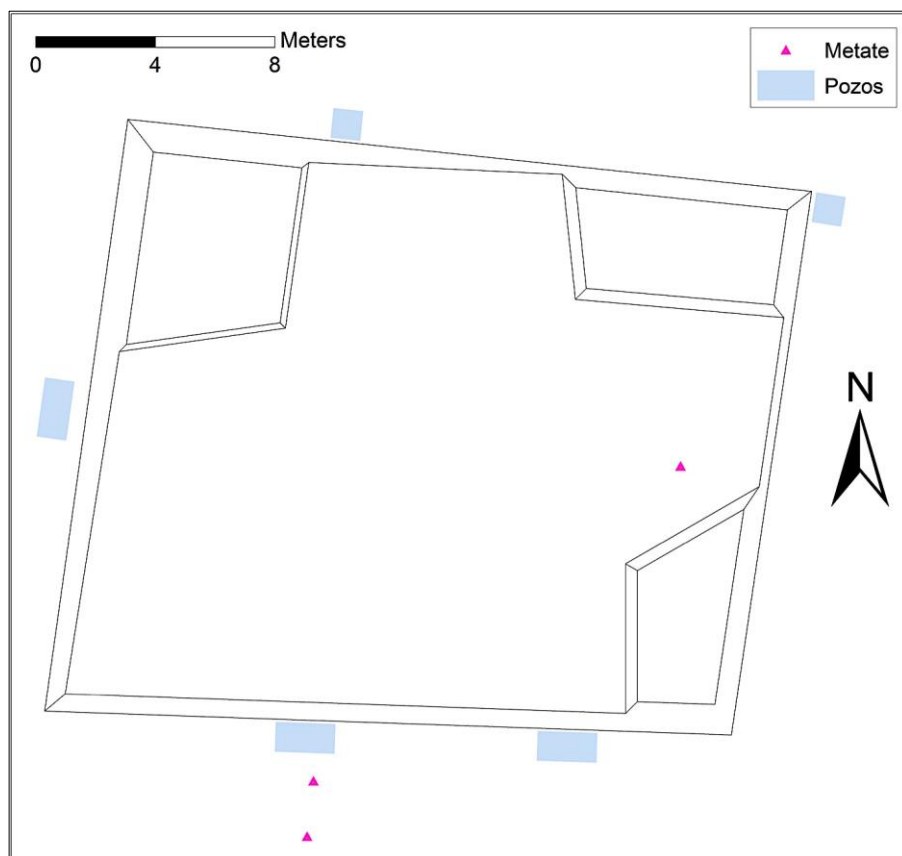

Figura 6.19: Metate encontrado en el pozo 30A1. A la izquierda se puede ver el muro de retención sur de la plataforma.

manera articulada. Otra interpretación es que estas piedras son parte de un elemento arquitectónico, como una extensión, en la que se colocó un metate. Esto es sugerido por la colocación alineada de las piedras y la orientación similar del metate. Además, el metate no está muy desgastado y, por tanto, puede ser que no fuera "listo" para ser reciclado como material de construcción. Particularmente interesante es que este metate está alineado con los dos encontrados más al sur. Otras excavaciones serían necesarias para apoyar o negar esta interpretación. En este pozo, se encontraron 2141g de cerámica, un fragmento de concha, dos huesos, dos tejos, y tres fragmentos de estuco.



Figura 6.20: Perfil estratigráfico, pozo 30A1



Figura 6.21: Foto del pozo 30.A.1 al fin de la excavación. La flecha indica las piedras encontradas debajo del metate.

Pozo 30A2

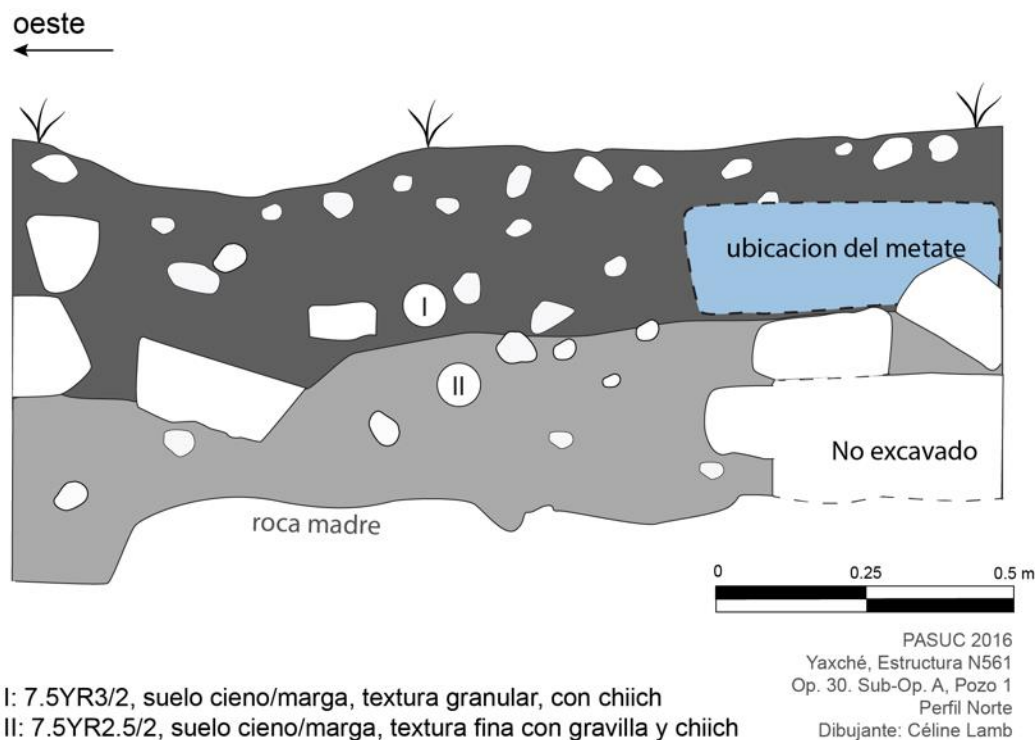
El pozo mide 2m x 1m y se localiza en la porción central del muro oeste de la estructura. Este pozo se excavó en tres niveles arbitrarios hasta laja, lo cual se encontró a 70cm debajo del nivel de la superficie en la parte norte del pozo y 45cm debajo del nivel de la superficie en la parte sur del pozo (Figura 6.22). La laja tiene una superficie muy irregular en este pozo. Se recuperaron 1274g de cerámica y dos tejos. Los tiestos de cerámicas eran relativamente más grandes que lo que se encuentra generalmente en Chunhuayum, así algunos son de entre 7 y 10cm de largo.



Figura 6.22: Perfil estratigráfico del pozo 30A2

Pozo 30A3

El pozo mide 2m x 1m y se localiza en la porción este del muro sur de la estructura. Este pozo se excavó en cuatro niveles arbitrarios hasta laja, lo cual se encontró entre 65 y 100 cm debajo del nivel de la superficie (figuras 6.23 y 6.24). La laja tiene una superficie muy irregular y no fue posible encontrarla en la esquina noroeste a causa de la presencia de una piedra megalítica caída. Se encontró en el primer nivel, aproximadamente 20cm debajo de la superficie, una parte del muro de retención. Justamente arriba de la laja, se encontraron piedras megalíticas que probablemente cayeron de esta parte del muro. De este pozo se recuperaron 1139g de cerámica, dos fragmentos de concha, y un tejo.

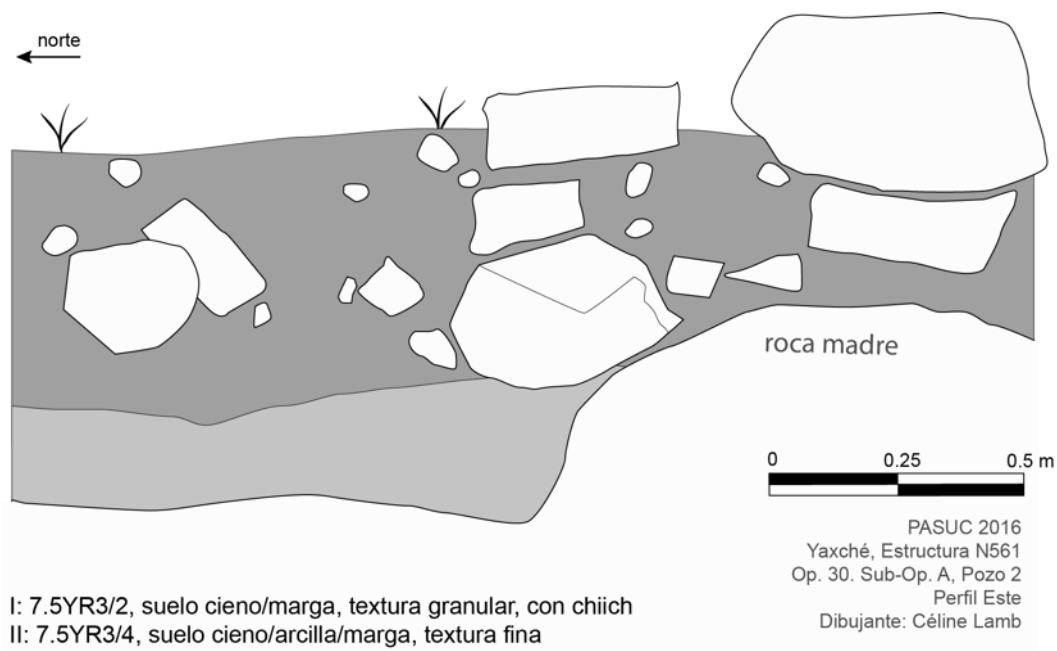

Figura 6.23: Foto del pozo 30A3 al fin de la excavación.



Figura 6.24: Perfil estratigráfico del pozo 30A3

- I: 7.5YR2.5/2, suelo cieno/marga, textura granular, con chiich
- II: 7.5YR3/2, suelo cieno/marga, textura granular, con chiich
- III: 10YR4/3, suelo cieno, textura fina, con gravilla
- IV: 5YR5/4, suelo cieno/arcilla, textura fina

PASUC 2016
 Yaxché, Estructura N516
 Op. 30. Sub-Op. A, Pozo 3
 Perfil Norte
 Dibujante: Céline Lamb

Pozo 30A4

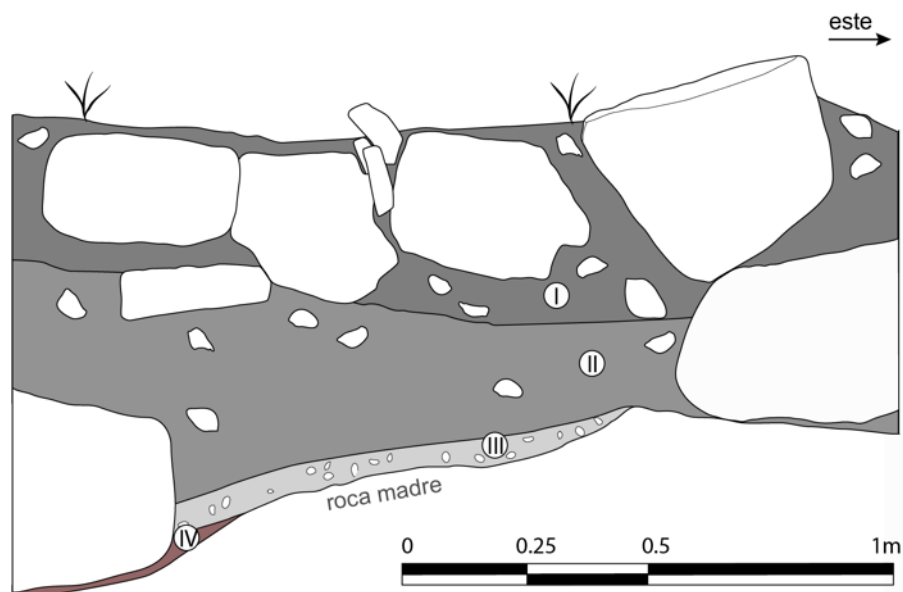
Este pozo midió 1x1 m y se localiza en la porción oeste del muro norte de la estructura. Se excavo en un nivel hasta roca madre, lo cual se encontró a 40 cm debajo del nivel de superficie (Figuras 6.25 y 6.26). Se encontró unas piedras grandes en la parte este que eran probablemente parte del muro de retención norte de la plataforma. Se recuperaron de este pozo 246g de cerámica y un 1 tejo que posiblemente era un fragmento de malacate.



Figura 6.25: Foto del fin de la excavación del pozo 30A4 y su perfil sur.

Figura 6.26. Perfil estratigráfico del pozo 30A4

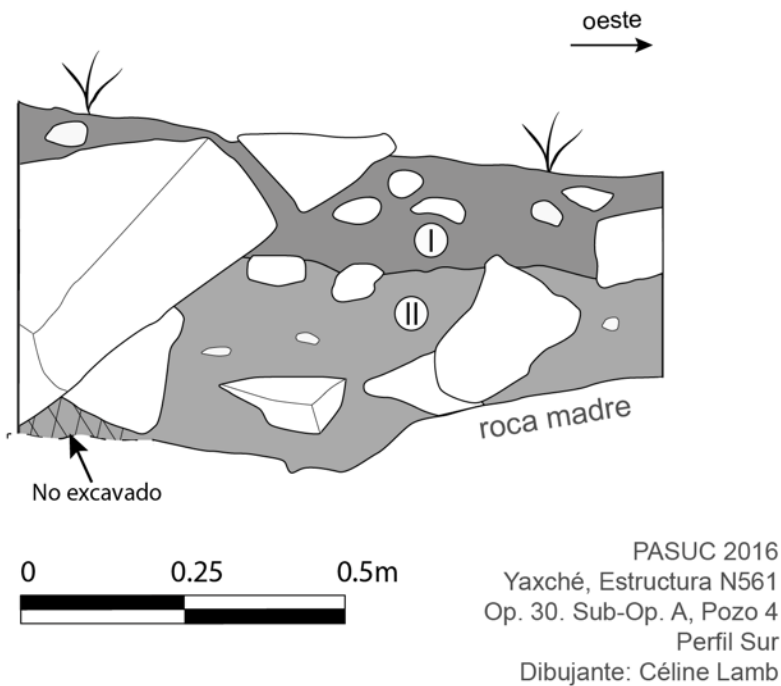

I: 7.5YR2.5/2, suelo cieno/marga, textura granular, con chiich y piedras medianas (20-40cm)
 II: 7.5YR3/2, suelo cieno/marga, textura granular

Pozo 30A5

Este pozo mide 1m x1m y se localiza en la porción norte del muro este de la estructura. Se excavó en un nivel hasta roca madre, lo cual se encontró a 40 cm debajo del nivel de la superficie (Figura 6.27). En la parte este del pozo, encontramos dos rocas adyacentes que no podían ser removidas sin dañar el pozo. Estas probablemente tumbaron de la plataforma o la superestructura adyacente. Muy poco material salió de este pozo: un total de 13g de cerámica y un fragmento de concha.

Figura 6.27: Perfil estratigráfico, pozo 30A5

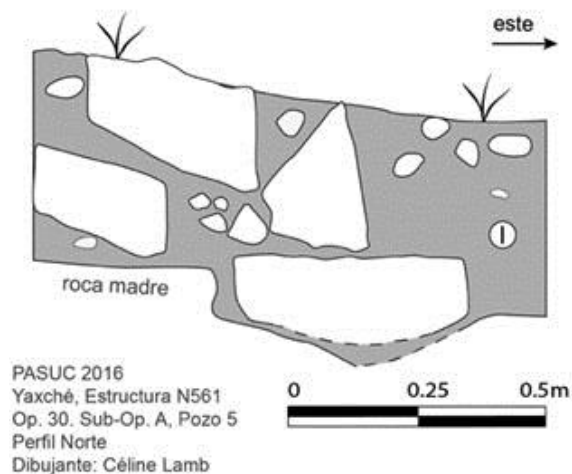

I: 7.5YR3/2, suelo cieno/marga, textura granular, con chiich y piedras medianas (20-40cm)

Resumen

En total, se encontraron en esta estructura 547 tiestos de cerámica, cuatro fragmentos (47g) de concha, dos huesos (5g) y seis tejos, incluyendo un posible fragmento de malacate. El material cerámico (tabla 6.4) indica que la plataforma N516 era ocupada del Preclásico Medio hasta el Clásico Tardío. Los grupos representativos del Preclásico Medio incluyen Joventud, Dzudzuquil y Chuhuinta. Esta muestra del Preclásico Medio es la más grande de las nueve estructuras excavadas esta temporada. Los grupos del Preclásico Tardío incluyen los grupos Shangurro, Xanaba, Polvero y Timucuy, aunque la producción de estos grupos continuó en el Clásico Temprano. El estilo megalítico de la plataforma y su superestructura proporciona evidencia adicional de esta ocupación temprana. Más de la mitad de los tiestos (51.6%) fechan al Clásico Temprano, incluyendo los grupos Oxil, Hunabchen y Maxcanu. En cuanto al material del Clásico Tardío, el grupo Ich Canziho es el más común, sugiriendo que la ocupación de esta plataforma se acabó antes de la fase final del Clásico Tardío (Cehpech 2).

Tabla 6.4: Frecuencias de cerámica de la Operación 30 (Estructura N561)

Grupo	Tipo	Variedad	Pozo 1	Pozo 2	Pozo 3	Pozo 4	Pozo 5	Total
Batres	Batres Rojo	Batres		2				2
Carbonatada Amarillente (Pasta 34) con engobe rojo lustroso					1			1
Chencoh	Chencoh Naranja Delgada	Chencoh	4	2				6
Chuburna	Chuburna Café	Chuburna	2	2				4
	Dzununcan Estriado	Dzununcan	1					1
Chuhuinta	Chuhuinta Negro	Ucu			1			1
Dzitya	Dzitya Negro	Dzitya		2				2
Dzudzuquil	Dzudzuquil Crema a Bayo	Dzudzuquil	8		3			11

	Kuche Inciso	Kuche					1	1
	Majan Rojo y Crema a Bayo	Majan	1		2			3
erosionado			64	42	54	5		165
Flor	Flor Crema	Flor			1			1
Hunabchen	Hunabchen Rojo	Hunabchen	11	6	10	1		28
Ich Canziho	Ich Canziho Estriado	Ich Canziho	13	1	5	6		25
Joventud	Joventud Rojo	Nolo	6		9	3		18
	Totoh Ranurado	Totoh			1			1
Kanachen	Kanachen Negro-Café	Kanachen	1					1
Maxcanu	Maxcanu Bayo	Maxcanu	13	12	5			30
	Maxcanu Bayo	Temprano	1	4				5
	Tiznuk Compuesto	Tiznuk	1					1
Oxil	Elote Estriado Impreso	Elote	1					1
	Hulul Estriado	Hulul	6	34	31	8		79
	Oxil Sin Engobe	Oxil	12		1			13
Percebes	Percebes Bayo	Bayo Burdo			1			1
Polvero	Polvero Negro	Chikin			1			1
Preclásico erosionado			8					8
Saban	Chancenote Estriado	Chancenote	36		35	4		75
	Saban Sin Engobe	Becoob		4	1	1		6
	Saban Sin Engobe	Saban	9		1			10
Shangurro	Shangurro Rojo Sobre Naranja	Shangurro	1					1
Sierra	Sierra Rojo	Hojuela			4	1		5
	Sierra Rojo	No especificada			1			1
Timucuy	Timucuy Naranja Policromo	Timucuy (Protoclasico)		18				18
	Timucuy Naranja Policromo	Timucuy		4				4
Xanaba	Xanaba Rojo	Xanaba	11	2	3		1	17
Grand Total			210	135	171	29	2	547

Estructura N518

Esta estructura es una plataforma megalítica de forma casi-cuadrada que mide aproximadamente 23 x 19m. El área de superficie es 440 m² y tiene una altura media de 0.5m (figura 6.28). Esta plataforma tiene una superestructura megalítica (N518A) y un metate. Se excavaron tres pozos como parte de la sub-operación A. Además, dado que hubo evidencia de saqueo reciente arriba de la plataforma y una indicación en la superficie de la presencia de un entierro, excavamos una cala de 8m x 2m arriba la plataforma como rescate. Esta cala se llama la sub-operación B (figura 6.29).



Figura 6.28: Vista de la plataforma N518, mostrando su esquina sureste.

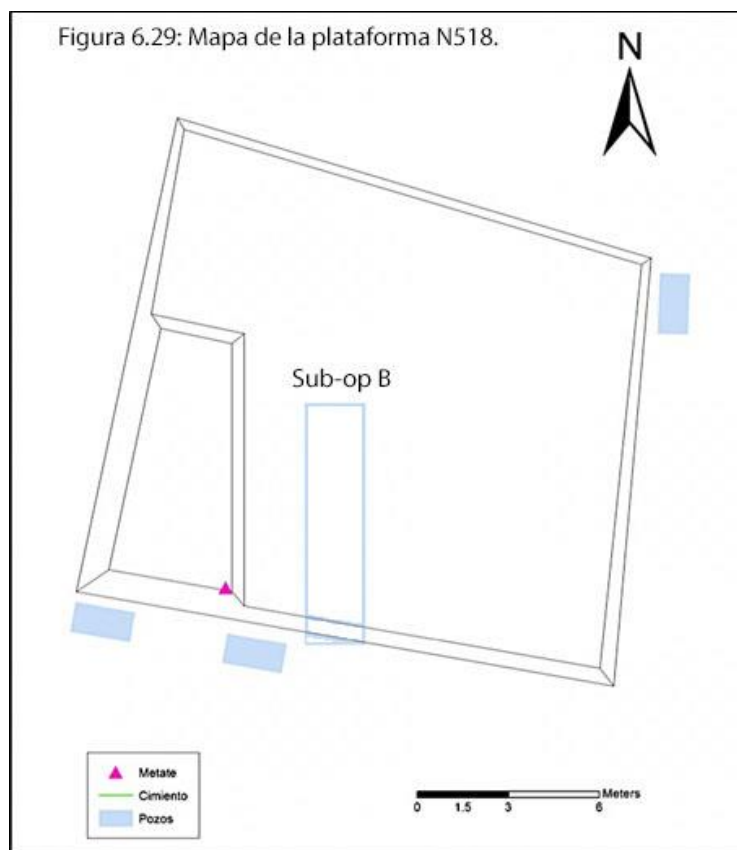

Sub-Operación A

Pozo 31A1

El pozo mide 2m x 1m y se localiza en la porción oeste del muro sur de la estructura. Este pozo se excavó en dos niveles arbitrarios hasta la laja, la cual se encontró entre 25 y 40 cm debajo del nivel de la superficie (Figuras 6.30 y 6.31). La matriz que se encontró entre 0-30cm debajo de la superficie era un suelo cieno-marga de textura granulosa y de color 7.5YR3/2 con inclusiones de chí'ich y unas piedras más grandes (20-50cm). En la depresión de la roca madre, la matriz era un suelo cieno-marga de textura fina de color 7.5YR3/4 y con una cantidad baja de chí'ich. La laja tiene una superficie muy irregular con una depresión natural en el centro del pozo. Dentro de esta depresión se encontró un suelo de cieno/marga de textura muy fina y de color 7.5YR4/4 sin inclusiones.

De este pozo se recuperaron 2664g de cerámica, un fragmento de concha, dos fragmentos de obsidiana, 10 tejos y un fragmento de cuarzo. Este último puede ser un preformo de un adorno, por su forma cuadrangular y lo que parece ser un intento de perforar (figura 6.32)



Figura 6.30: Foto del pozo 31A1 y su perfil norte al fin de la excavación.

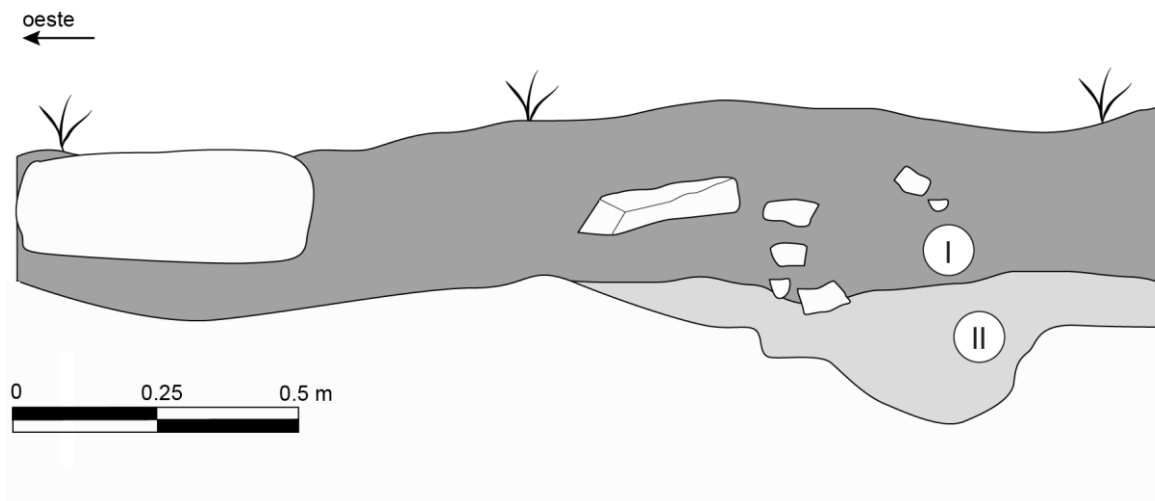

I: 7.5YR3/2, suelo cieno/marga, textura granular, con chiich
 II: 7.5YR3/4, suelo cieno/marga, textura fina

PASUC 2016
 Yaxché, Estructura N518
 Op. 31. Sub-Op. A, Pozo `
 Perfil Norte
 Dibujante: Céline Lamb

Figura 6.31: Perfil estratigráfico del pozo 31A1



Figura 6.32: Artefacto de cuarzo (pozo 31A1).

Pozo 31A2

El pozo mide 2m x 1m y se localiza en la porción central del muro sur de la estructura. Este pozo se excavó en tres niveles arbitrarios hasta la laja, que se encuentra aproximadamente 53 cm debajo del nivel de la superficie (Figura 6.33). Igual que en el pozo 31A1, la laja es más profunda en el lado este del pozo. Se encontraron unas piedras megalíticas caídas, incluyendo dos que se derrumbaron de manera articulada. De este pozo se recuperaron 3414g de cerámica, un fragmento de concha, 10 tejos y un fragmento grande de estuco.

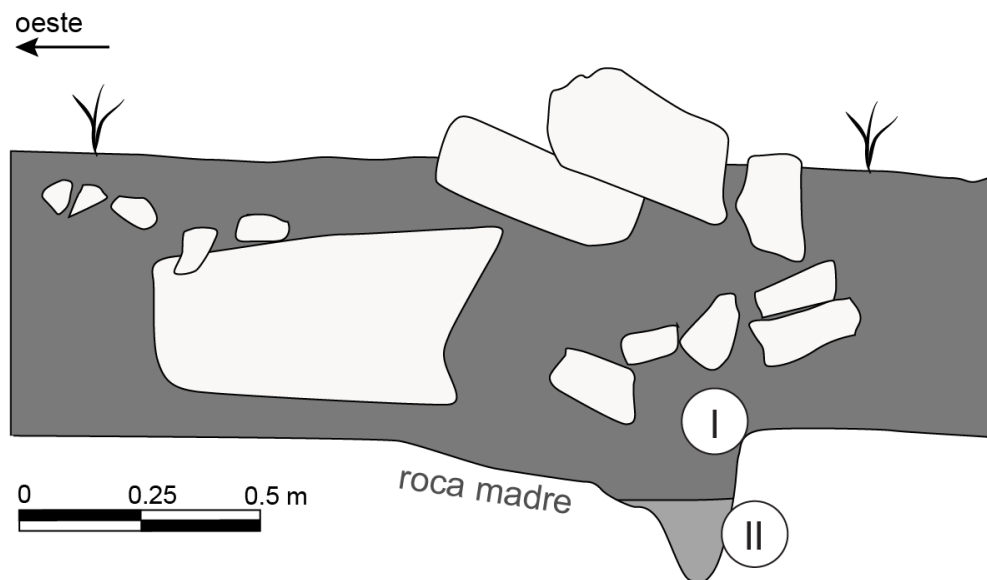

I: 7.5YR3/2, suelo cieno/marga, textura granular, con chiich

II: 7.5YR4/4, suelo cieno/marga, textura fina

Figura 6.33: Perfil estratigráfico del pozo 31A2

Pozo 31A3

El pozo mide 2m x 1m y se localiza en la porción norte del lado sur de la estructura. Este pozo se excavó en tres niveles arbitrarios hasta laja, lo cual se encontró aproximadamente a 60cm debajo del nivel de la superficie, con la excepción de una depresión natural llegando a 80cm debajo del nivel de la superficie. La matriz de los tres niveles, que no presento ningunos cambios entre la superficie y la laja, era un suelo de cieno-marga con una textura granular y un color 7.5YR3/3, con inclusiones de chi'ich y piedras de tamaño mediano (10-30cm), y algunas piedras megalíticas caídas de la plataforma (figura 6.34). De este pozo se recuperaron 744g de cerámica, seis fragmentos de concha, tres tejos, un fragmento de pedernal, y un fragmento de cuarzo.



Figura 6.34. Foto del pozo 31A3 al fin de la excavación. Se puede apreciar el derrumbe de piedras megalíticas.

Resumen de la sub-operación A

En los tres pozos de la sub-operación A se encontraron 916 tiestos de cerámica, ocho fragmentos de concha, un fragmento de obsidiana, dos fragmentos de cuarzo, un fragmento de pedernal, y 23 tejos.

El material cerámico de la sub-operación A (tabla 6.5) consiste en una cantidad pequeña del Preclásico Tardío (1.1%) y del Clásico Temprano (2.1%). La mayor parte fecha para el Clásico Tardío (96%). Sin embargo, como discutimos más abajo, necesitamos considerar ambas colecciones de las sub-operaciones A y B para tener una indicación mejor de la temporalidad de la ocupación de la plataforma N518.

Tabla 6.5: Cerámica de la Operación 31A (Estructura N518)

Grupo	Tipo	Variedad	Pozo 1	Pozo 2	Pozo 3	Total
Arena	Arena Rojo	Arena	13	3	1	17
Chuburna	Chuburna Café	Chuburna	35	31	7	73
	Chuburna Café	Pasta Rosa		1		1
Dzilam	Dzilam Verde Inciso	Dzilam		1		1
Dzitya	Dzitya Negro	No especificada		1		1
erosionado			63	70	3	136
Flor	Flor Crema	Flor	1			1
Ich Canziho	Ich Canziho Estriado	Ich Canziho	165	223	59	447

Infierno	Chilar Acanalado	No especificada	1	1		2
Kinich	Dzibical Negro Sobre Naranja	Dzibical			1	1
	Kinich Naranja	Kinich	4	3	1	8
Maxcanu	Maxcanu Bayo	Maxcanu	2	4		6
Muna	Muna Pizarra	Muna	93	41	24	158
	Saccalum Negro Sobre Pizarra	Saccalum	10	8		18
Oxil	Hulul Estriado	Hulul	2	10		12
	Oxil Sin Engobe	Oxil			1	1
Polvero	Polvero Negro	Chikin	1	1		2
Saban	Chancenote Estriado	Chancenote		1		1
Shangurro	Shangurro Rojo Sobre Naranja	Shangurro		2		2
Sierra	Sierra Rojo	No especificada			1	1
Sisal	Piste Estriado	Pasta Rosa		5		5
Teabo	Becal Inciso	Becal	2			2
	Teabo Rojo	Teabo	1	8	3	12
Unto	Unto Negro Sobre Estriado	Unto		1		1
Xanaba	Xanaba Rojo	Xanaba		1		1
Yalcox	Yalcox Negro	Yalcox	6			6
Total			399	416	101	916

Sub-Operación B

Las excavaciones de la sub-operación B se llevaron a cabo para investigar un área donde un diente humano modificado fue encontrado y donde se ve evidencia de saqueo reciente. Excavamos una cala de 8m x 2m (cuatro unidades de 2m x 2m), con una extensión adicional de 2.5m x 120m al noreste) (figuras 6.35 y 6.36). El propósito de esta cala fue rescatar del saqueo una cronología de construcción y contextualizar el entierro.

La sub-operación B fue muy fructífera porque nos dió información sobre una parte de la secuencia de construcción y de ocupación de la plataforma N518 y proporcionó la única evidencia de entierros humanos desde el inicio del PASUC en 2008. Los entierros fueron excavados en capas de 5 cm, todas de las cuales fueron dibujadas y fotografiadas. Las excavaciones de los entierros fueron dirigidas por la arqueóloga Joana Cetina Batún (UADY), estudiante de posgrado de la UADY. Encontramos también un cache entre los entierros. Estas excavaciones subrayaron la dificultad de construir interpretaciones cronológicas basadas en excavaciones afuera del montículo. Como discutimos más abajo, en comparación con los datos cronológicos proporcionados por los pozos de prueba de la sub-op A, la cala de sub-op B proporcionó un entendimiento diferente de la ocupación cronológica de este montículo.

Estratigrafía y secuencia de construcción:

Las excavaciones de la plataforma N518 expusieron 2 m del muro de retención del lado sur de la plataforma (Muro 1). Esta parte del muro fue construida con piedras megalíticas y piedras de tamaño mediano (20-40cm). La hilera visible se apoya sobre piedras más pequeñas que están sobre la roca madre. Es probable que hubiera otra hilera de piedras megalítica arriba de la hilera que ser

preserva hoy. La plataforma basal fue construida en una manera semejante a la mayoría de las plataformas en esta región. En la parte superior de la plataforma se encontró una capa, de entre 20 y 30cm de profundidad, de chí'ich y una matriz de cieno-marga de textura granular. Debajo de de esta capa se encontró otra capa de chí'ich (en las unidades 2, 3 y 4) diferente de la capa arriba por su matriz de textura más fina (figura 6.38). Aunque no encontramos ningún piso arriba de esta primera capa de chí'ich, esta forma de construcción también se encuentra en plataformas con piso de estuco. Además, encontramos fragmentos de estuco en los primeros dos niveles (entre 0-40cm debajo del nivel de la superficie). Debajo de las capas de chí'ich era un nivel de relleno hecho de piedras grandes (20-50cm) mezcladas con tierra arriba de la roca madre (figura 6.35).

Aproximadamente 2 metros al norte del Muro 1, y dentro del relleno de la plataforma, se encontró Muro 2 (figura 6.37). Este muro consiste en dos hileras en la parte este y una hilera en la parte oeste. Al oeste, donde la roca madre es más profunda, los constructores colocaron pequeñas piedras para nivelar la superficie donde se construyó el muro. Es posible que este muro tenía más hileras arriba: se ve en el perfil oeste de la cala de excavación unas piedras amontonadas una encima de la otra.

Directamente al norte de la parte este del Muro 2, encontremos un piso de estuco que se extiende a través de las unidades 2, 3 y 4 a una profundidad de entre 70 y 80 cm debajo de la superficie de la plataforma. Encontramos pocos lugares donde el piso no era perturbado por los eventos de deposición de los tres entierros y el caché. Solamente encontramos unas partes del piso intacto abajo de las piedras de las cistas de los Entierros 1 y 2, y al sur y oeste de la cista del Entierro 2. La profundidad del piso es semejante a la profundidad del Muro 2, sugiriendo que eran de la misma fase de construcción.



Figura 6.35: Perfil estratigráfico de la sub-operación B, plataforma N518.

Figura 6.36: Foto de la calle de Sub-Op. B al fin de la excavación



Figura 6.37: Foto mostrando Muro 1 (izquierda) y Muro 2 (derecha).

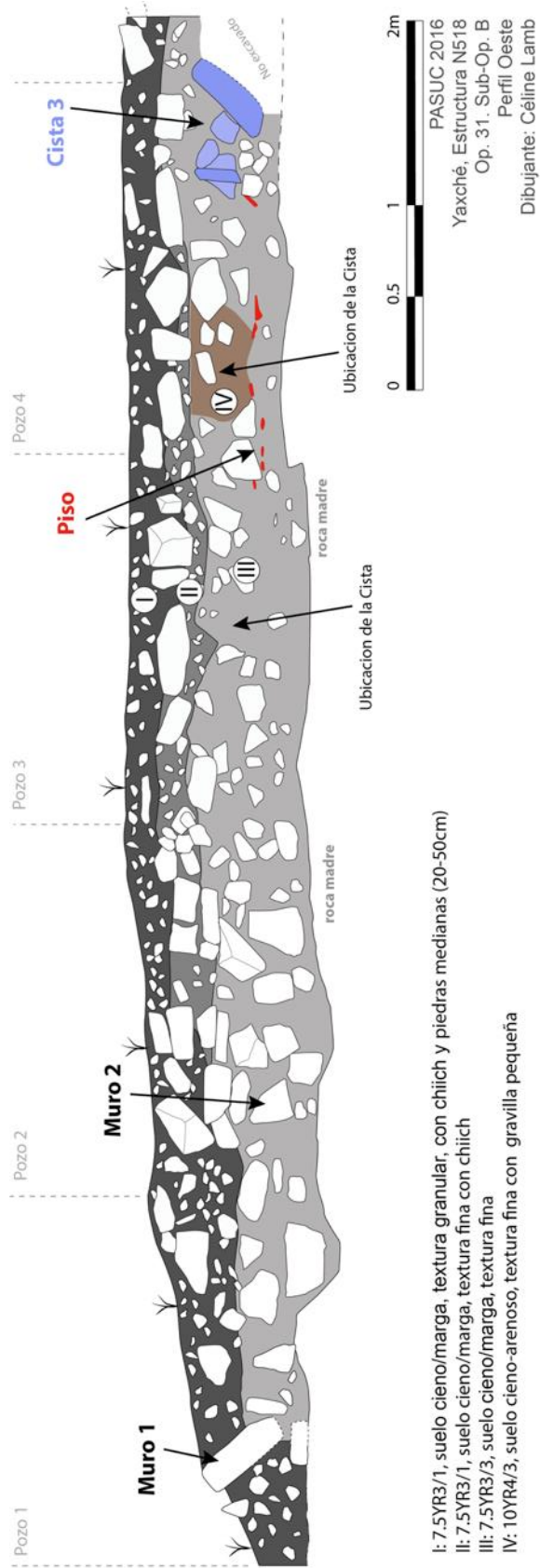

Figura 6.38. Foto mostrando una parte de las unidades 2 y 3. Las flechas indican las dos capas de chi'ich.



Entierros y Cache

Los tres entierros se encontraron en las unidades 3, 3A y 4 (figuras 6.39 y 6.40). Cada individuo fue enterado en una cista, y las cistas fueron colocadas sobre el piso de estuco. Al sur de la cista 3 y al oeste de la cista 2 se encontró el Cache 1.



Figura 6.39: Vista de los tres entierros y el caché, en diferentes fases de excavación.

Figura 6.40: Dibujo de planta de los tres entierros y el caché.

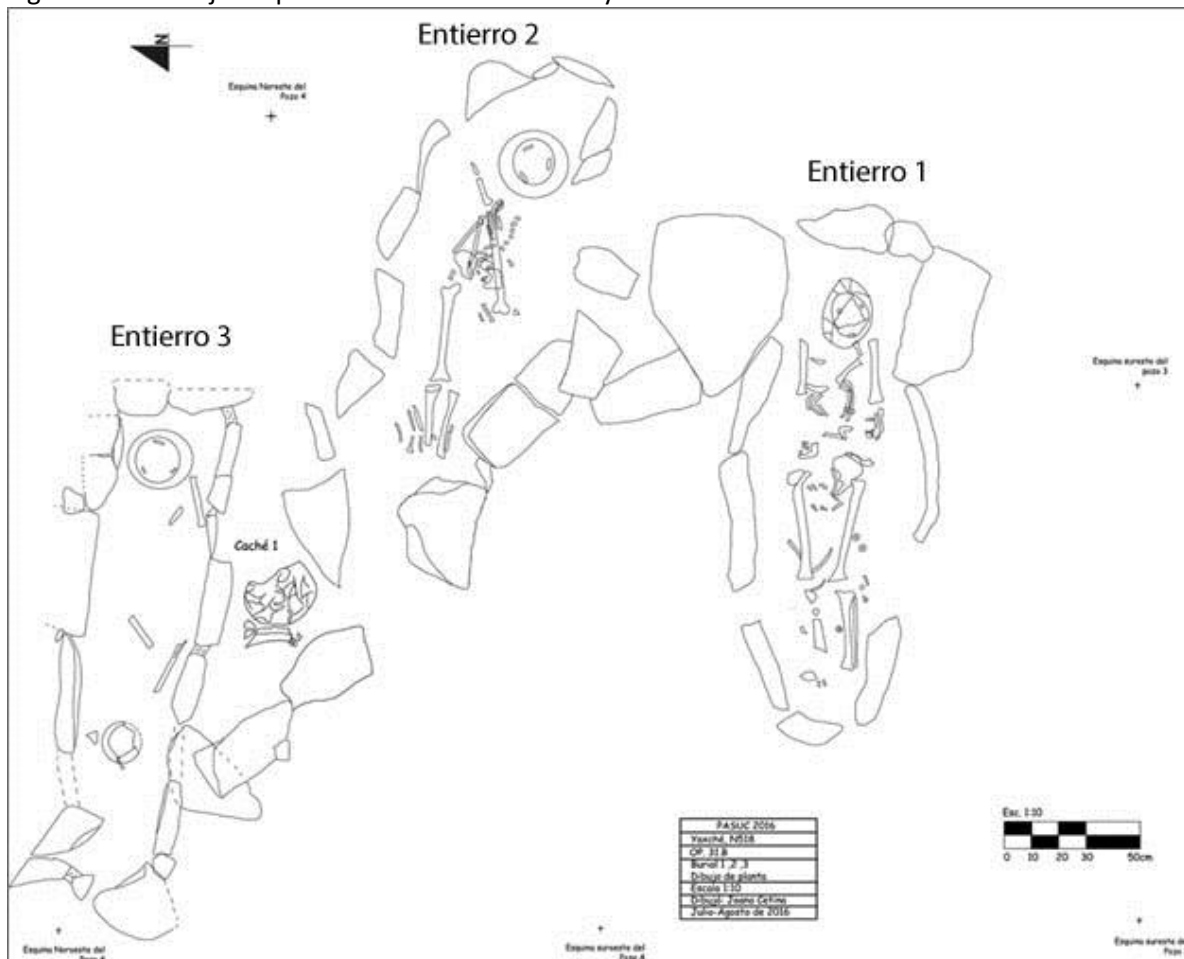

Entierro 1

La cista que contiene el entierro 1 fue bien construida, de piedras delgadas y aplanadas. La cista mide 195cm este/oeste y aproximadamente 76cm norte/sur cm (figura 6.41). Unas piedras planas taparon la cista, las cuales se encontraron a 20cm debajo de la superficie de la plataforma. Como se ve en la fotografía (figura 6.41), se calló una piedra de la cista, lo cual lo movimos, además de la vasija en la figura 6.42, para evitar más daño al entierro.

Figura 6.41: Entierro 1 en proceso de excavación. Norte es arriba. La flecha indica el lugar donde se calló una piedra de la cista. El círculo marca el lugar original del cajete que se ve en la figura 6.42.



Figura 6.42: Cajete trípode Dzitya: Ekpedz Inciso: no especificado, encontrado como ofrenda en el Entierro 1.

La cista contenía los restos de un individuo del sexo femenino depositado en posición decúbito dorsal extendido; el entierro fue revisitado en la época antigua ya que varios segmentos anatómicos se hallaron acomodados de manera intencional en diversas partes del entierro. El individuo fue depositado sobre una capa de estuco y estuvo orientado de Este a Oeste con un plato trípode (Muna: Sacalum Choreado sobre Pizarra) sobre el cráneo. Adicionalmente se halló una vasija a la altura de la tibia izquierda (figura 6.42), lo que tenía por dentro un fragmento de diáfisis de hueso largo de *Cervidae* con evidencia que era hervido y ligeramente quemado (Ley Lara, comunicación personal 2017). Clasificamos esta vasija como Dzitya: Ekpedz Inciso: No especificado, pero algunas personas la clasificarían como Hontun: Niop Inciso-Punzado: Niop. (ej. Vallo 2002). La clasificación de estas vasijas es problemática (Ancona Aragón, comunicación personal 2016). Sin embargo, es claramente una imitación de las vasijas Chablekal: Telchac Compuesto por su forma de cajete con paredes cóncavas divergente y sus motivos incisos. Además de las vasijas, encontramos 21 fragmentos de huesos de lo que parece ser roedores intrusivos.

Además de estas vasijas que podemos interpretar como ofrendas, se recuperaron tiestos de cerámica que probablemente son intrusivos: se encontró en el lado oeste de la cista un hueco de roedor además de unos huesos de roedor, indicando una perturbación por estos animales.

Entierro 2

La cista era hecha de piedras planas y una piedra megalítica en el sector sur de la cista (figura 6.43). Las dimensiones aproximadas son 222cm de Este a Oeste y 70 cm de Norte a sur. El sexo del individuo probablemente es femenino, depositado en posición decúbito dorsal extendido y perturbado probablemente por revisita. El individuo fue colocado sobre una capa de estuco en dirección Este-Oeste con un plato trípode (Muna: Sacalum Chorreado sobre Pizarra) sobre el cráneo (figura 6.44). Fue posible observar parte de su indumentaria, pues se halló un par de orejeras hecha de concha in situ (figura 6.45). No contó con mayor ofrenda que escasos restos de fauna.



Figura 6.43. Entierro 2 en proceso de excavación.



Figura 6.44 (izquierda): Par de orejas del Entierro 2.

Figura 6.45: Interior del cajete trípode del Entierro 2, Muna: Sacalum Chorreado sobre Pizarra



Entierro 3

Esta cista era bien delimitada de piedras delgadas y planas. Las dimensiones aproximadas son de 195 cm de Este a Oeste y de 52 cm de Norte a Sur. Dentro de la cista únicamente se hallaron algunos huesos largos y el cráneo del individuo protegido con un plato trípode (Muna: Sacalum Chorreado sobre Pizarra) (figura 6.46). Evidentemente se trata de un entierro revisitado depositado sobre un piso de estuco y orientado de Este a Oeste. Por la posición de los segmentos óseos hallados concluimos que el individuo estuvo dispuesto en posición decúbito dorsal. El sexo del individuo no pudo ser identificado. Se halló una vasija fragmentada a la altura de las extremidades inferiores, en el extremo oeste de la cista (figura 6.47). Esta vasija no podía ser clasificada por ahora, pero basándose en su pasta semi-fina y negra, su forma compuesta, y su decoración de media-caña, puede ser proveniente de la región de Palenque. Además se encontró en la capa superior de la cista un artefacto de pedernal (figura 6.48) y uno de concha.



Figura 6.46. Entierro 3, en proceso de excavación. Se ve el cache al sur de la cista.

Figura 6.47: Vasija encontrada al pie del Entierro 3



Figura 6.48: Artefacto de pedernal del Entierro 3.



Caché 1

Este depósito se encontró directamente al sur de la cista 3. Consiste en una olla entera de Maxcanu Bayo variedad Conkal. Se encontró el piso de estuco alrededor de la olla pero en el mero lugar del olla no hubo piso, indicando que el piso las personas que depositó la olla rompió el piso antes de colocarla (figura 6.49). Después, unas piedras fueron colocadas encima de la olla, probablemente fracturando la olla. Cabe notar que las piedras que cubrieron la olla son planas y bastante parecidas a las

piedras que tapan las cistas. Excavamos la olla en dos capas (la parte arriba y parte abajo) y encontramos dentro de la vasija un diáfisis de un hueso hervido que pertenece a un mamífero de tamaño mediano (Lara Ley, comunicación personal 2017).



Figura 6.49: Vista de planta del Cache 1 y parte de las Cistas 2 y 3. Se puede ver fragmentos del piso de estuco alrededor de la olla y adentro de la Cista 2 (izquierda).

Artefactos de la Sub-Operación B

Además de los materiales de los entierros, encontramos un total de 1014 tiestos de cerámica (tabla 6.6), 19 fragmentos de concha, un fragmento de coral, nueve fragmentos de hueso, ocho de pedernal, uno de cuarzo y siete tejos.

Tabla 6.6: Frecuencias de cerámica de la Operación 31B (Estructura N518)

Grupo	Tipo	Variedad	Pozo 1	Pozo 2	Pozo 3	Pozo 3A	Pozo 4	Total
Arena	Arena Rojo	Arena	1	1	1			3
Batres	Batres Rojo	Batres	2					2
Carbonatada Amarillente (Pasta 34) con engobe rojo waxy				1				1
Chuburna	Chuburna Café	Chuburna	18	33	34	4	4	93
Dzilam	Dzilam Verde Inciso	Dzilam		1	2		2	5
Dzitya	Ekpedz Inciso	No especificada				1		1
Dzudzuquil	Dzudzuquil Crema a Bayo	Dzudzuquil		1				1
erosionado			9	40	24	10	39	122

Flor	Flor Crema	No especificada			1			1
Hunabchen	Hunabchen Rojo	Hunabchen	1					1
Ich Canziho	Ich Canziho Estriado	Ich Canziho	114	159	53	64	51	441
Kinich	Kinich Naranja	Kinich	1	1		1	1	4
Mama	Mama Rojo	Mama	3					3
Maxcanu	Maxcanu Bayo	Conkal			3		8	11
	Maxcanu Bayo	Maxcanu		7		3		10
Muna	Muna Pizarra	Muna	57	51	5	12	4	129
	Saccalum Negro Sobre Pizarra	Saccalum		2		2		4
Oxil	Hulul Estriado	Hulul	6	17		2	3	28
	Oxil Sin Engobe	Oxil	2					2
Pizarra erosionada			1					1
Policromo erosionado							1	1
Polvero	Polvero Negro	Chikin					4	4
Saban	Chancenote Estriado	Chancenote		3	18		21	42
	Saban Sin Engobe	Saban	3	1			2	6
Shangurro	Shangurro Rojo Sobre Naranja	Shangurro			5		2	7
Sierra	Ciego Compuesto	Ciego					1	1
	Sierra Rojo	Hojuela			3		5	8
Teabo	Teabo Rojo	Teabo	2	4	1	4	1	12
	Tekax Negro Sobre Rojo	Tekax	1					1
Ticul	Ticul Pizarra Delgada	Ticul	1					1
Xanaba	Dzalpach Compuesto	Dzalpach		2			2	4
	Xanaba Compuesto	Pixoy			2		4	6
	Xanaba Rojo	Xanaba		7	25	1	23	56
Xolcan Rojo sobre Chorreado							1	1
Yalcox	Yalcox Negro	Yalcox	1					1
Total			223	331	177		178	1014

De los tiestos que se pueden identificar con el sistema de tipo variedad, 0.8% fechan al Preclásico Medio, 15.5% fechan al Preclásico Tardío, 3.5% fechan al Clásico Temprano, 80% fechan al Clásico Tardío y 0.2% fechan al Postclásico. Esta colección indica una ocupación más significativa que la de las excavaciones sub-operación A, subrayando la importancia de las excavaciones sobre y dentro de los montículos para tener evidencia sobre la cronología de estas construcciones.

Resumen y Cronología de la plataforma N518

En total, se recuperaron 1930 tiestos de cerámica de las excavaciones de N518, además de seis vasijas. Además encontramos 27 fragmentos de concha, un fragmento de obsidiana, nueve fragmentos de hueso, nueve de pedernal, tres fragmentos de cuarzo, y 30 tejos.

Los materiales recogidos debajo del nivel del piso son mayormente des Preclásico Tardío-Clásico Temprano y, debajo de las partes del piso que son bien preservadas, los tiestos fechan completamente a

estas temporadas. Estos pertenecen a los grupos Dzilam, Saban (tipo Chancenote Estriado), Shangurro, Sierra (tipos Sierra Rojo y Ciego) Xanaba (tipos Dzalpach Compuesto, Xanaba Compuesto, Xanaba Rojo), Polvero y Flor. Esto indica que la primera fase de construcción de la plataforma N518 era del Preclásico o de la parte temprana del Clásico Temprano. Estas temporadas no fueron bien representadas en la suboperación A.

La cantidad baja de materiales del Clásico Temprano, por ejemplo los grupos Oxil, Hunabchen y Maxcanu, sugiere que la ocupación de esta temporada no fue significativa. La primera parte del Clásico Tardío, representada sobre todo por los grupos Ich Canziho y Chuburna, parece ser la fase de ocupación más importante, aunque la ocupación extendió durante la segunda parte del Clásico Tardío (representado por los grupos Muna, Teabo y Kinich, por ejemplo). Los entierros probablemente fechan al Clásico Tardío debido a las vasijas del Clásico Tardío que acompañan a los esqueletos. Durante el inicio del Clásico Tardío, se rompió el piso para depositar la olla de Maxcanu Bayo: Conkal.

Estructura N588

Esta estructura es una plataforma megalítica de forma irregular que mide aproximadamente 25 x 50m, con un área de superficie de 1636m², y tiene una altura mediana de 1m (figura 6.50). Esta plataforma sostiene cuatro superestructuras (N588A, N588B, N588C y N588D), y cinco metates. La superestructura N588c tiene un muro de doble marco (“double frame brace”) (figura 6.51). La plataforma N588 representa la construcción más grande de las estructuras registradas esta temporada, y la segunda más grande de Chunhuayum, después de la estructura N148. La plataforma fue parcialmente destruida por un camino moderno. Excavamos cuatro pozos alrededor de la plataforma.



Figura 6.51: Vista de N588C, desde su esquina noroeste. Se ve su muro de doble marco y el muro de retención de su super-estructura (588D)



Pozo 32A1

El pozo mide 2m x 1m y se localiza en la porción sur del muro oeste de la plataforma. Este pozo se excavó en dos niveles arbitrarios hasta laja, la cual se encontró a 30 cm debajo del nivel de la superficie (figura 6.52). La matriz de los dos niveles era un cieno/marga de textura granulosa y de color 7.5YR3/2 con inclusiones de chi'ich. De este pozo se recuperaron 1686g de cerámica, un fragmento de orejera de cerámica, un fragmento de concha y uno de coral, dos fragmentos de pedernal, siete tejos y un fragmento de cerámica con estuco.

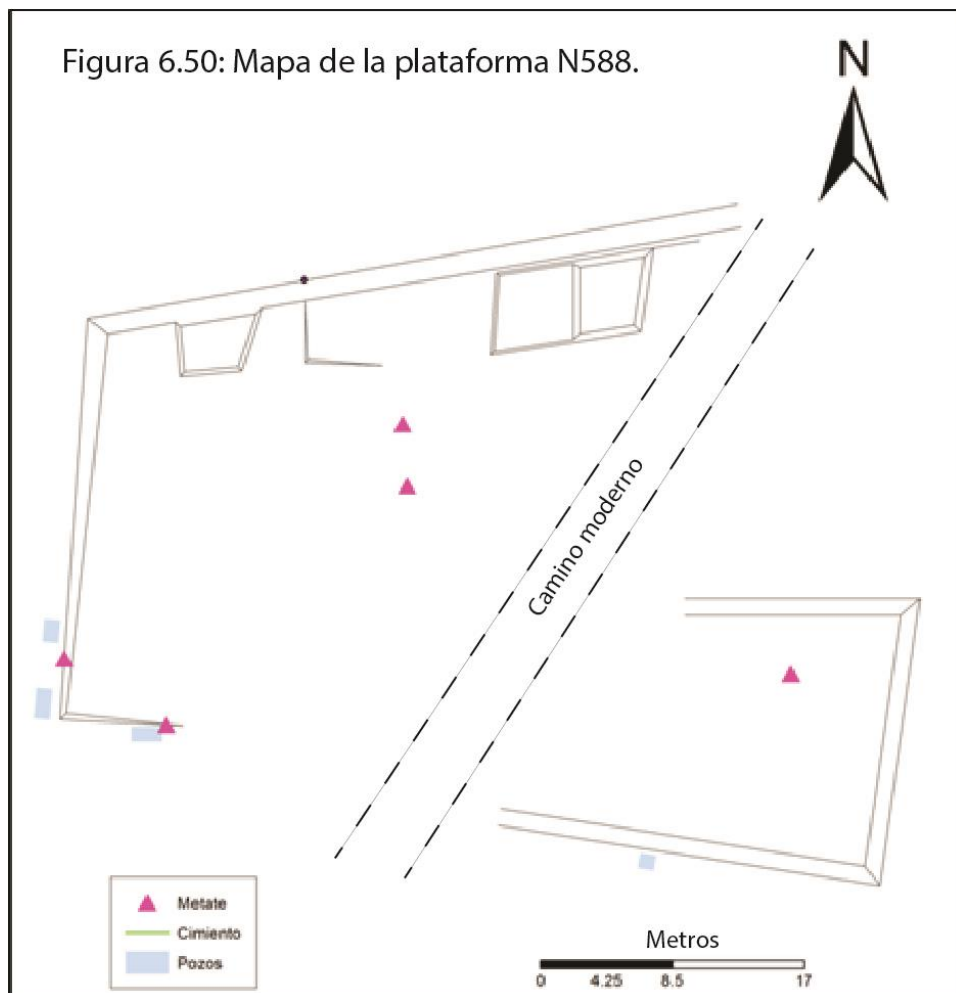

Figura 6.52: Foto que muestra el pozo 32A1 al fin de la excavación

Pozo 32A2

El pozo mide 2m x 1m y se localiza en la porción oeste del muro sur de la plataforma. Este pozo se excavó en cinco niveles hasta laja, la cual se encontró aproximadamente 85cm debajo del nivel de la superficie (figura 6.53). En este pozo se encontró una estratigrafía bastante diferente de los otros pozos de esta estructura tanto como otras estructuras. A partir del tercer nivel, el suelo era de color gris-café con una textura compacta y arenoso y con gravillas pequeñas (menos de 1cm). Cabe notar que esta capa gris tiene una cantidad elevada de tiestos grandes concentrados en la parte este del pozo. Además, esta capa tiene más fragmentos de pedernal (n=17) que cualquiera otra excavación en esta temporada. Es posible que esta capa representa un basurero. En total, de este pozo se recuperaron 4768g de cerámica, dos fragmentos de concha, dos huesos—incluyendo un vertebro de pescado, y 28 fragmentos de pedernal



Figura 6.53: Perfil estratigráfico del pozo 32A2

Pozo 32A3

El pozo mide 1m x 1m y se localiza en la porción este del muro sur de la plataforma. Se excavó hasta unas piedras grandes, las cuales se encontraron aproximadamente 50cm debajo del nivel de la superficie (Fig. 6.54). Acabamos las excavaciones con estas piedras porque no se pudo sacarlas sin dañar el pozo. La matriz encontrada en este pozo, que no cambió entre la superficie y las piedras más bajas, es un suelo de cieno-marga de textura granular y de color 7.5YR3/3 con inclusiones de chi'ich. Se recuperaron de este pozo 435g de cerámica, seis fragmentos de concha, incluyendo un adorno (fig 6.72), y siete fragmentos de pedernal.

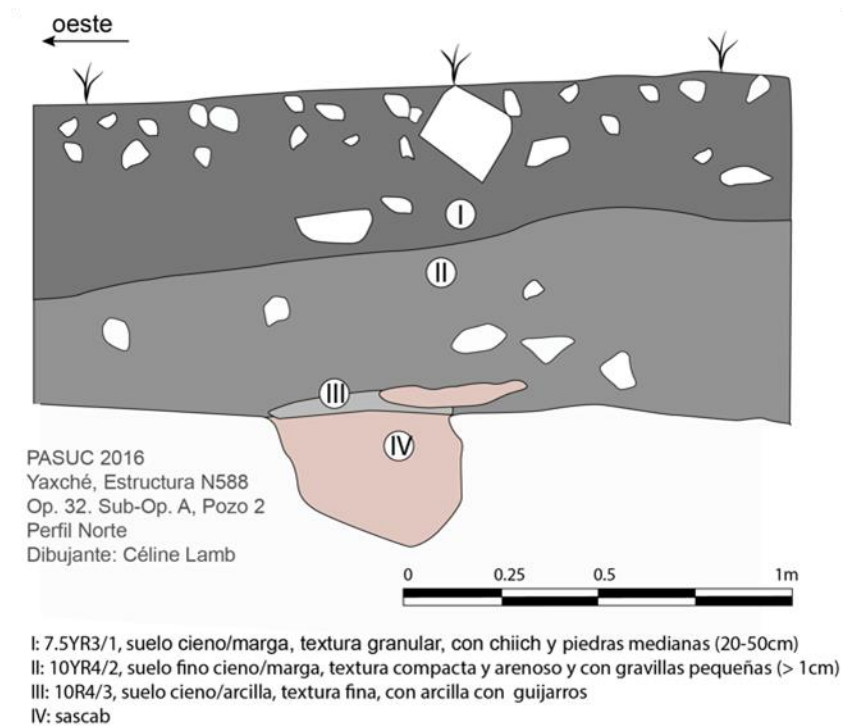

Figura 6.54: Foto que muestra el pozo 32A3 al fin de la excavación.

Pozo 32A4

El pozo mide 1.5m x 1m y se localiza al norte del pozo 32A1. Este pozo se excavó en tres niveles arbitrarios y terminó en laja, la cual se encontró entre 50 y 90 cm debajo del nivel de la superficie (Fig. 6.55). La matriz era de suelo cieno/marga de textura granulosa y de color 7.5YR3/2 con inclusiones de chi'ich. La laja tiene una superficie muy irregular y con una depresión natural en el centro del pozo. Dentro de esta depresión se encontró un suelo de cieno/marga de textura muy fina y de color 7.5YR4/4 sin inclusiones. Como se ve en la fotografía abajo, se encontraron inclusiones más grandes, incluyendo una piedra megalítica, en la mitad norte de este pozo que probablemente es derrumbe de la plataforma. Se recuperaron de este pozo 2863g de cerámica, dos fragmentos de pedernal, un fragmento de obsidiana, y dos fragmentos de cerámica con estuco.



Figura 6.55: Foto que muestra el pozo 32A4 y su perfil este al fin de la excavación.

Resumen

En total, se encontraron en esta estructura 1047 tiestos de cerámica, 9 fragmentos de concha, 38 fragmentos de pedernal, y tres tejos. La cerámica indica que la plataforma N588 tiene una ocupación del Preclásico Tardío hasta el Clásico Tardío. La cerámica del Preclásico Tardío consiste en los grupos Xanaba, Saban (tipo Chancnote Estriado), Polvero, y Sierra. Los grupos del Clásico Temprano son Oxil, Hunabchen, Maxcanu, Saban (variedad Becoob) y Aguila: Dos Arroyos Naranja Policromo (n=1) y Balanza (n=1). La proporción más grande de la colección (55%) pertenece al Clásico Tardío, incluyendo los grupos Ich Canziho, Chuburna, Muna y también grupos foráneos como Chablekal, Vista Alegre, y Arena. Una proporción pequeña (6.5%) de tiestos de los grupos Navula, Mama, y Kukula sugiere que la plataforma N588 fue visitada durante el Postclásico.

Tabla 6.7: Frecuencias de cerámica de la Operación 32 (Estructura N588)

Grupo	Tipo	Variedad	Pozo 1	Pozo 2	Pozo 3	Pozo 4	Total
Aguila	Dos Arroyos Naranja Policromo	Dos Arroyos		1			1
Arena	Arena Rojo	Arena	1				1
Balanza	Balanza Negro	Balanza		1			1
Chablekal	Chablekal Gris	Chablekal	1				1
Chencoh	Chencoh Naranja Delgada	Chencoh				1	1
	Mena Inciso	Mena				1	1
Chuburna	Chuburna Café	Chuburna	18	13		15	46
	Dzununcan Estriado	Dzununcan				1	1
Desconocido estriado erosionado						3	3
			31	144	13	113	301
Hunabchen	Hunabchen Rojo	Hunabchen	7	4		10	21
	Hunabchen Rojo	Interior Negro		2			2
Ich Canziho	Ich Canziho Estriado	Ich Canziho	106	192	26	60	383
	Ich Canziho Estriado	Aplicado	1				1
Joventud	Joventud Rojo	Nolo			1		1
Kanachen	Kanachen Negro-Café	Kanachen		1			1
Kinich	Kinich Naranja	Kinich	3	1			4
Kukula	Kukula Crema	Kukula				1	1
Mama	Mama Rojo	Mama			2	7	9
Maxcanu	Maxcanu Bayo	Maxcanu	1	5		6	12
	Maxcanu Bayo	Temprano				9	9
	Tiznuk Compuesto	Tiznuk				1	1
Muna	Muna Pizarra	Muna	10	20	6	10	46
	Saccalum Negro Sobre Pizarra	Saccalum	1			1	2
Navula	Navula Sin Engobe	Navula		2		46	48
	Yacman Estriado	Yacman				1	1
No identificado engobe rojo lustroso paredes delgada			1				1
No identificado						1	1
Oxil	Elote Estriado Impreso	Elote		2			2
	Hulul Estriado	Hulul	4	7		9	20
	Oxil Sin Engobe	Oxil	6	10		4	20
Polvero	Polvero Negro	Chikin		2		1	3
Saban	Chancenote Estriado	Chancenote		30	2	7	39
	Saban Sin Engobe	Becoob	3			4	7
	Saban Sin Engobe	Pasta Rosa		2			2
	Saban Sin Engobe	Saban	4				4
Sierra	Sierra Rojo	Hojuela			1		1
Teabo	Teabo Rojo	Teabo	7	3		5	15
	Tekax Negro Sobre Rojo	Tekax		1			1

Timucuy	Timucuy Naranja Policromo	Timucuy		2			2
Tipikal	Tipikal Rojo Sobre Estriado	Tipikal			1		1
Unto	Unto Negro Sobre Estriado	Unto	1				1
Vista Alegre	Vista Alegre Estriado	Vista Alegre				3	3
Xanaba	Xanaba Rojo	Xanaba		20	4	1	25
Grand Total			205	465	56	321	1047

Estructura N534

Esta estructura es una estructura megalítica de forma irregular que mide aproximadamente 11m x 15m, con un área de superficie de 194 m², y una altura de 1m (figura 6.56). Debido a la cantidad muy baja de cerámica recogida, sólo excavamos dos pozos de prueba.

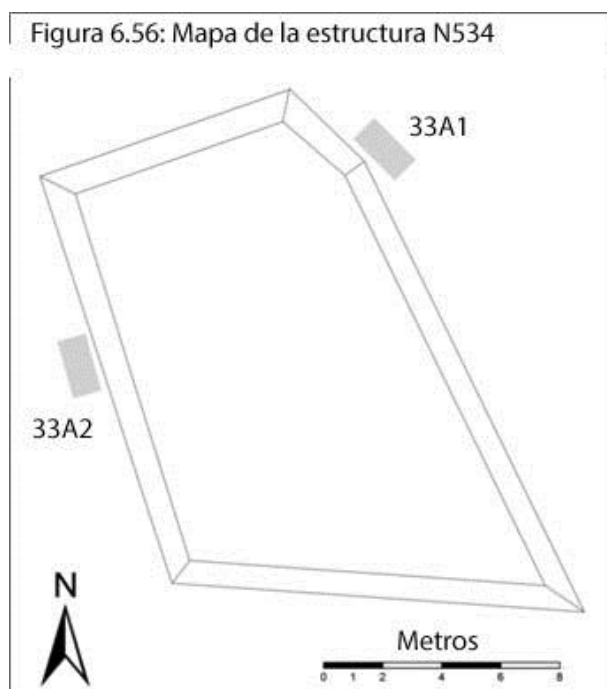

Pozo 33A1

El pozo mide 1m x 2m y se localiza en la porción norte del muro este de la plataforma. Este pozo se excavó en tres niveles arbitrarios hasta laja, lo cual se encontró entre 40 y 60 cm debajo del nivel de la superficie (Figuras 6.57 y 6.58). Se recuperaron 109g de cerámica.



Figura 6.57: Foto que muestra el pozo 33A1 al fin de la excavación



Figura 6.58: Perfil estratigráfico, pozo 33A1

Pozo 33A2

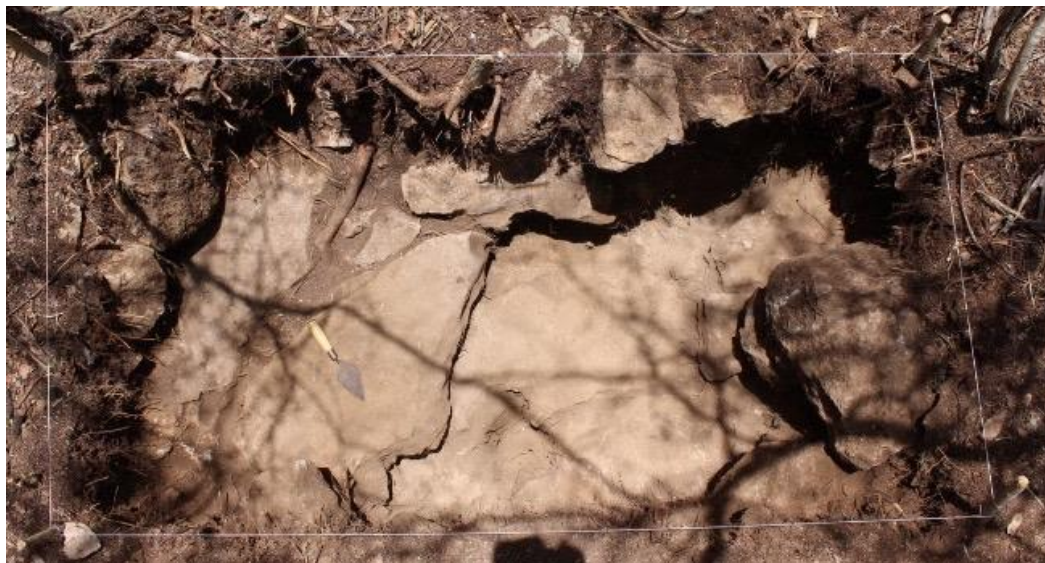
Este pozo mide 1m x 2m y se localiza en la porción central del muro oeste de la plataforma. Este pozo se excavó en un nivel hasta laja, lo cual se encontró aproximadamente 25cm debajo del nivel de la superficie (figura 6.59). La matriz encontrada es un suelo de cieno-marga con una textura granular y un color 7.5YR3/2, con inclusiones de chi'ich y una piedra megalítica. Se recuperaron de este pozo 82g de cerámica y un fragmento de pedernal.

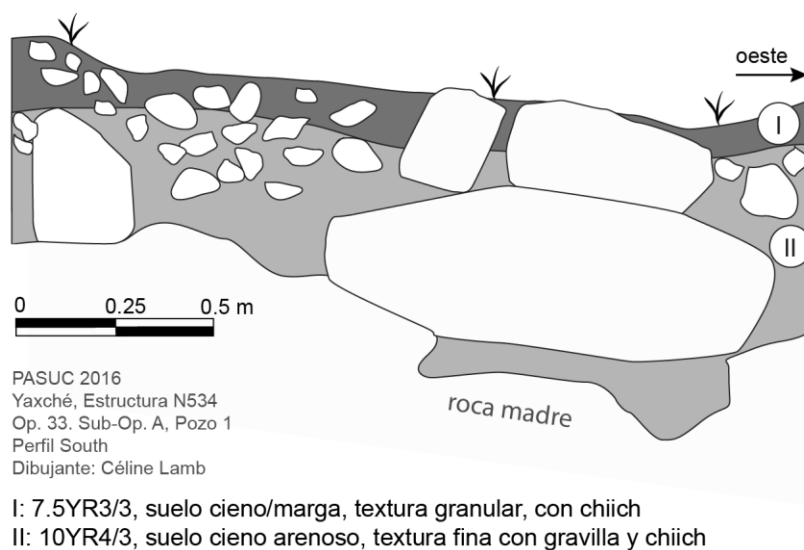

Figura 6.59: Foto que muestra el pozo 33A2 al fin de la excavación.

Resumen

Pocos materiales se recuperaron en estas excavaciones, y el material cerámico era bastante erosionado. Solo se recuperaron 31 tiestos de cerámica (tabla 6.8) y un fragmento de pedernal, lo que es sorprendente tomando en cuenta el estilo megalítico de la estructura y su altura. Sin embargo, esta estructura representa la segunda más pequeña de nuestra muestra en términos de área de superficie. La pequeña muestra de cerámica no proporciona evidencia sólida sobre la ocupación cronológica de esta estructura. Sin embargo, el estilo megalítico de la plataforma y los tiestos de los grupos Saban, Xanaba y Unto indican que fue construida durante el Preclásico Tardío o Clásico Temprano. Los fragmentos de Ich Canziho Estriado sugieren que la estructura era ocupada durante de la primera parte del Clásico Tardío.

Tabla 6.8: Frecuencias de cerámica de la Operación 33 (Estructura N534)

Grupo	Tipo	Variedad	Pozo 1	Pozo 2	Total
erosionado			9	7	16
Ich Canziho	Ich Canziho Estriado	Ich Canziho	6	2	8
Preclásico erosionado			1		1
Saban	Saban Sin Engobe	Saban		2	2
Unto	Unto Negro Sobre Estriado	Unto		1	1
Xanaba	Xanaba Rojo	Xanaba	2	1	3
Total			18	13	31

Estructura N627

La Estructura N627 es una plataforma megalítica de forma casi-cuadrada que mide aproximadamente 20 x 22m, con un área de superficie de 414m² y una altura de 0.5cm. Al centro de su lado oeste se encuentra un metate. Esta estructura está afuera del sitio de Chunhuayum pero decidimos investigarlo para tener algo que comparar con las estructuras de Chunhuayum. Se excavaron tres pozos de prueba en el lado norte de la estructura. Nos enfocamos solamente en este lado porque era el único donde se ven materiales culturales en la superficie.

Pozo 34A1

El pozo mide 1m x 2m y se localiza en la porción oeste del muro norte de la plataforma. Este pozo se excavó en cinco niveles. Los primeros cuatro niveles son arbitrarios. Después del cuarto nivel, llegamos a una capa de sascab arriba de laja. La capa de sascab fue excavado como la quinta capa. La

laja se encuentra entre 55 y 80 cm debajo del nivel de la superficie (figura 6.60). Parece que el sascab se utilizó para nivelar la roca madre, que es más baja hacia el oeste. Se recuperaron de este pozo 508g de cerámica y un fragmento de concha.



Figura 6.60. Perfil estratigráfico del pozo 34A1

Pozo 34A2

El pozo mide 1m x 2m y se localiza en la porción central del muro norte de la plataforma. Este pozo se excavó en dos niveles arbitrarios hasta laja, que se encontró a 40cm debajo del nivel de la superficie. La matriz, que no presenta cambios entre la superficie y la roca madre, es un suelo de cieno-marga con una textura granular y un color 7.5YR3/3, con inclusiones de chi'ich y piedras medianas (10-20cm). Además, se encontraron en el centro del pozo unas piedras grandes (~40x60cm) corriendo este-oeste (figura 6.61). Una de estas es megalítica y estaba soportada por piedras más pequeñas. Es posible que este alineamiento representa el muro norte de retención de la estructura y las piedras al oeste serían la primera hilera. Como en otras estructuras, este muro fue construido directamente sobre laja. Además de este rasgo arquitectónico, se encontraron en este pozo 415g de cerámica y un fragmento de obsidiana.

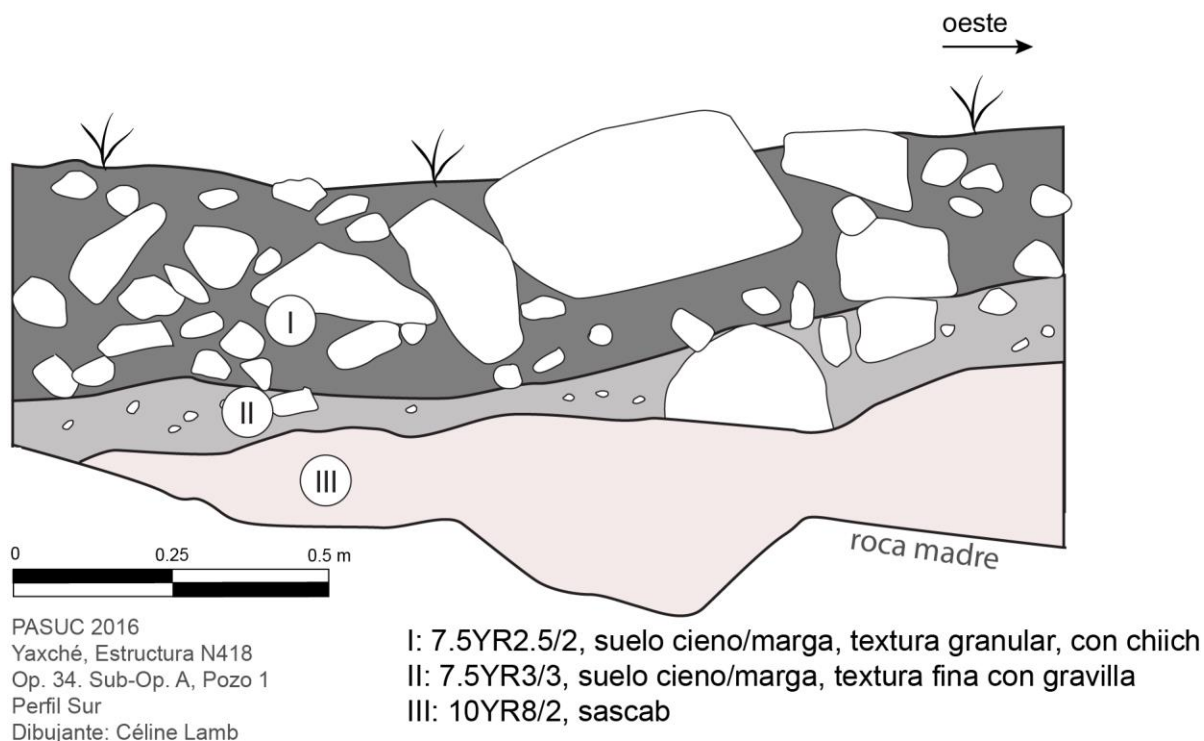

Figura 6.61: Foto que muestra el pozo 34A2 al fin de la excavación.

Pozo 34A3

Este pozo mide 2m x 1m y se localiza en la porción este del muro norte de la plataforma. Este pozo se excavó en dos niveles arbitrarios hasta laja, que se encontró a 45cm debajo del nivel de la superficie (figura 6.62). La matriz de los dos niveles es un suelo de cieno-marga con una textura granular y un color 7.5YR3/3, con inclusiones de chí'ich y piedras de tamaño mediana (10-20cm). Ningún cambio de suelo se encontró entre la superficie y la roca madre. La piedra megalítica, situada en el centro del borde sur de la excavación y visible en la superficie es parte del muro de retención hundido. Se encontraron en este pozo 334g de cerámica, un fragmento de cuarzo y tres tejos.



Figura 6.62: Foto que muestra el pozo 34A3 al fin de la excavación

Resumen

En total, se encontraron 135 tiestos de cerámica (tabla 6.9), un fragmento de concha, un fragmento de obsidiana, un fragmento de cuarzo, y tres tejos. Los tiestos pertenecen al Clásico Temprano y mayormente (80%) al Clásico Tardío, con la excepción de un tiesto del grupo Percebes (Preclásico Tardío). Además, esta colección tiene tiestos del grupo Sisal. Esto sugiere que, mientras que la estructura pudo haber sido construida durante el Preclásico Tardío / Clásico Temprano, una ocupación importante ocurrió durante el Clásico Tardío y siguió en el Clásico Terminal. Es posible que los restos de la ocupación anterior eran cubiertos por expansiones en la construcción de esta estructura o se han acumulado en otros lados de la estructura.

Tabla 6.9: Frecuencias de cerámica de la Operación 34 (Estructura N627)

Grupo	Tipo	Variedad	Pozo 1	Pozo 2	Pozo 3	Total
Acu	Acu Bayo-Café	Acu	1			1
Chablekal	Chablekal Gris	Chablekal	1			1
Chuburna	Chuburna Café	Chuburna	5		9	14
erosionado			12	6	3	21
Hunabchen	Hunabchen Rojo	Hunabchen	2			2
Ich Canziho	Ich Canziho Estriado	Ich Canziho	33	5	22	60
Maxcanu	Maxcanu Bayo	Conkal	3			3
Muna	Muna Pizarra	Muna	4	6	7	17
Percebes	Percebes Bayo	Bayo Burdo		1		1
Saban	Saban Sin Engobe	Becoob	1	2		3
Sisal	Piste Estriado	Pasta Roja		2		2
	Sisal Sin Engobe	Pasta Roja	1	6		7
Vista Alegre	Vista Alegre Estriado	Vista Alegre			3	3
Total			63	28	44	135

Estructura N490

La Estructura N490 es una plataforma megalítica de forma casi-cuadrada que mide aproximadamente 15 x 17m, con un área de superficie de 244m², y una altura de 0.7cm (fig. 6. 63). Arriba de la plataforma hay una super-estructura de dos niveles. Se excavaron tres pozos de prueba, 35A1, 35A2 y 35A3.

Figura 6.63: Mapa de la plataforma N490

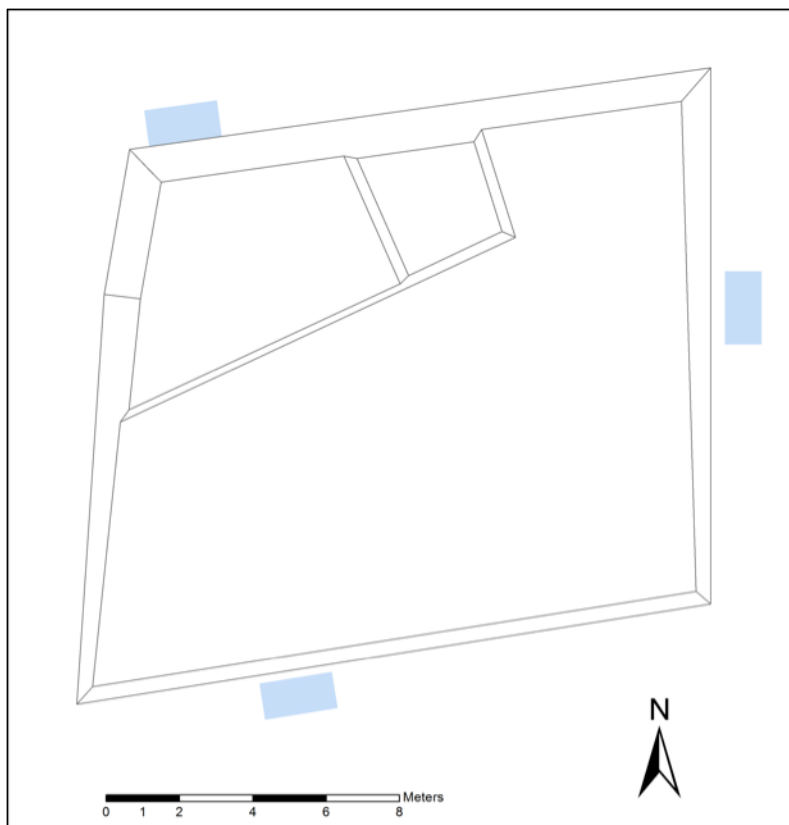
**Pozo 35A1**

Este pozo mide 2m x 1m y se localiza en la porción oeste del muro sur de la plataforma. Este pozo se excavó en dos niveles arbitrarios. Se encontró laja entre 50 y 70cm debajo del nivel de la superficie (figura 6.64). La roca madre es más profunda al sur del pozo. En el primer nivel, directamente debajo de la superficie, se descubrieron unas piedras megalíticas (figura 6.65). Estas probablemente son parte de una de las hileras más altas de la plataforma y se han desplomado hacia el sur, mientras que las hileras inferiores, más al norte, no son visibles en la excavación. Se recuperaron de este pozo 3439g de cerámica, cinco fragmentos de concha, dos huesos, y siete tejos.



Figura 6.64: Foto que muestra el pozo 35A1 al fin de la excavación

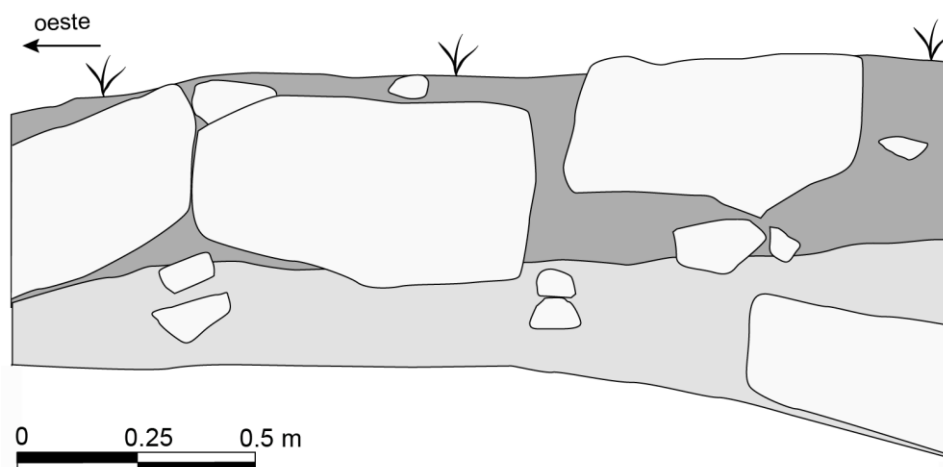

I: 7.5YR3/2, suelo cieno/marga, textura granular, con chiich
 II: 7.5YR3/3, suelo cieno/marga, textura fina

PASUC 2016
 Yaxché, Estructura N518
 Op. 35. Sub-Op. A, Pozo 1
 Perfil Norte
 Dibujante: Céline Lamb

Figura 6.65: Perfil estratigráfico del pozo 35A1

Pozo 35A2

Este pozo midió 2m x 1m y se localiza en la porción oeste del muro norte de la plataforma. Este pozo se excavó en tres niveles arbitrarios antes de llegar a laja, que se encontró aproximadamente 65cm debajo del nivel de la superficie (fig. 6.66). En este pozo se encontró una concentración de chi'ich más alta que en los otros pozos, además de unas piedras megalíticas en su lado sur. Esto es probablemente el resultado de la erosión de la superestructura de N490, localizada directamente al sur de este pozo. Se recuperaron de este pozo 1783g de cerámica, un fragmento de concha, un fragmento de cuarzo, un fragmento de estuco, y tres tejos.



Figura 6.66: Foto que muestra el pozo 35A2 al fin de la excavación

Pozo 35A3

Este pozo mide 2m x 1m y se localiza en la porción central del muro este de la plataforma. Este pozo se excavó en tres niveles arbitrarios antes de llegar a laja, que se encontró aproximadamente a 55cm debajo del nivel de la superficie (figura 6.67). La piedra megalítica que se ve en la orilla oeste del pozo es parte del derrumbe de la plataforma. Se recuperaron de este pozo 2865g de cerámica, dos fragmentos de concha, dos fragmentos de cuarzo, un fragmento de obsidiana, y cuatro tejos.

Figura 6.67: Perfil del pozo 35A3

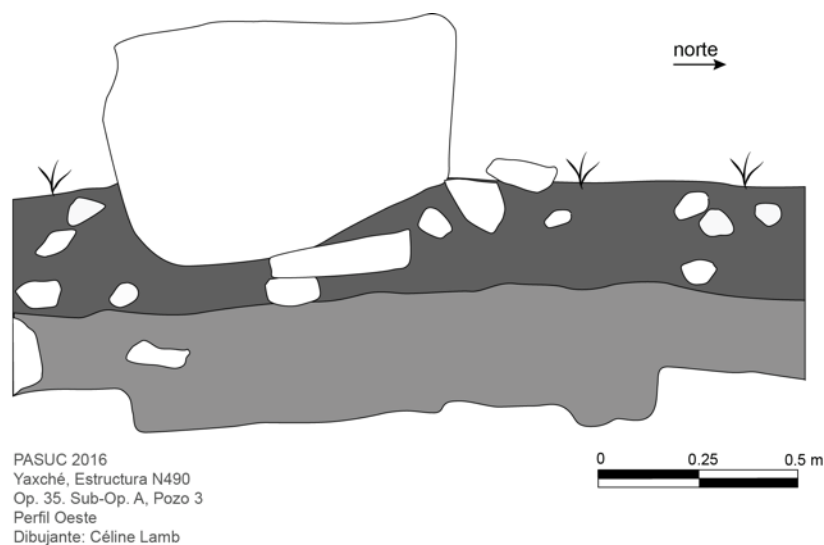

I: 7.5YR3/3, suelo cieno/marga, textura granular, con chiich
II: 10YR4/3, suelo cieno arenoso, textura fina con gravilla y chiich

Resumen

En total, se recuperaron de esta estructura 135 tiestos de cerámica (tabla 6.10), ocho fragmentos de concha, cinco fragmentos de hueso, cinco fragmentos de pedernal, tres fragmentos de cuarzo, un fragmento de obsidiana, y 14 tejos. La cerámica del Preclásico Medio (1.5%) incluye los grupos Dzudzuquil, Joventud y Saban (Saban Sin Engobe: Saban). La cerámica del Preclásico Tardío (22%), incluye los grupos Xanaba, Shangurro, Sierra, Saban (tipo Chancenote Estriado) Percebes y Polvero. La cerámica del Clásico Temprano (8.5%), incluye los grupos Oxil, Maxcanu, Hunabchen, y Saban (variedad Becoob). La proporción más importante de esta collación pertenece al Clásico Tardío, representado por grupos Ich Canziho Chuburna, Muna, y Teabo. El material del Clásico Terminal (n=1) y del Postclásico (n=9) es poco.

Tabla 6.10: Frecuencias de cerámica de la Operación 35 (Estructura N490)

Grupo	Tipo	Variedad	Pozo 1	Pozo 2	Pozo 3	Total
Carbonatada Amarillente (Pasta 34) con engobe rojo				1		1
Chuburna	Chuburna Café	Chuburna	32	3	4	39
	Chuburna Café	Pasta Rosa			1	1
Desconocido con desgrasante de concha					3	3
Dzudzuquil	Bacxoc Negro y Crema a Bayo	Bacxoc	2			2
	Dzudzuquil Crema a Bayo	Dzudzuquil	10	4		14
	Kuche Inciso	Kuche	1			1
erosionado			179	30	87	296
Flor	Flor Crema	Flor			1	1
Foráneo con mica			1			1
Hunabchen	Hunabchen Rojo	Hunabchen	3	5	2	10
Ich Canziho	Ich Canziho Estriado	Como Impreso	0			2
	Ich Canziho Estriado	Ich Canziho	189	23	52	264
Joventud	Joventud Rojo	Nolo	1			1
Kanachen	Kanachen Negro	Kanachen			1	1
Katil	Motul Estriado	Motul		1		1
Kinich	Kinich Naranja	Kinich		1		1
Matillas	Matillas Anaranjado	Matillas	1			1
Maxcanu	Maxcanu Bayo	Conkal	2			2
	Maxcanu Bayo	Maxcanu	6	2	1	9
	Maxcanu Bayo	Temprano	1	4		5
Muna	Muna Pizarra	Muna	18	1	5	24
	Saccalum Negro Sobre Pizarra	Saccalum	1			1
Navula	Navula Sin Engobe	Navula			2	2
	Yacman Estriado	Yacman			6	6
Oxil	Elote Estriado Impreso	Elote		1		1

	Hulul Estriado	Hulul	4	11	12	27
	Oxil Sin Engobe	Oxil	1	2	2	5
Percebes	Percebes Bayo	Bayo Burdo		4		4
Polvero	Polvero Negro	Chikin	3			3
Preclásico erosionado				1		1
Saban	Chancenote Estriado	Chancenote	11	20	60	91
	Chancenote Estriado	Pasta Rosa		3		3
	Saban Sin Engobe	Becoob	4	1	3	8
	Saban Sin Engobe	Saban	9			9
Shangurro	Shangurro Rojo Sobre Naranja	Shangurro	1	1		2
Sierra	Sierra Rojo	Hojuela			1	1
	Sierra Rojo	No especificada	1			1
Sisal	Piste Estriado	Pasta Rosa		1		1
Teabo	Teabo Rojo	Teabo	8		2	10
Timucuy	Timucuy Naranja Policromo	Timucuy		1		1
Xanaba	Dzalpach Compuesto	Dzalpach		2		2
	Xanaba Compuesto	Pixoy		4		4
	Xanaba Rojo	Xanaba	14	13	44	71
Total			505	140	289	934

Conclusiones

La muestra de 2016 indica que la ocupación de las plataformas en Chunhuayum es mayormente del Preclásico Tardío al Clásico Tardío, aunque todas las unidades domésticas no eran ocupadas de manera contemporánea (Tablas 6.11 y 6.12).

Una ocupación durante el Preclásico Medio existe pero era bastante limitada—solamente cuatro estructuras (N429, N561, N534, N490) tienen ocupación en esta fase. Durante el Preclásico Tardío, el número de plataformas ocupadas empieza a ser más significativa (ocho estructuras de la muestra). En el Clásico Temprano, siete estructuras estaban ocupadas, aunque solamente tres de estas presentan una proporción significativa de materiales de esta fecha (N427, N418, N561). Se nota que estas tres son unas de las estructuras con los menores números de tiestos del Clásico Tardío. Aunque el Clásico Temprano es problemático en contextos domésticos que no son elites, ya que los marcadores son mayormente alfareras policromas, las estructuras de Chunhuayum tienen bastante cerámica del complejo Oxkintok Regional.

El Clásico Tardío era una época de ocupación significativa. Ocho estructuras eran ocupadas, y en seis de estas los tiestos del Clásico Tardío son más comunes que tiestos de cualquiera otra época. El número de estructuras ocupadas bajó durante el fin del Clásico Tardío—se recuperaron materiales del Clásico Terminal de solamente una estructura. Durante el Postclásico, la estructura N588 fue visitada, así como la estructura N148 (Hutson 2016).

Tabla 6.11: Frecuencia de cerámica por época y por estructura

Estr.	Preclásico Medio	Preclásico Tardío	Clásico Temprano	Clásico Tardío	Clásico Terminal	Postclásico	Sin Cronología	Total
N429	1	23	35				38	97
N417		1	0	3			16	20

N418	8	18	149	70			44	289
N561	45	132	172	33			165	547
N518	7	145	61	1450	8	0	259	1930
N588	7	72	100	503		59	306	1047
N534	2	5	0	8			16	31
N627		1	6	98	9		21	135
N490	27	185	66	375	1	9	301	934
Total	97	582	589	2540	18	68	1166	5030

Tabla 6.12: Porcentajes de cerámica por época en cada operación.

Estr.	Preclásico Medio	Preclásico Tardío	Clásico Temprano	Clásico Tardío	Clásico Terminal	Postclásico	Sin Cronología	Total
N429	1.0	23.7	36.1	0.0	0.0	0.0	39.2	100
N417	0.0	5.0	0.0	15.0	0.0	0.0	80.0	100
N418	2.8	6.2	51.6	24.2	0.0	0.0	15.2	100
N561	8.2	24.1	31.4	6.0	0.0	0.0	30.2	100
N518	0.4	7.5	3.2	75.1	0.4	0.0	13.4	100
N588	0.7	6.9	9.6	48.0	0.0	5.6	29.2	100
N534	6.5	16.1	0.0	25.8	0.0	0.0	51.6	100
N627	0.0	0.7	4.4	72.6	6.7	0.0	15.6	100
N490	2.9	19.8	7.1	40.1	0.1	1.0	32.2	100
Total	2.2	11.0	13.4	44.4	0.4	1.6	26.9	100

Además de informarnos sobre la cronológica, las excavaciones de esta temporada nos proporcionaron información sobre la distribución de bienes de intercambio en contextos domésticos. En esta discusión, no consideramos los datos de la sub-operación B de N518 porque este contexto de excavación es muy diferente que los demás contextos (tablas 6.13 y 6.14).

Las excavaciones no recuperaron mucha obsidiana (figura 6.68), coral ni cuarzo, y la distribución de estos materiales no indica un gran nivel de desigualdad entre las unidades habitacionales. Sin embargo, las dos estructuras sin obsidiana son las dos más pequeñas de nuestra muestra, N417 y N534. Además, artefactos de concha (figura 6.69) se recuperaron de todas las estructuras a parte de estas dos. La mayoría de la concha se encontró en las estructuras N518, N588, y N490, donde también se recuperó la mayoría de cerámica. La mayoría de los tejos (figuras 6.70 y 6.71) se recuperó de estas estructuras, que no es sorprendente dado que estas estructuras tienen las cantidades más grandes de cerámica.



Figura 6.68: Ejemplos de navajas de obsidiana, encontradas alrededor de las estructuras N588 (32A1) a la derecha y N418 (29A3) a la izquierda.



Figura 6.69: Ejemplos de artefactos de concha, encontrados alrededor de la estructura N588 (pozos 32A3 a la derecha y 32A2 a la izquierda).



Figura 6.70. Ejemplos de tejos, encontrados en la estructura N518 (pozo 31.2). Estos incluyen tejos hechos de tiestos de los grupos Ich Canziho, Muna y Oxil.



Figura 6.71: Tejo de la estructura N561 (pozo 30A4). Puede ser malacate.

Más notable es la distribución de pedernal (figura 6.72). Se recuperaron 38 artefactos de pedernal de la estructura N588, es decir 76% de todo el pedernal del sitio de esta temporada. Además, esta cantidad es más alta que todo el pedernal (n=21) recuperado en las tres otras estructuras de Chunhuayum de las temporadas 2013 y 2014, incluyendo las excavaciones amplias de 2014 (Lamb 2013, 2016; Medina 2016). Un análisis más intensiva sería necesaria para entender las actividades que reflejan esta colección de pedernal. También de la estructura N588 se recuperó un fragmento de una orejera de cerámica muy semejante al fragmento de orejera recuperado en la estructura N141 en la temporada de 2014 (Lamb 2016) (figura 6.73)



Figura 6.72: Ejemplos de artefactos de pedernal, recuperados de la estructura N588 (pozo 32.A.2). En la esquina derecha se puede apreciar lo que parece ser una punta de flecha no terminada.



Figura 6.73: Fragmentos de orejeras de cerámica. La de la derecha fue recuperada de N588, la de la izquierda de N141 en 2014.

Tabla 6.13: Frecuencias de artefactos de las sub-operaciones A, por tipos y por estructuras.

Est. \ Tipo	N429	N417	N418	N561	N518	N588	N534	N627	N490	Total
Concha	2		4	5	8	9		1	8	37
Coral						1				1
Hueso				2		2			5	9
Obsidiana			1		2	1		1	1	6
Pedernal	1		3		1	38	1		5	49
Cuarzo		1			2		1	1	3	8
Tejo	1			6	23	11		3	14	58
Orejera						1				1
Total	4	1	8	13	36	63	2	6	36	169

Tabla 6.14: Frecuencias de artefactos de las sub-operaciones A y B, por tipos y por estructuras.

Est. \ Tipo	N429	N417	N418	N561	N518	N588	N534	N627	N490	Total
Concha	2		4	5	27	9		1	8	56
Coral					1	1				2
Hueso				2	9	2			5	18
Obsidiana			1		2	1		1	1	6
Pedernal	1		3		9	38	1		5	57
Cuarzo		1			3		1	1	3	9
Tejo	1			6	30	11		3	14	65
Orejera					2	1				3
Total	4	1	8	13	81	62	2	6	36	213

Las excavaciones al este de Ucí demuestran que los asentamientos rurales como Chunhuayum no eran homogéneos y que eran lugares de actividad y de residencia de una población bastante diversa. Los resultados de nuestras investigaciones indican que las estructuras N518, N588 y N490 demuestran la diversidad y cantidad más importante de cerámica y otros artefactos y. Y es mayormente de estas estructuras que se recuperaron evidencia de cerámica foránea, por ejemplo Aguila, Arena, Balanza, Chablekal, Dzilam, Infierno, Vista Alegre y Yalcox. Aunque las cantidades son pequeñas, estas cerámicas, como la presencia de obsidiana, demuestran que algunas unidades domésticas de Chunhuayum participaron en redes socio-económicas alejadas. Además, la distribución restringida de estas cerámicas, como la concentración de pedernal en N588 o de concha en N141 (Lamb 2013, 2016), y las diferencias en el tamaño y elaboración de las estructuras demuestran desigualdad entre las unidades de Chunhuayum.

Lista Maestra de las cerámicas de Chunhuayum
PASUC, Temporada 2016

CRONOLOGIA	GRUPOS CERAMICAS	TIPOS CERAMICAS	VARIETADES CERAMICAS	Total	
POSTCLASICO (1100-1450 AD)	Navula	Navula Sin Engobe	Navula	50	
		Yacman Estriado	Yacman	7	
		Mama Rojo	Mama	12	
	Matillas	Matillas Anaranjado Fino	Matillas	1	
	Kukula	Kukula Crema	Kukula	1	
CLASICO TERMINAL (850-1100 AD)	Sisal	Piste Estriado	Pasta Roja	8	
		Sisal Sin Engobe	Pasta Roja	7	
	Yalcox	Yalcox Negro	Yalcox	7	
CLASICO TARDIO (630-850 AD) CEPECH (750-850)	Chablekal	Chablekal Gris	Chablekal	2	
	Teabo	Becal Inciso	Becal	2	
		Teabo Rojo	Teabo	49	
		Tekax Negro Sobre Rojo	Tekax	2	
	Ticul	Ticul Pizarra Delgada	Ticul	1	
	Muna	Muna Pizarra	Muna	374	
		Sacalum	Sacalum Negro Sobre Pizarra	25	
	Pizarra Erosionada			1	
	Infierno	Chilar Acanalado	No Especificada	2	
	Dzitya	Dzitya Negro	Dzitya	2	
		Dzitya Negro	No Especificada	1	
		Ekpedz Inciso	No Especificada	1	
	Kinich	Kinich Naranja	Kinich	17	
		Dzibical Negro Sobre Naranja	Dzibical	1	
	Maxcanu	Maxcanu Bayo	Conkal	16	
	CEPECH (630-750 AD)	Katil	Motul Estriado	Motul	1
		Vista Alegre	Vista Alegre Estriado	Vista Alegre	6
Ich Canziho		Ich Canziho Estriado	Ich Canziho	1698	
		Ich Canziho Estriado	Aplicado	1	
		Ich Canziho Estriado	Cómo Impresión	2	
Chuburna		Chuburna Café	Chuburna	270	
		Chuburna Café	Pasta Rosa	2	
Arena		Arena Rojo	Arena	22	
Batres		Batres Rojo	Batres	5	
policromo Erosionado			1		
Hunabchen		Hunabchen Rojo	Hunabchen	92	
		Hunabchen Rojo	Interior Negro	2	
COCHUA TARDIO (500-600/630 AD)		Kanachen	Kanachen Negro-Café	Kanachen	3
	Chencoh	Chencoh Naranja Delgada	Chencoh	9	
Mena Inciso		Mena	1		
Acu	Acu Bayo-Café	Acu	1		
Maxcanu	Maxcanu Bayo	Maxcanu	110		
	Tiznuk	Tiznuk Compuesto	2		
Chuburna	Dzununcan Estriado	Dzununcan	10		
Maxcanu	Maxcanu Bayo	Temprano	19		

COCHUA TEMPRANO (250-500 AD)	Oxil	Hulul Estriado	Hulul	217
		Oxil Sin Engobe	Oxil	76
		Elote Estriado Impreso	Elote	6
	Carbonatada Amarillenta (Pasta B4) con Engobe Rojo lustroso			1
	Aguila	Dos Arroyos Naranja Policromo	Dos Arroyos	1
	Balanza	Balanza Negro	Balanza	1
	Saban	Saban Sin Engobe	Becoob	37
	Timucuy	Timucuy Naranja Policromo	Timucuy	8
		Timucuy Naranja Policromo	Protoclasico	18
	Shangurro	Shangurro Rojo Sobre Naranja	Shangurro	25
	Saban	Chancenote Estriado	Chancenote	256
		Chancenote Estriado	Pasta Rosa	3
	Percebes	Percebes Bayo	Bayo Burdo	6
	Xanaba	Xanaba Rojo	Xanaba	188
		Dzalpach Compuesto	Dzalpach	6
Xanaba Compuesto		Pixoy	10	
Tipikal	Tipikal Rojo Sobre Estriado	Tipikal	1	
PRECLASICO TARDIO (400 BC-250 AD)	Unto	Unto Negro Sobre Estriado	Unto	3
	Dzilam	Dzilam Verde Inciso	Dzilam	6
	Polvero	Polvero Negro	Chikin	15
	Preclasico Erosionado			13
	Carbonatada Amarillenta (Pasta B4) con Engobe Rojo waxy			1
	Flor	Flor Crema	Flor	3
		Flor Crema	No especificada	1
	Sierra	Ciego Compuesto		1
		Sierra Rojo	Hojuela	15
	Saban	Sierra Rojo	No especificada	3
Saban Sin Engobe		Pasta Rosa	2	
Dzudzuquil	Saban Sin Engobe	Saban	40	
	Dzudzuquil Crema Bayo		26	
	Kuche Inciso	Kuche	2	
	Majan Rojo y Crema Bayo	Majan	3	
Joventud	Bakxoc Negro y Crema Bayo	Bakxoc	2	
	Joventud Rojo	Nolo	20	
Chunhintá	Totoh Ranurado	Totoh	1	
	Chunhintá Negro	Ucu	1	
erosionado			1153	
Sin Cronología	Carbonatada Amarillenta (Pasta B4) con Engobe Rojo			1
	Desconocido con Desgrasante de Toncha			6
	Desconocido Estriado			3
	Foraneo única			1
	No identificado Engobe Rojo lustroso paredes delgada (erosionado)			1
	Xolcan Rojo Sobre Chorreado			1
	Total			5030

Capítulo 7: Conclusiones

Las investigaciones de la temporada de campo de 2016 en Ucí, Ucanha, y Chunhuayum nos proporcionan conclusiones interesantes. La conclusión más importante desde la punta de vista de la demografía regional tiene que ver con los cambios en los patrones de asentamiento en el Preclásico Tardío y el Clásico Tardío. Acerca el Preclásico Tardío, las investigaciones en temporadas anteriores han mostrado que Ucí fue el sitio más grande de la región, y las excavaciones de 2016 confirman que el Preclásico Tardío fue la época dominante en este sitio. Ucí era casi tres veces más grande que el sitio segundo más grande de esta época (Ucanha). Además, las excavaciones de 2016 mostraron que Ucí también tenía más asentamiento que cualquier otro sitio en el Preclásico Medio. Con estos datos, podemos sugerir que la dominancia de Ucí en el Preclásico Tardío tenía su origen en el hecho de que era el sitio más grande en la época anterior.

Acerca el Clásico Tardío, las excavaciones de 2016 en los tres sitios nos ayudan a entender el declive de Ucí. Como se nota en el Capítulo 2, solamente 60% de las unidades domésticas de Ucí estaban ocupadas en el Clásico Tardío (comparado con 93% en el Preclásico Tardío). El Clásico Temprano no está bien entendido, pero vale la pena preguntar ¿Por qué hubo menos población en Ucí durante el Clásico Tardío? Los patrones de asentamiento dentro de Ucí y las excavaciones en Ucanha y Chunhuayum nos proporcionan unas respuestas. Primero, se ve en las figuras 7.1 y 7.2 que las plataformas del Preclásico Tardío que fueron abandonadas en el Clásico Tardío están localizadas en una parte específica del sitio: el este, en la dirección de Chunhuayum (ver la figura 5.1). Además, En siete de las nueve unidades habitacionales investigadas en Chunhuayum, la mayoría de la cerámica consiste en tiestos del Clásico Tardío. Es decir, Chunhuayum creció en el Clásico Tardío mientras que Uci se encogió.

Ucanha también creció en el Clásico Tardío. Las investigaciones de la temporada de 2014 mostraron este episodio de crecimiento, y la excavación de la Estructura 65 en Ucanha en la temporada de 2016 confirmó este patrón. La gran mayoría de cerámica de la Estructura 65 fecha al Clásico Tardío y durante esta época los habitantes de la Estructura 65 aumentaron el tamaño de su plataforma y, posiblemente, se dedicaron al arte de pintura (ver capítulo 4).

Figura 7.1: Plataformas de Ucí ocupadas en el Preclásico Tardío



Figura 7.2: Plataformas de Ucí ocupadas en el Clásico Tardío



El tema del crecimiento del Ucanha y Chunhuayum y la reducción de Ucí también repite en nuestros datos de la arquitectura grande de Ucanha y Ucí. El tercer capítulo presenta los resultados de limpieza de huecos de saque en la estructura E1N1-14. Esta plataforma es la más grande del sitio por volumen. El tamaño de la plataforma E1N1-14 que se observa hoy en día es 70m x 55m x 4m, aunque era más grande antes del saqueo en el siglo veinte. La cerámica que se recuperó de la limpieza sugiere que la mayoría de la plataforma fue construida en el Preclásico, con muy poca actividad en el Clásico. Las dimensiones de E1N1-14 son semejantes a las dimensiones de la plataforma más grande de Ucanha, Estructura 92: 80m x 55m x 2m. Excavaciones de Estr. 92 en la temporada de 2014 revelaron que una gran porción del volumen de esta plataforma fue añadida durante el Clásico Tardío. Si estas dos plataformas son los palacios de sus asentamientos respectivos, podemos sugerir que el poder administrativo en Ucanha creció en el Clásico Tardío. Es probable que el palacio de Ucí estaba ocupado en el Clásico Tardío, pero la falta de construcción durante este período sugiere que los líderes de Ucí en el Clásico Tardío no eran tan poderosos como los líderes del Preclásico.

Las investigaciones de 2016 también nos proporcionan datos sobre la economía doméstica de la región. En temporadas anteriores, aprendimos que, durante el Preclásico Tardío, unidades habitacionales en Kancab, Ucanha, y en las zonas rurales cerca del sacbé entre Ucí y Cansahcab recibieron muy pocos bienes de larga distancia, así como obsidiana y piedra verde. Nuestra hipótesis fue que tales bienes fueron restringidos a la gente de Ucí, capital de la región. Nuestras excavaciones en Ucí mostraron que las unidades habitacionales de Ucí tampoco recibieron grandes cantidades de obsidiana. De hecho, la mayoría de la obsidiana en Ucí se recuperó de plataformas con relaciones especiales a los gobernadores de Ucí (plataformas grandes con sus propios sacbé'ob conectando con el centro) y de contextos que probablemente fechan al Clásico Tardío.

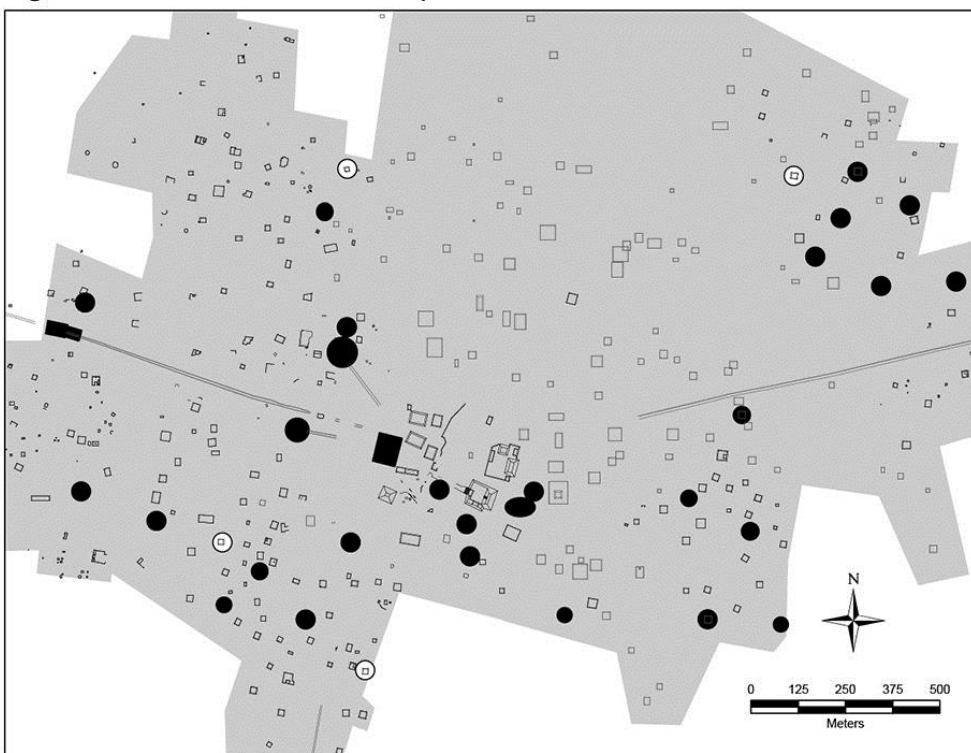
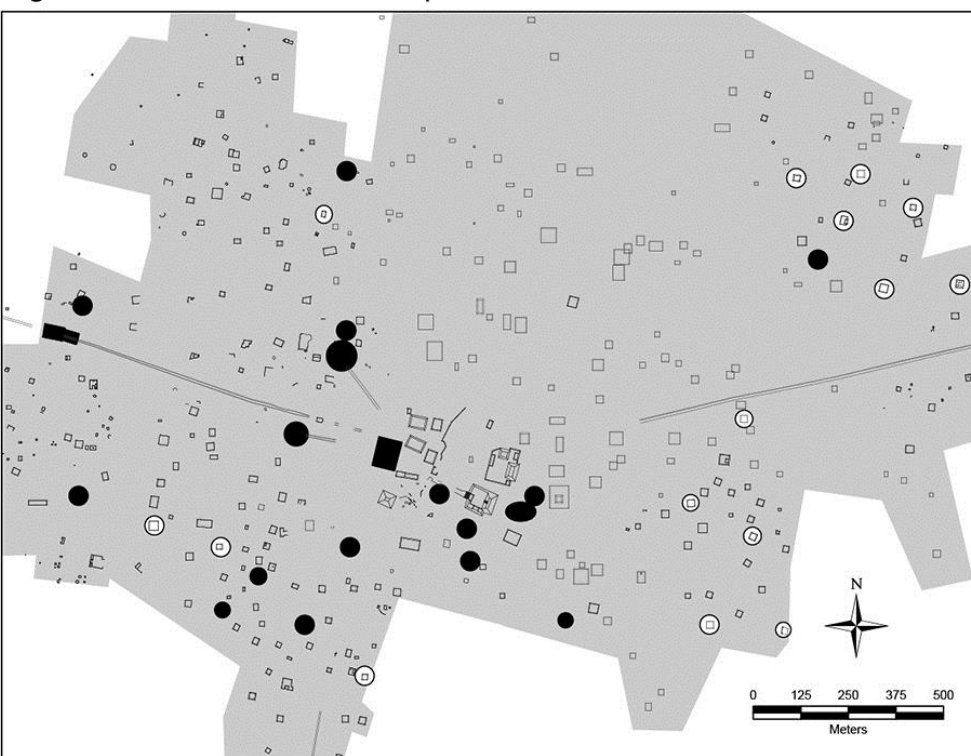
Siguiendo con el tema de economía doméstica, no hemos encontrado ningunas especialidades de artesanía en las unidades habitacionales del Preclásico Tardío, ni en Ucí, ni Kancab, ni Ucanha, ni las zonas rurales. Esto indica que la economía fue mayormente agraria y que la construcción del sacbé y la integración regional representada por esta construcción no tuvo efectos grandes en la economía de la región.

Referencias

Anderson, Brian L.

1997 *Ka'ob'*: The Metates of Chichen Itza within the Context of the Greater Maya Realm. Unpublished Master's Thesis, Department of Geography and Anthropology, Louisiana State University and Agricultural and Mechanical College, Baton Rouge.

Aragón, Iliana Ancona, Heber Ojeda Más, and Vicente Suarez Aguilar

2013 Cambios en las modas cerámicas a finales del preclásico y los incios del clásico (protoclásico) en algunos asentamientos del sur de Campeche. *Los Investigadores de la Cultura Maya* 21(1): 91–115.

Bassie-Sweet, Karen

1996 *At the Edge of the World: Caves and the Late Classic Maya World View*. University of Oklahoma Press, Norman.

Brady, James E., and Wendy Ashmore

1999 Mountains, Caves, Water: Ideational Landscapes of the Ancient Maya. In *Archaeologies of Landscape: Contemporary Perspectives*, edited by Wendy Ashmore and A. B. Knapp, pp. 124–148. Blackwell, Oxford.

Brady, James E., J. W. Ball, R. L. Bishop, D. C. Pring, N. Hammond, and R. A. Housley

1998 The Lowland Maya "Protoclassic": A Reconsideration of Its Nature and Significance. *Ancient Mesoamerica* 9: 17–38.

Carmean, Kelli

1991 Architectural Labor Investment and Social Stratification at Sayil, Yucatan, Mexico. *Latin American Antiquity* 2(2):151-165.

Coe, Michael D.

1977 Supernatural Patrons of Maya Scribes and Artists. In *Social Process in Maya Prehistory: Essays in Honor of Sir Eric Thompson*, edited by Norman Hammond, pp. 327–349. Academic Press, London.

Coe, Michael D., and Justin Kerr

1997 *The Art of the Maya Scribe*. Harry N. Abrams, Inc., New York.

Hutson, Scott R.

209 Proyecto Arqueológico *Sacbé* de Ucí/Cansahcab (PASUC) Segunda temporada de campo (2009). Informe Técnico al Consejo de Arqueología del Instituto Nacional de Antropología e Historia

Hutson

2012 Urbanism, Architecture, and Internationalism in the Northern Lowlands during the Early

Classic. *In The Ancient Maya of Mexico: Reinterpreting the Past of the Northern Maya Lowlands*, edited by G.E. Braswell, Pp. 119-142. Sheffield: Equinox Publishing.

Hutson, Scott

2012 *Proyecto Arqueológico Sacbe de Ucí-Cansahcab: Informe de la temporada de campo de 2011*. Informe Técnico mandado al Consejo de Arqueología del Instituto Nacional de Antropología e Historia.

Hutson, Scott R.

2013 *Proyecto Arqueológico Sacbé de Ucí/Cansahcab (PASUC) Informe de la temporada de campo de 2013*. Informe Técnico mandado al Consejo de Arqueología del Instituto Nacional de Antropología e Historia.

Hutson, Scott R.

2016 *Proyecto Arqueológico Sacbe de Ucí-Cansahcab: Informe de la temporada de campo de 2014*. Informe Técnico mandado al Consejo de Arqueología del Instituto Nacional de Antropología e Historia.

Hutson, Scott R. and Jacob A. Welch

2014 Sacred Landscapes and Building Practices at Uci and Kancab Yucatan, Mexico. *Ancient Mesoamerica* 25(2):421-439.

Inomata, Takeshi

2001 The Power and Ideology of Artistic Creation: Elite Craft Specialists in Classic Maya Society. *Current Anthropology* 42: 321–349.

Inomata, Takeshi

2007 Knowledge and Belief in Artistic Production by Classic Maya Elites. *Archaeological Papers on the American Anthropological Association* 17(1): 129–141.

Kepecs, S and Sylviane Boucher

1996 The pre-Hispanic cultivation of rejoylladas and stone-lands: New evidence from Northeast Yucatan. *In The Managed Mosaic: Ancient Maya Agriculture and Resource Use*, edited by Scott L. Fedick. Salt Lake City: University of Utah Press.

Lamb, Céline

2013 Capitulo 5: Excavaciones en la vecindad de 21 de Abril. *In Proyecto Arqueológico Sacbé de Ucí/Cansahcab (PASUC) Quinta temporada de campo (2013) Informe Técnico al Consejo de Arqueología del Instituto Nacional de Antropología e Historia*.

Lamb, Céline

2016 Capitulo 5: Excavaciones en el área rural entre Ucí y Kancab: Estructura N141. *In*

Proyecto Arqueológico Sacbé de Ucí/Cansahcab (PASUC) Sexta temporada de campo (2014) Informe Técnico al Consejo de Arqueología del Instituto Nacional de Antropología e Historia.

Lamb, Céline C., Daniel Vallejo-Caliz, Scott R. Hutson

2014 "Current Explorations of the Formative-Classic Maya Hinterlands of Ucí". Paper presented in the session "Regional Integration and Disintegration in the Northern Maya Lowlands: Recent Research Along the Ucí-Cansahcab Intersite Causeway", organized by Scott R. Hutson, 79th Annual Meeting of the Society for American Archaeology, April 26.

LeCount, Lisa

1999 Polychrome Pottery and Political Strategies in Late and Terminal Classic Lowland Maya Society. *Latin American Antiquity* 10(3): 239–258.

LeCount, Lisa

2001 Like Water for Chocolate: Feasting and Political Ritual among the Late Classic Maya at Xunantunich, Belize. *American Anthropologist* 103(4): 935–953.

Loughmiller-Cardinal, Jennifer A., and Dmitri Zagorevski

2016 Maya Flasks: the "Home" of Tobacco and Godly Substances. *Ancient Mesoamerica* 27(1): 1–11.

Maldonado Cárdenas, Rubén

1979 Izamal-Aké, Cansahcab-Ucí, Sistemas Prehispánicas del Norte de Yucatán. *Boletín de la Escuela de Ciencias Antropológicas de la Universidad de Yucatán* 6(36): 33–44.

Maldonado Cárdenas, Rubén

1982 *Informe del Trabajo de Campo Programado por el Proyecto Aké para la Temporada de 1981*. Manuscrito en la Biblioteca del Centro Regional INAH Yucatán.

Maldonado Cárdenas, Rubén

1995 Los Sistemas de Caminos del Norte de Yucatan. In *Seis Ensayos sobre Antiguos Patrones de Asentamiento en el Area Maya*, edited by E. Vargas Pacheco, pp. 68–92. Universidad Nacional Autónoma de México, Instituto de Investigaciones Antropológicas, México, DF.

Mathews, J. P., and R. Maldonado Cardenas.

2006 Late Formative and Early Classic Interaction Spheres Reflected in the Megalithic Style. In J. P. Mathews and B. A. Morrison, eds., *Lifeways in the Northern Maya Lowlands: New Approaches to Archaeology in the Yucatan Peninsula*. Tucson: University of Arizona Press, 95–118.

McAnany, Patricia A.

1995 *Living with the Ancestors: Kinship and Kingship in Ancient Maya Society*. University of Texas Press, Austin.

Medina, David

2016 Capítulo 4: Excavaciones en el área rural entre Ucí y Kancab: Estructura N148. In Proyecto Arqueológico Sacbé de Ucí/Cansahcab (PASUC) Sexta temporada de campo (2014) Informe Técnico al Consejo de Arqueología del Instituto Nacional de Antropología e Historia.

Potter, Daniel

1993 Analytical Approaches to Late Classic Maya Lithic Industries. In *Lowland Maya Civilization in the Eighth Century A.D.*, edited by J. Sabloff and J. Henderson, pp. 273-298. Dumbarton Oaks, Washington D. C.

Powis, Terry G., Fred Jr. Valdez, Thomas R. Hester, W. Jeffrey Hurst, and Stanley M. Tarka

2002 Spouted Vessels and Cacao Use among the Preclassic Maya. *Latin American Antiquity* 13(1): 85–106.

Quiñones, Lucia

2006 Del Preclásico Medio al Clásico Temprano: Una Propuesta de Fechamiento para el Área Nuclear de Izamal, Yucatán. *Estudios de Cultura Maya* 28: 51–65.

Quiñones, Lucia, and Sylviane Boucher

2006 El grupo Xanaba: crisol de experimentación y cambios en las modas cerámicas de la etapa Protoclásica en las planicies del norte de Yucatán. In *Los Investigadores de la Cultura Maya 14, Tomo II*, pp. 471–479. Universidad Autónoma de Campeche, Campeche.

Reents-Budet, Dorie

1994 *Painting the Maya Universe: Royal Ceramics of the Classic Period*. Duke University Press, Durham, NC and London.

Ringle, William M.

1988 Of Mice and Monkeys: The Value and Meaning of T1016c, the God C Hieroglyph. In *Research Reports on Ancient Maya Writing*, 18:. Center for Maya Research, Washington, D.C.

Ringle, William M. and E. Wyllys Andrews V

1988 Formative Residences at Komchen, Yucatan. In *Household and Community in the Mesoamerican Past*, edited by Richard Wilk and Wendy Ashmore, Pp. 171-197. Albuquerque: University of New Mexico Press.

Rossi, Franco D., William A. Saturno, and Heather Hurst

2015 *Maya Codex Book Production and the Politics of Expertise: Archaeology of a Classic*

Period Household at Xultun, Guatemala. *American Anthropologist* 117(1): 116–132.

Stromsvik, Gustav

1937 Notes on the Metates from Calakmul, Campeche, and from the Mercado, Chichen Itza, Yucatan. *Contributions to American Archaeology* 3(16):121-128.

Tourtellot, Gair

1983 An Assessment of Classic Maya Household Composition. *In Prehistoric*

Settlement Patterns: Essays in Honor of Gordon R. Willey, edited by Vogt, Evon Z. and Richard M. Leventhal, eds, Pp.35-54, University of New Mexico Press and Peabody Museum of Archaeology and Ethnology.

Tourtellot, Gair

1988 Developmental Cycles of Households and Houses at Seibal. *In Household and Community in the Mesoamerican Past*, edited by R. Wilk, and Wendy Ashmore, pp. 97-120. University of New Mexico Press, Albuquerque.

Vallejo-Cáliz, Daniel

2013 Capítulo 4: Mapeo alrededor del sitio 21 de Abril. *In Proyecto Arqueológico Sacbé de Ucí/Cansahcab (PASUC) Quinta temporada de campo (2013) Informe Técnico al Consejo de Arqueología del Instituto Nacional de Antropología e Historia*. Merida: Instituto Nacional de Antropología e Historia.

Vallejo-Caliz, Daniel y Kam Manaham

2014 Procesos de abandono de una estructura doméstica en Xuenkal durante el Clásico Tardío-Terminal. *In The Archaeology of Yucatan*, edited by Travis W. Stanton. Pp. 257-279. Oxford: Archaeopress.

Vallo, Michael

2002 Die Keramik von Xkipché. BAR International Series 1056. *British Archaeological Reports*, Oxford.

Watanabe, Takeshi

2000 Form and Function of Metates in Chunchucmil, Yucatan, Mexico. Unpublished Master's Thesis, Department of Anthropology, Florida State University, Tallahassee.

Apéndice 1: Artefactos de obsidiana

Un total de 30 pedazos de obsidiana fueron encontrados en las excavaciones en Ucí. De estos, 29 son fragmentos de navajas prismáticas. Veinte cinco de los 30 pedazos (83%) provienen de cuatro estructuras: W1N1-47, W1N1-28, W2N2-3, y E1N1-26. Tres de estas estructuras (W1N1-47, W1N1-28, W2N2-3) están conectadas con el centro del sitio con *sacbe'ob*, y estas tres estructuras representan las tres plataformas más grandes investigadas en esta temporada (figura 2.2). La otra estructura (E1N1-26) se encuentra en el mero centro del sitio. También es importante notar que cerámica del Clásico tardío domina la muestra de cerámica en estas cuatro excavaciones. Los contextos donde se recuperaron obsidiana no son sellados, y por esto no podemos decir que fechan al Clásico Tardío. Sin embargo, la mayoría de los niveles estratigráficos que contienen obsidiana están dominadas por tiestos del Clásico Tardío. La tabla abajo (tabla A.1) presenta las medidas de los artefactos de obsidiana y su color. Como se nota en los capítulos cuatro y seis, se recuperaron dos pedazos de obsidiana de la estructura 65 de Ucanha y seis pedazos de obsidiana de las excavaciones al este de Ucí.



Tabla A.1: Artefactos de obsidiana; todos menos uno son fragmentos de navajas prismáticas

Sitio	Estructura	Op	SubOp	Unidad	Nivel	Largo (mm)	Ancho (mm)	Grosor (mm)	Sección	Color
Ucí	E3N2-20	27	A	1	1	11,63	9,29	1,73	Medial	Gris claro
Ucí	W1S1-27	32	A	1	1	14.16	12.48	2.61	Medial	Negro
Ucí	W1S1-27	32	A	1	1	11.75	10.26	2.82	Medial	Negro
Ucí	W1N1-47	33	ST	11		8.88	10.9	3.15	Medial	Gris claro
Ucí	W1N1-47	33	C	1	1	10.52	9.42	2.13	Medial	Gris claro, vetas negras
Ucí	W1N1-47	33	C	1	3	25.05	8.67	3.48	Proximal	Gris claro, vetas negras
Ucí	W1N1-47	33	C	1	1	22.64	9.46	3.36	Proximal	Gris oscuro
Ucí	W1N1-47	33	C	1	3	11.14	12.77	2.88	Medial	Gris oscuro – Negro
Ucí	W1N1-28	36	A	1	1	19.69	9.03	3.14	Distal	Gris claro
Ucí	W1N1-28	36	C	1	4	25.29	10.78	3.56	Medial	Gris claro
Ucí	W1N1-28	36	C	1	1	14.39	10.31	2.46	Distal	Gris claro, vetas negras
Ucí	W1N1-28	36	C	1	2	10.51	11.28	3.48		Gris claro, vetas negras
Ucí	W1N1-28	36	ST	11		14.69	9.45	2.54	Medial	Gris con vetas negras
Ucí	W1N1-28	36	C	1	2	21.92	11.39	2.1	Medial	Gris oscuro
Ucí	W1N1-28	36	C	1	3	20.81	9.64	3.43	Proximal	Gris oscuro
Ucí	W1N1-28	36	B	1	3	24.35	10.49	2.77	Proximal	Gris oscuro
Ucí	W1N1-28	36	C	1	4	14.37	9.77	1.56	Medial	Negro
Ucí	W1N2-9	37	B	1	1	14.77	10.81	2.37	Medial	Gris con vetas negras
Ucí	W2N2-3	40	A	1	1	16.33	11.41	2.39	Distal	Gris
Ucí	W2N2-3	40	A	1	2	6.75	10.46	2.34	Medial	Gris
Ucí	W2N2-3	40	A	3	1	19.8	7.1	1.9	Distal	Gris – Negro
Ucí	W2N2-3	40	A	1	1	11.05	7.96	2.31	Proximal	Gris claro
Ucí	W2N2-3	40	A	2	2	21.25	9.76	3.85	Proximal	Gris con vetas negras
Ucí	W1-34	41	ST	2		23.37	7.07	1.8	Medial	Gris claro
Ucí	W1S1-27	43	A	1	3	17,8	13	3,28	Proximal	Gris claro
Ucí	E1N1-26	45	A	1	1	20,51	9,54	3,52	Distal	Gris claro
Ucí	E1N1-26	45	A	1	1	8,07	11,4	3,44	Medial	Gris claro
Ucí	E1N1-26	45	A	1	1	8,79	9,07	0,85	Medial	Gris claro
Ucí	E1N1-26	45	A	3	1	40.47	8,7	2,57	Proximal	Gris claro
Ucí	E1N1-26	45	A	1	1	24,2	9,43	2,56	Distal	Gris claro, vetas negras
Ucí	E1N1-26	45	A	3	1	18,36	11,59	2,57	Medial	Negro

Apéndice 2: Piedra Molida

En las excavaciones de 2016, encontramos 12 artefactos de piedra molida. Una lista de cada artefacto con sus medidas se presenta en la tabla A.2. Estos artefactos incluyen dos piedras calizas cilíndricas (probablemente manos para moler; figura A.2.1), siete de forma esféricas o semi-esféricas y de piedra caliza (figura A.2.2), una piedra de forma no bien definida que estamos llamando un bruñidor (figura A.2.3), y dos adornos de piedra verde: un fragmento de una cuenta (figura A.2.4) y un fragmento de una orejera (A.2.5). Vale la pena mencionar que el fragmento de la orejera se recuperó de la estructura E1N1-26. Esta estructura está localizada en el mero centro del sitio de Ucí y las excavaciones alrededor de esta plataforma también encontraron una cantidad relativamente grande de obsidiana y concha del mar (ver apéndices 1 y 3). Al contrario, el otro artefacto de piedra verde se recuperó de la estructura W1S1-13, una plataforma mediana al suroeste del centro del sitio. Cuatro de las cinco piedras esféricas fueron encontradas en las investigaciones de la estructura E3N2-20, una plataforma más grande que sus vecinos en la parte noreste del sitio, casi al límite de Ucí.

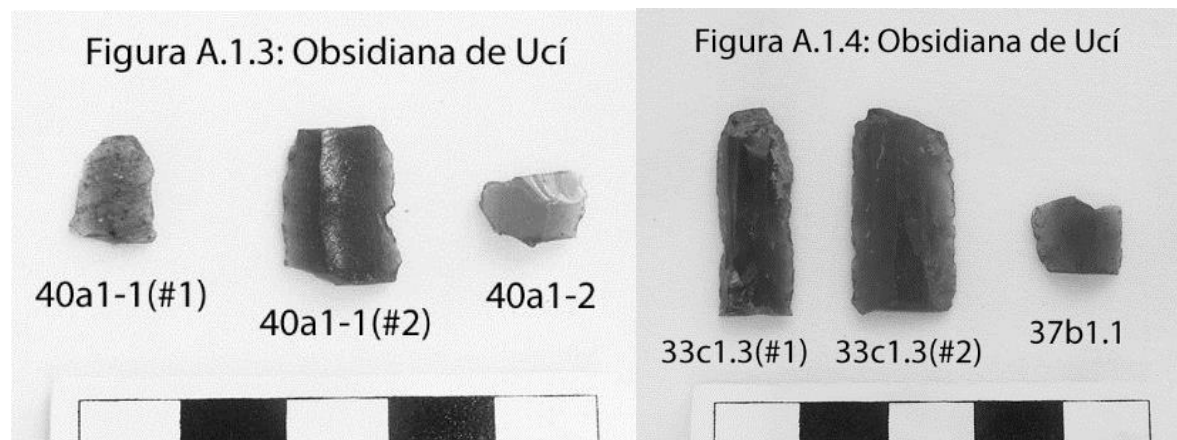
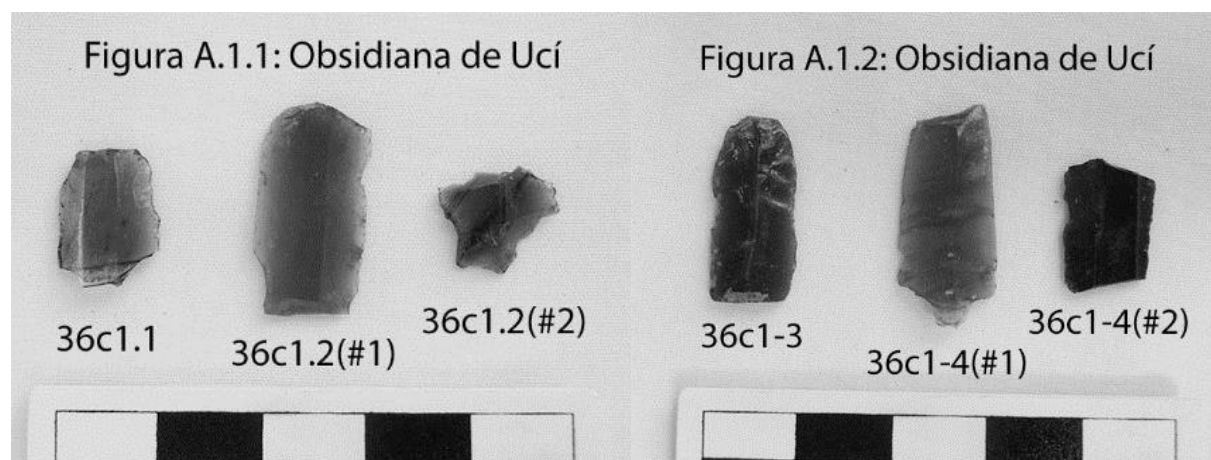

Figura A.2.2: Piedras molidas, Estructura E3N2-20, 27A1.1, Ucí



Figura A.2.3: Bruñidor? Estructura E2N1-23, 17A1.1, Ucí

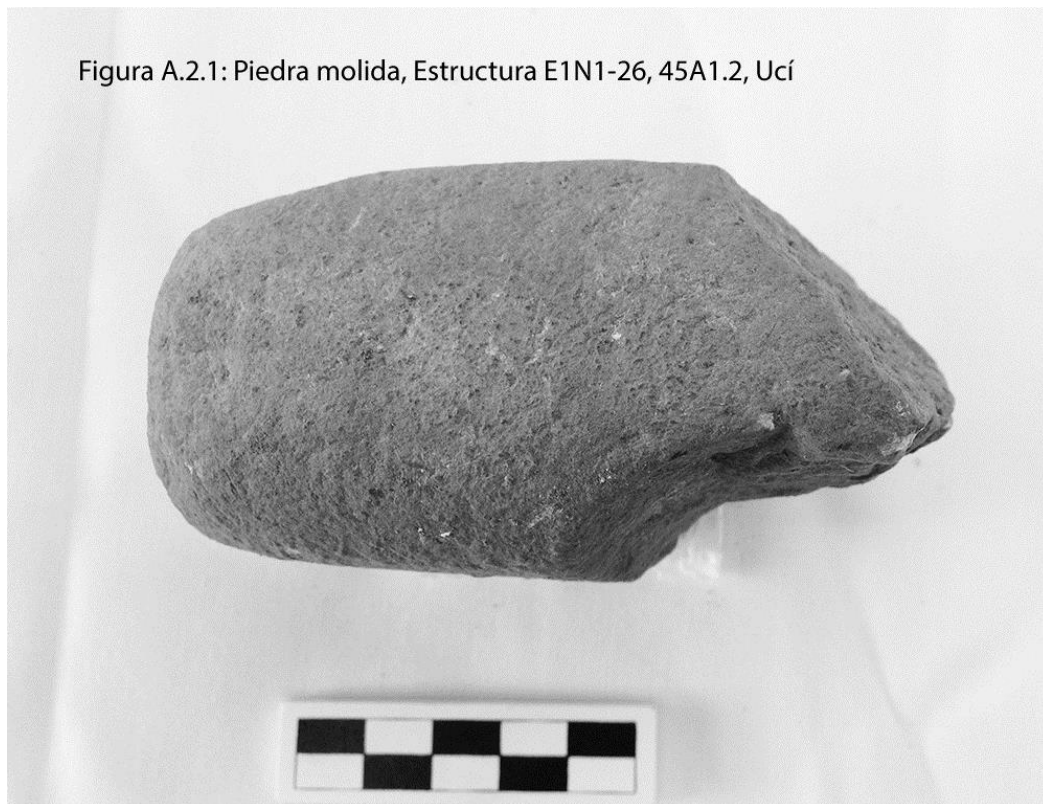

Figura A.2.4: Piedra verde, Estructura W1S1-13,
30B1.1, Ucí



Figura A.2.5: Piedra verde, Estructura E1N1-26,
45A1.1, Ucí



Tabla A.2: Piedras molidas

Sitio	Estr.	Op.	SubOp	unidad	nivel	Material	forma/función	Largo (cm)	Ancho (cm)	Grosor (cm)
Ucí	E1N1-9	13	B	1	1	piedra caliza	cilindrica/mano	15.5	roto	7.8
Ucí	E1N1-9	13	A	1	1	piedra caliza	semi-esférica	5.8	roto	6.8
Ucí	E1N1-6	14	A	1	3	piedra caliza	semi-esférica	7.6	roto	8.4
Ucí	E2N1-23	17	A	1	1	piedra caliza	bruñidor	3.06	2.8	2.3
Ucí	E3N2-20	27	A	1	1	piedra caliza	esférica	5.9	5.9	5.9
Ucí	E3N2-20	27	A	1	1	piedra caliza	esférica	6.05	6.05	6.05
Ucí	E3N2-20	27	A	1	1	piedra caliza	esférica	5.7	5.7	5.7
Ucí	E3N2-20	27	A	1	1	piedra caliza	esférica	2.9	2.9	2.9
Ucí	W1N2-9	37	ST	11		piedra caliza	cilindrica/mano	15.2	11	8.5
Ucí	W1N2-37	39	ST	9		piedra caliza	spherical	3.08	3.08	3.08
Ucí	W1S1-13	30	B	1	1	piedra verde	cuenta	1.6	1.1	0.3
Ucí	E1N1-26	45	A	1	1	piedra verde	orejera	2.3	1.4	0.4

Apéndice 3: Artefactos del Mar

El análisis de artefactos del mar tiene los siguientes objetivos: 1) clasificación taxonómica; y, 2) identificación de contextos antiguos que eran centros de producción o consumo. Un total de 402 artefactos del mar fueron encontrados en la temporada de 2016. Con la excepción de cinco pedazos de coral (figura A.3.1) y una concha completa (figura A.3.2), todos de estos artefactos son fragmentos pequeños de concha. La colección no contiene ningunos artefactos trabajados. El mal estado de preservación limita nuestro éxito en lograr los dos objetivos.

Clasificación

Dado la fragmentación de los artefactos malacológicos, solamente se puede identificar un artefacto al nivel de la especie:

-*Prunum labiatum* (figura A3.1)

Sin embargo, se sabe que muchos de los fragmentos de concha pertenecen a los siguientes géneros: *Busycon*, *Melongena* y *Strombus*. Además, se puede clasificar la mayoría de los fragmentos de concha en una de dos categorías: bivalvos (n = 111) y univalvos (n = 167).

Contextos de producción y consumo

Acerca la distribución de artefactos del mar, tres provienen de la estructura 65 de Ucanha (capítulo 4), 56 provienen de las nueve estructuras investigadas en Chunhuayum (Capítulo 6) y 343 provienen de las 34 estructuras investigadas en Ucí (capítulos 2 y 3). En Chunhuayum y Ucí los datos sugieren que ninguna plataforma fue sede de producción especializada de adornos de concha. Sin embargo, es cierto que los artefactos de concho no están distribuidos uniformemente entre las unidades habitacionales. Por ejemplo, de los 343 artefactos recuperados en Ucí, 81% (n = 278) provienen de 33% de las estructuras investigadas. Estas estructuras con cantidades relativamente altas de conchas son: E1S1-9 (n = 40), W2N2-3 (n = 35), E1N1-26 (n = 32), W1S1-32 (n = 30), W1S1-27 (n = 30), E1N1-9 (n = 21), W1N1-41 (n = 21), E3N2-7 (n = 21), W2N1-1 (n = 17), E2N1-23 (n = 16), E3N2-15 (n = 15). Es importante mencionar que también se recuperaron de W2N2-3 y E1N1-26 muchos pedazos de obsidiana. En este momento, no se puede identificar ningunos patrones cronológicos en la distribución de artefactos del mar.

Figura A.3.1: Fragmento de coral, Estructura E3N2-20, 27A1.1, Ucí



Figura A.3.2: Ejemplo completo de *Prunum labiatum*, Estructura W1S1-27, 32B1.1, Ucí



Tabla A.3: Fragmentos de concha del mar

Sito	Estructura	op	subop	unidad	nivel	largo (mm)	ancho (mm)	grosor (mm)	notas
Ucí	E1N1-46	12	b	1	1	24	20.5	6.1	bivalvo
Ucí	E1N1-46	12	b	1	1	69.9	29.5	19.3	strombus
Ucí	E1N1-46	12	c	1	1	26.5	24.5	4.1	bivalvo
Ucí	E1N1-46	12	c	1	1	17.4	16.8	4.9	bivalvo
Ucí	E1N1-46	12	c	1	1	19.6	15.1	10.3	coral
Ucí	E1N1-46	12	st	4		20.4	17.1	2.7	bivalvo
Ucí	E1N1-46	12	st	8		50.5	28.9	4.9	bivalvo
Ucí	E1N1-46	12				12.05	9.1	1.5	bivalvo
Ucí	E1N1-46	12				19.8	16.9	5.3	bivalvo
Ucí	E1N1-46	12				21.9	13.7	2.3	
Ucí	E1N1-9	13	a	1	1	21.4	12.7	3.7	univalvo
Ucí	E1N1-9	13	a	1	2	14.3	9.5	1.9	bivalvo
Ucí	E1N1-9	13	a	1	2	38.3	29.3	6.7	univalvo
Ucí	E1N1-9	13	a	1	2	16.8	8.5	2.8	univalvo
Ucí	E1N1-9	13	a	1	2	72.3	29.1	na	univalvo
Ucí	E1N1-9	13	a	1	2	26.9	7.3	1.1	univalvo
Ucí	E1N1-9	13	a	1	2	65.1	22.1	1.5	
Ucí	E1N1-9	13	b	1	1	32.4	27.8	2.4	bivalvo
Ucí	E1N1-9	13	b	1	1	25.5	14.6	2.3	bivalvo
Ucí	E1N1-9	13	b	1	1	36.9	23.6	5.9	univalvo
Ucí	E1N1-9	13	b	1	1	29.7	25.4	2.9	univalvo
Ucí	E1N1-9	13	c	1	1	24.6	23.1	1.6	bivalvo
Ucí	E1N1-9	13	c	1	1	21.3	16.5	1.7	bivalvo
Ucí	E1N1-9	13	c	1	1	21	20.9	3.1	bivalvo
Ucí	E1N1-9	13	c	1	1	16.4	12.7	2	bivalvo
Ucí	E1N1-9	13	c	1	1	19.2	15.2	2.4	bivalvo
Ucí	E1N1-9	13	c	1	1	13.6	13.6	1.5	bivalvo
Ucí	E1N1-9	13	c	1	1	20.4	20.6	2.8	univalvo
Ucí	E1N1-9	13	c	1	1	13.9	11.5	2.4	univalvo
Ucí	E1N1-9	13	c	1	2	45	41.2	4	strombus
Ucí	E1N1-9	13	c	1	2	33.4	22.7	10.2	univalvo
Ucí	E1N1-6	14	a	1	1	16.8	18.4	6	univalvo
Ucí	E1N1-6	14	a	1	2	31.2	15.9	2.3	bivalvo
Ucí	E1N1-6	14	a	2	1	43.8	27.4	4.6	univalvo
Ucí	E1N1-6	14	a	2	1	26.2	17.1	6.1	univalvo
Ucí	E1N1-6	14	a	2	4	42.4	34	7.1	univalvo
Ucí	E1N1-6	14	a	2	4	26.4	27.6	4.5	univalvo
Ucí	E1S1-9	15	a	1	1	20.1	14	5.8	bivalvo
Ucí	E1S1-9	15	a	1	1	34.2	26.3	8	univalvo
Ucí	E1S1-9	15	a	1	1	24.4	9.8	1.5	univalvo?
Ucí	E1S1-9	15	a	1	2	19	18.3	na	coral
Ucí	E1S1-9	15	a	1	2	21.2	20	5.3	univalvo
Ucí	E1S1-9	15	a	1	3	21.3	9.9	1.8	bivalvo

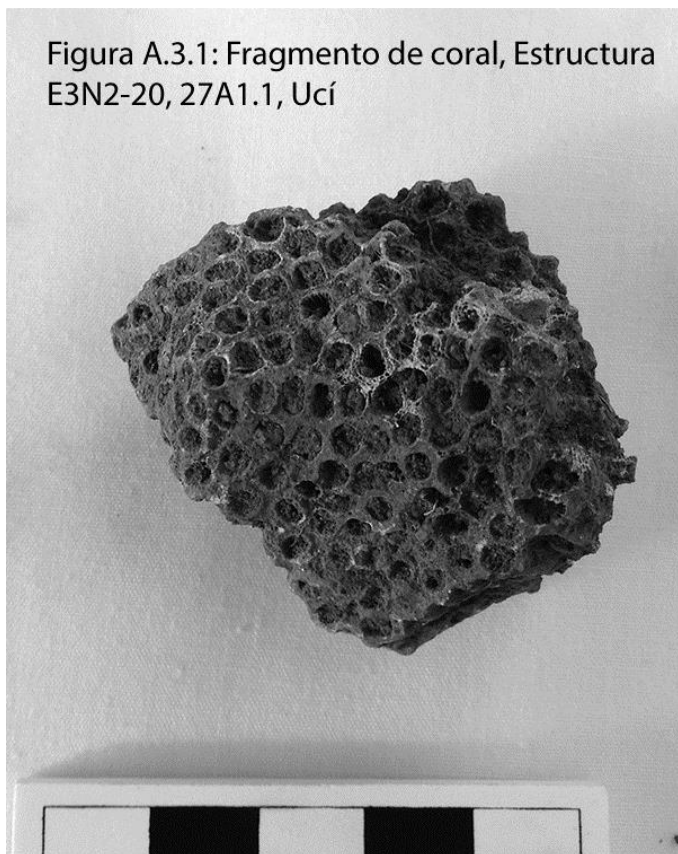
Sito	Estructura	op	subop	unidad	nivel	largo (mm)	ancho (mm)	grosor (mm)	notas
Ucí	E1S1-9	15	a	1	3	20.7	13.9	9.5	coral
Ucí	E1S1-9	15	a	1	3	17.6	16.3	2.1	univalvo
Ucí	E1S1-9	15	b	1	1	22	19.5	2.7	bivalvo
Ucí	E1S1-9	15	b	1	1	76.7	66.5	9.8	strombus
Ucí	E1S1-9	15	b	1	2	38.5	35.2	4.9	bivalvo
Ucí	E1S1-9	15	b	1	2	23.1	10.6	3.4	bivalvo
Ucí	E1S1-9	15	b	1	2	32.1	20	na	univalvo
Ucí	E1S1-9	15	b	1	2	10.6	7.3	na	univalvo
Ucí	E1S1-9	15	b	1	2	11.1	7.6	na	univalvo
Ucí	E1S1-9	15	b	1	2	21.8	14.6	5.7	univalvo
Ucí	E1S1-9	15	b	1	2	24.7	18.8	5	univalvo
Ucí	E1S1-9	15	b	1	2	16.8	11	5.1	univalvo
Ucí	E1S1-9	15	b	1	2	39.9	18.5	5	univalvo
Ucí	E1S1-9	15	b	1	2	35.3	6.8	5.4	univalvo
Ucí	E1S1-9	15	b	1	3	19	14.2	1.8	bivalvo
Ucí	E1S1-9	15	b	1	3	22.6	18.5	6.4	bivalvo
Ucí	E1S1-9	15	b	1	3	21.7	18.3	3.2	bivalvo
Ucí	E1S1-9	15	b	1	3	13.8	12.8	1.7	bivalvo
Ucí	E1S1-9	15	b	1	3	45.7	11.6	10.1	univalvo
Ucí	E1S1-9	15	b	1	3	13.9	9.3	0.6	univalvo?
Ucí	E1S1-9	15	b	1	3	13.7	12.8	1	univalvo?
Ucí	E1S1-9	15	b	1	3	11.7	9.8	1.5	univalvo?
Ucí	E1S1-9	15	b	2	1	23	12.5	4.4	bivalvo
Ucí	E1S1-9	15	b	2	1	24.4	22	1.5	bivalvo
Ucí	E1S1-9	15	b	2	1	16.4	16.3	1.5	bivalvo
Ucí	E1S1-9	15	b	2	1	23.2	16.8	na	univalvo
Ucí	E1S1-9	15	b	2	2	63.1	53.5	7.5	strombus
Ucí	E1S1-9	15	st	1		18.1	10.5	1.9	bivalvo
Ucí	E1S1-9	15	st	2		9.1	9	0.7	
Ucí	E1S1-9	15	st	2		22.8	16.8	2.6	bivalvo
Ucí	E1S1-9	15	st	2		17.2	11.5	3.7	bivalvo
Ucí	E1S1-9	15	st	6		14.6	13	5.6	bivalvo
Ucí	E1S1-9	15	st	6		9.8	9.8	2.6	bivalvo
Ucí	E1S1-9	15	st	6					univalvo
Ucí	E1S1-13	16	a	2	1	30	20.1	4.3	bivalvo
Ucí	E2N1-23	17	a	1	1	30.2	26.4	2.5	bivalvo
Ucí	E2N1-23	17	a	1	1	26.8	26	2.5	bivalvo
Ucí	E2N1-23	17	a	1	1	16.2	12.6	2.2	bivalvo
Ucí	E2N1-23	17	a	1	1	22.1	13	na	univalvo
Ucí	E2N1-23	17	a	1	1	16.6	15.7	2.5	univalvo
Ucí	E2N1-23	17	a	2	1	28.3	28	4.8	bivalvo
Ucí	E2N1-23	17	a	2	1	31.7	17.5	3.8	bivalvo
Ucí	E2N1-23	17	a	2	1	20	13.3	4.2	bivalvo
Ucí	E2N1-23	17	a	2	1	30	8.4	1.3	univalvo
Ucí	E2N1-23	17	a	3	2	26.7	20	3.5	bivalvo
Ucí	E2N1-23	17	a	3	2	21.3	17.5	2.9	bivalvo

Sito	Estructura	op	subop	unidad	nivel	largo (mm)	ancho (mm)	grosor (mm)	notas
Ucí	E2N1-23	17	a	3	2	14	13.6	1.5	bivalvo
Ucí	E2N1-23	17	a	3	2	42.1	23.8	4.5	univalvo
Ucí	E2N1-23	17	a	3	2	29.4	16.5	3.2	univalvo
Ucí	E2N1-23	17	a	3	2	33.4	21.4	4.7	univalvo
Ucí	E2N1-23	17	st	1		24.1	23.8	5.8	univalvo
Ucí	E3S1-5	20	a	1	1	18.2	13.1	4.1	bivalvo
Ucí	1n1	23	b	1	1	13.1	12.3	1.6	
Ucí	1n1	23	b	1	1	18.1	16.6	2.1	bivalvo
Ucí	E2N1-28	24	st	4		33.4	28.9	4	bivalvo
Ucí	E2N1-28	24	st	7		29.1	26.7	6.8	univalvo
Ucí	E3N2-7	26	a	1	1	12.7	9.7	4.2	
Ucí	E3N2-7	26	a	1	1	19.8	13.8	1.5	bivalvo
Ucí	E3N2-7	26	a	1	1	10.3	12.2	2	bivalvo
Ucí	E3N2-7	26	a	1	1	32.3	31.6	3.44	bivalvo
Ucí	E3N2-7	26	a	1	1	33.5	15.1	2.9	univalvo
Ucí	E3N2-7	26	a	1	1	16.1	15.2	na	
Ucí	E3N2-7	26	b	1	1	10.7	10.6	1.7	bivalvo
Ucí	E3N2-7	26	b	1	2	20.6	11.2	3.3	
Ucí	E3N2-7	26	b	1	2	19.4	12.2	2.3	bivalvo
Ucí	E3N2-7	26	b	1	2	14.2	13.1	3	bivalvo
Ucí	E3N2-7	26	b	1	2	19.4	11.5	2.6	bivalvo
Ucí	E3N2-7	26	b	1	2	19.7	18.9	4.3	bivalvo
Ucí	E3N2-7	26	b	1	2	39.4	29.7	4.7	bivalvo
Ucí	E3N2-7	26	b	1	2	14.5	11.5	2.1	bivalvo
Ucí	E3N2-7	26	b	1	2	54.9	43.2	4.8	bivalvo
Ucí	E3N2-7	26	b	1	2	24.3	18.4	2.5	univalvo?
Ucí	E3N2-7	26	b	1	2	30.6	19	2.6	univalvo
Ucí	E3N2-7	26	b	1	2	22.4	15	3.9	univalvo
Ucí	E3N2-7	26	b	1	2	25.9	20.8	4.5	univalvo
Ucí	E3N2-7	26	st	2		20.1	13.2	2.6	bivalvo
Ucí	E3N2-7	26	st	9		16.4	9.2	na	univalvo
Ucí	E3N2-20	27	A	1	1	20.35	20.28	2	bivalvo
Ucí	E3N2-20	27	a	1	1	48.1	35.1	30.4	coral
Ucí	E3N2-20	27	a	1	1	25.8	15	10.2	coral
Ucí	E3N2-20	27	a	1	1	44.2	32.9	8	strombus
Ucí	E3N2-20	27	a	1	1	23.6	23.5	8.1	strombus
Ucí	E3N2-20	27	A	1	1	35.82	12.99	3.49	univalvo
Ucí	E3N2-20	27	A	1	1	35	13.38	4.85	univalvo
Ucí	E3N2-20	27	A	1	1	24.86	11.96	1.9	univalvo
Ucí	E3N2-20	27	A	1	1	16.83	13.05	3.11	univalvo
Ucí	E3N2-20	27	A	1	1	15.22	10.86	3.08	univalvo
Ucí	E3N2-20	27	b	1	3	18.1	13.6	1.8	bivalvo
Ucí	E3N2-15	29	a	1	1	27	11	6.8	univalvo
Ucí	E3N2-15	29	a	1	3	17	11.9	0.9	bivalvo
Ucí	E3N2-15	29	b	1	1	40,72	30,71	3,53	bivalvo
Ucí	E3N2-15	29	b	1	1	33,26	22,72	2,64	bivalvo

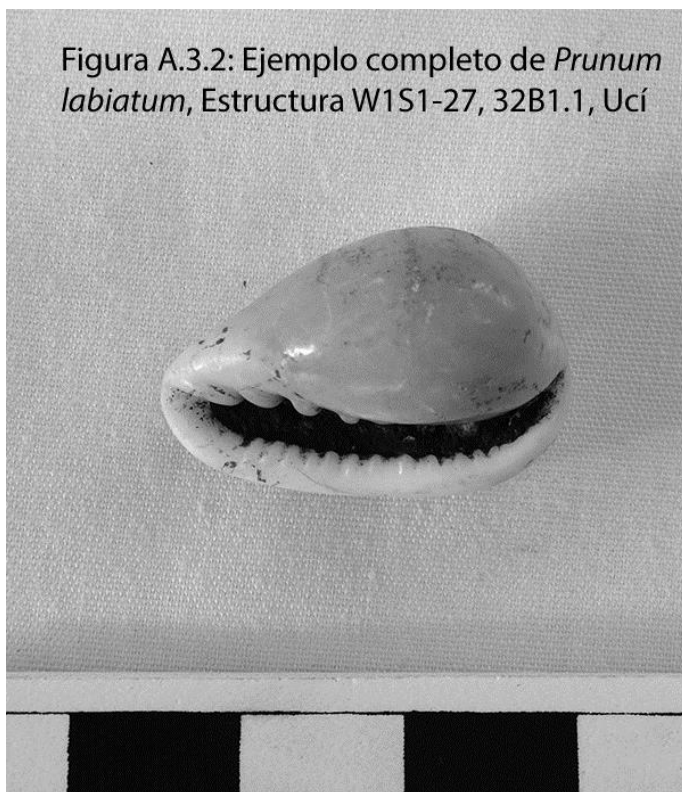
Sito	Estructura	op	subop	unidad	nivel	largo (mm)	ancho (mm)	grosor (mm)	notas
Ucí	E3N2-15	29	b	1	1	25,92	21	2	bivalvo
Ucí	E3N2-15	29	b	1	1	15,63	10,56	2	bivalvo
Ucí	E3N2-15	29	b	1	1	16,7	10,84	2,14	bivalvo
Ucí	E3N2-15	29	b	1	1	12,15	9	1,51	bivalvo
Ucí	E3N2-15	29	b	1	1	22,61	14,34	7,33	univalvo
Ucí	E3N2-15	29	b	1	1	23,7	11	5	univalvo
Ucí	E3N2-15	29	st	1		15,5	12,8	1,7	univalvo?
Ucí	E3N2-15	29	st	3		17,3	10,6		univalvo
Ucí	E3N2-15	29	st	7		19,4	12	3,1	univalvo?
Ucí	E3N2-15	29	st	8		40,4	22,9	na	univalvo
Ucí	E3N2-15	29	st	10		21,3	20,4	4,9	bivalvo
Ucí	W1S1-13	30	b	1	1	44,5	42,2	8,5	strombus?
Ucí	W1S1-13	30	b	1	1	35,2	16,7	2,1	univalvo
Ucí	W1S1-13	30	b	1	1	39,6	17,8	na	univalvo
Ucí	W1S1-5	31	a	1	2	20,5	16,2	1,4	
Ucí	W1S1-27	32	a	1	1	36,2	30,4	6,1	univalvo
Ucí	W1S1-27	32	a	2	2	28,9	18	1,3	bivalvo
Ucí	W1S1-27	32	b	1	1	19,5	12,6	1,3	bivalvo
Ucí	W1S1-27	32	b	1	1	25	16,5	na	univalvo
Ucí	W1S1-27	32	st	2		9,2	8,7	1,8	bivalvo
Ucí	W1N1-41	33	a	1	2	35,56	28,58	13,14	
Ucí	W1N1-41	33	a	1	2	38,15	16,36	14,09	univalvo
Ucí	W1N1-41	33	c	1	4	24,37	19,17	2,26	
Ucí	W2N1-1	34	a	1	1	25,3	15,21	2	bivalvo
Ucí	W2N1-1	34	a	1	1	20,89	16,22	1,78	bivalvo
Ucí	W2N1-1	34	b	1	1	24,19	23,04	4,73	
Ucí	W2N1-1	34	b	1	1	11,52	10,71	1,05	
Ucí	W2N1-1	34	b	1	1	14,54	11,07	4,43	
Ucí	W2N1-1	34	b	1	1	19,64	14,7	6,9	bivalvo?
Ucí	W2N1-1	34	b	1	1	16,71	15,65	3,45	bivalvo?
Ucí	W2N1-1	34	b	1	1	69,99	35,93	6,69	univalvo
Ucí	W2N1-1	34	b	1	1	31,39	29,37	13,63	univalvo
Ucí	W2N1-1	34	b	1	1	17,17	8,65	1,84	univalvo
Ucí	W2N1-1	34	b	1	1	14,52	6,4	2,41	univalvo
Ucí	W2N1-1	34	b	1	1	13,44	8,13	3,69	univalvo?
Ucí	W2N1-1	34	b	1	2	15,53	10,77	1,42	bivalvo?
Ucí	W2N1-1	34	b	1	2	43,97	33,32	8,65	univalvo
Ucí	W2N1-1	34	b	1	2	23,03	11,28	9,56	univalvo
Ucí	W2N1-1	34	b	1	2	21,2	9,96	1,83	univalvo
Ucí	W2N1-1	34	st	7		14,67	11,98	1,58	univalvo
Ucí	W1S1-3	35	st	1		13,83	11,48	1,82	bivalvo?
Ucí	W1S1-3	35	st	7		11,44	10,55	0,97	
Ucí	W1S1-3	35	st	7		12,35	10,84	0,87	
Ucí	W1S1-3	35	st	7		15	13,51	0,77	
Ucí	W1S1-3	35	ST 7			13,71	13,38	0,66	
Ucí	W1S1-3	35	ST 7			12,27	10,86	0,79	

Sito	Estructura	op	subop	unidad	nivel	largo (mm)	ancho (mm)	grosor (mm)	notas
Ucí	W1S1-3	35	ST 7			11.53	10.58	0.96	
Ucí	W1N1-28	36	A	1	1	10.38	9.93	1.46	bivalvo
Ucí	W1N1-28	36	A	1	1	29	18.7	8.25	univalvo
Ucí	W1N1-28	36	A	1	1	17.06	12.65	3.62	univalvo
Ucí	W1N1-28	36	A	1	1	19.21	17.81	5.18	univalvo
Ucí	W1N1-28	36	A	1	1	15.83	13.59	1.39	univalvo
Ucí	W1N1-28	36	A	1	1	24.69	11.21	3.17	
Ucí	W1N1-28	36	A	1	1	13.53	13.32	2.56	
Ucí	W1N1-28	36	A	1	1	19.65	16.68	5.93	
Ucí	W1N1-28	36	A	1	1	23.1	17.35	5.39	
Ucí	W1N1-28	36	A	1	2	16.07	11	3.73	univalvo
Ucí	W1N1-28	36	A	1	2	28.08	14.76	5.68	univalvo
Ucí	W1N1-28	36	C	1	1	25.24	16.51	4.68	univalvo
Ucí	W1N1-28	36	C	1	1	17.66	16.88	5.83	univalvo
Ucí	W1N1-28	36	C	1	1	31.16	18.33	2.66	univalvo
Ucí	W1N1-28	36	C	1	1	18.4	18.38	2.75	univalvo
Ucí	W1N1-28	36	C	1	1	13.44	12.97	1.36	
Ucí	W1N1-28	36	C	1	2	22.72	12	3.5	univalvo
Ucí	W1N1-28	36	C	1	2	13.3	10.12	4.39	univalvo
Ucí	W1N1-28	36	C	1	2	23.12	14.65	2.23	
Ucí	W1N1-28	36	C	1	3	20.47	16.04	0.92	univalvo
Ucí	W1N1-28	36	C	1	3	28.38	20.14	1.62	univalvo
Ucí	W1N1-28	36	C	1	3	20	12.03	1.71	
Ucí	W1N1-28	36	C	1	3	14.86	8.71	0.76	
Ucí	W1N1-28	36	ST 11			24.44	19.91	2.04	bivalvo
Ucí	W1N1-28	36	ST 11			22.71	17.45	5.03	bivalvo
Ucí	W1N1-28	36	ST 11			22.5	14.47	2.81	univalvo
Ucí	W1N1-28	36	ST 11			20.13	10.3	3.2	univalvo
Ucí	W1N1-28	36	ST 11			16.85	14.4	2.84	univalvo
Ucí	W1N1-28	36	ST 3			17.84	13.9	2.25	
Ucí	W1N1-28	36	ST 7			49.91	20.74	4.77	
Ucí	W1N2-9	37	A	1	1	8.95	8.48	1.6	bivalvo
Ucí	W1N2-9	37	A	1	1	21.76	13.82	4.46	univalvo
Ucí	W1N2-9	37	A	1	1	13	9	0.99	
Ucí	W1N2-9	37	A	1	2	34.95	10.31	2.02	univalvo
Ucí	W1N2-9	37	A	1	2	23.05	17.7	4.31	univalvo
Ucí	W1N2-9	37	A	1	2	29.94	7.93	3.91	univalvo
Ucí	W1N2-9	37	A	1	2	17.16	16.86	4.24	univalvo
Ucí	W1N2-9	37	A	1	2	17.73	16.16	3.8	univalvo
Ucí	W1N2-9	37	A	1	4	18.6	12.66	2.09	bivalvo
Ucí	W1N2-9	37	A	1	4	27.4	27.26	9.99	univalvo
Ucí	W1N2-9	37	A	1	5	17.3	12.52	1.7	bivalvo
Ucí	W1N2-9	37	A	1	5	23.24	17.08	1.4	univalvo
Ucí	W1N2-9	37	A	1	5	17.1	12.12	2.22	univalvo
Ucí	W1N2-9	37	A	2	1	21.92	13.94	1.5	
Ucí	W1N2-9	37	A	2	2	31.47	23.24	5.37	univalvo

Sito	Estructura	op	subop	unidad	nivel	largo (mm)	ancho (mm)	grosor (mm)	notas
Ucí	W1N2-9	37	A	2	4	22.9	16.26	1.56	bivalvo
Ucí	W1N2-9	37	A	2	4	11.9	10.87	5.91	
Ucí	W1N2-9	37	A	2	1a	15.68	13.14	1.96	bivalvo
Ucí	W1N2-9	37	A	2	2a	16.2	15.07	2.92	univalvo
Ucí	W1N2-9	37	B	1	1	34.4	21.68	1.79	bivalvo
Ucí	W1N2-9	37	B	1	1	21.03	16.32	4.24	bivalvo
Ucí	W1N2-38	38	a	1	1	18,87	17,97	2,66	bivalvo?
Ucí	W1N2-38	38	a	1	1	22,58	17,70	2,85	bivalvo?
Ucí	W1N2-38	38	a	1	1	8,16	6,54	1,69	bivalvo?
Ucí	W1N2-38	38	a	1	2	22,49	16	3,46	bivalvo?
Ucí	W1N2-38	38	a	1	2	22,52	16,02	4,36	univalvo
Ucí	W1N2-38	38	a	2	1	27,13	24,08	2,40	bivalvo?
Ucí	W1N2-38	38	b	1	1	35,81	15,86	2,42	univalvo
Ucí	W1N2-38	38	st	2		17,23	10,10	2,37	
Ucí	W1N2-37	39	a	1	1	9,38	8,25	0,64	
Ucí	W2N2-3	40	A	1	1	22.66	16.77	2.75	bivalvo
Ucí	W2N2-3	40	A	1	1	21.4	10.51	2.43	bivalvo
Ucí	W2N2-3	40	A	1	1	10.31	7.67	1.33	bivalvo
Ucí	W2N2-3	40	A	1	1	27.11	19.73	3.45	univalvo
Ucí	W2N2-3	40	A	1	1	16	14.38	2.03	univalvo
Ucí	W2N2-3	40	A	1	1	19.51	16.46	1.32	univalvo
Ucí	W2N2-3	40	A	1	1	44.16	24.74	11.68	univalvo
Ucí	W2N2-3	40	A	1	1	37.83	16.75	9.54	univalvo
Ucí	W2N2-3	40	A	1	1	15.76	15.54	1.35	univalvo
Ucí	W2N2-3	40	A	1	1	20.5	10.44	2.07	univalvo
Ucí	W2N2-3	40	A	1	1	18.31	9.97	3.77	univalvo
Ucí	W2N2-3	40	A	1	1	15.04	7.57	0.93	univalvo
Ucí	W2N2-3	40	A	1	1	16.33	15.28	1.87	
Ucí	W2N2-3	40	A	1	1	14	11.5	3.5	
Ucí	W2N2-3	40	A	1	1	14.5	8.09	2.36	
Ucí	W2N2-3	40	A	1	1	11.1	8.75	1.09	
Ucí	W2N2-3	40	A	1	1	11.01	8.62	0.74	
Ucí	W2N2-3	40	A	2	1	23.68	23.8	4.44	univalvo
Ucí	W2N2-3	40	A	2	1	24.1	19.1	2.51	
Ucí	W2N2-3	40	A	2	2	37.05	28.41	2.92	bivalvo
Ucí	W2N2-3	40	A	2	2	19.45	11.76	2.7	bivalvo
Ucí	W2N2-3	40	A	2	2	20.57	14.95	0.75	bivalvo
Ucí	W2N2-3	40	A	2	2	17.63	6.63	0.67	univalvo
Ucí	W2N2-3	40	A	2	2	24.13	9.19	2.51	univalvo
Ucí	W2N2-3	40	A	2	2	18.77	9.01	2.3	
Ucí	W2N2-3	40	A	3	2	21.57	15.16	3.96	univalvo
Ucí	W2N2-3	40	A	3	2	22.75	11.3	3.48	univalvo
Ucí	W2N2-3	40	ST 1			8.16	7.65	1.98	bivalvo
Ucí	W2N2-3	40	ST 1			28.48	14.28	8.95	univalvo
Ucí	W2N2-3	40	ST 1			27.49	19.9	8.82	univalvo
Ucí	W2N2-3	40	ST 1			12.6	7.75	0.92	univalvo

Sito	Estructura	op	subop	unidad	nivel	largo (mm)	ancho (mm)	grosor (mm)	notas
Ucí	W2N2-3	40	ST 1			14.8	7.73	4.85	
Ucí	W2N2-3	40	ST 1			17.7	8.37	0.57	
Ucí	W2N2-3	40	ST 1			12.41	8.6	0.89	
Ucí	W2N2-3	40	ST 10			15.25	8.84	1.9	
Ucí	W1N2-8	41	ST 9			22.58	18	3.29	
Ucí	W2N1-44	42	B	1	2	15.58	13.4	2.93	univalvo
Ucí	W1S1-32	43	a	1	1	18,11	12,12	2,13	bivalvo
Ucí	W1S1-32	43	a	1	1	19	13,68	2,54	bivalvo
Ucí	W1S1-32	43	a	1	1	20,97	18,58	6,73	univalvo
Ucí	W1S1-32	43	a	1	1	13,02	11,9	4,58	univalvo
Ucí	W1S1-32	43	a	1	2	13,78	10,85	4,08	bivalvo?
Ucí	W1S1-32	43	a	1	3	49,85	31,73	4,6	univalvo
Ucí	W1S1-32	43	A	1	4	17	12,28	2,25	
Ucí	W1S1-32	43	A	1	4	22,35	15,56	1,89	bivalvo
Ucí	W1S1-32	43	A	1	4	38,76	25,36	3	univalvo
Ucí	W1S1-32	43	A	1	4	41,14	30,41	10	univalvo
Ucí	W1S1-32	43	A	1	4	14,64	13,53	2,64	univalvo
Ucí	W1S1-32	43	A	1	4	25,22	23,22	14,32	univalvo
Ucí	W1S1-32	43	a	1	5				univalvo
Ucí	W1S1-32	43	a	1	5				univalvo
Ucí	W1S1-32	43	a	1	5				univalvo
Ucí	W1S1-32	43	a	1	6	27,77	21,82	2	
Ucí	W1S1-32	43	a	2	1	44,19	27,63	4,44	bivalvo?
Ucí	W1S1-32	43	b	1	2	25,03	15,38	1,85	bivalvo?
Ucí	W1S1-32	43	b	1	2	35,51	21,13	5,72	univalvo
Ucí	W1S1-32	43	st	1		24,66	14,02	2,54	univalvo
Ucí	W1S1-32	43	st	3		12,74	12,14	2,39	
Ucí	W1S1-32	43	st	7		12,21	10,53	2,64	
Ucí	W1S1-32	43	st	7		8,68	7,84	0,86	
Ucí	W1S1-32	43	st	7		34,51	19,73	4,23	univalvo
Ucí	W1S1-32	43	st	7		15,6	8,26	4,77	univalvo
Ucí	W1S1-32	43	st	7		7,93	6,45	4,64	univalvo
Ucí	W1S1-32	43	st	7		14,44	6,96	2,8	univalvo
Ucí	W1S1-32	43	st	7		16,64	12,11	5,93	univalvo
Ucí	W1S1-32	43	st	7		15,02	10,02	2,23	univalvo
Ucí	W1S1-32	43	st	9		27,76	17,31	13,61	univalvo
Ucí	W1S1-38	44	B	1	1	34.37	23.45	9.15	univalvo
Ucí	E1N1-26	45	A	1	1	15.66	15.54	3.3	bivalvo
Ucí	E1N1-26	45	a	1	1	30,4	12,8	6,72	univalvo
Ucí	E1N1-26	45	A	1	1	31.66	18.9	6.73	univalvo
Ucí	E1N1-26	45	A	1	1	33.51	10.71	1.86	univalvo
Ucí	E1N1-26	45	A	1	1	30.34	12.45	7.19	univalvo
Ucí	E1N1-26	45	A	1	1	24.56	21.14	2.76	univalvo
Ucí	E1N1-26	45	A	1	1	25.64	16.87	0.95	
Ucí	E1N1-26	45	A	1	2	34.2	15.67	2.66	univalvo
Ucí	E1N1-26	45	A	1	2	84.17	49.97	8.87	univalvo

Sito	Estructura	op	subop	unidad	nivel	largo (mm)	ancho (mm)	grosor (mm)	notas
Ucí	E1N1-26	45	A	1	2	26.82	20.41	4.2	univalvo
Ucí	E1N1-26	45	A	1	3	22.44	8.84	1.8	bivalvo
Ucí	E1N1-26	45	A	1	3	90.75	79.42	4.77	univalvo
Ucí	E1N1-26	45	A	1	3	51.06	16.61	2.45	univalvo
Ucí	E1N1-26	45	A	1	3	20.39	17.23	2.63	univalvo
Ucí	E1N1-26	45	A	1	3	29.65	13.6	1.61	univalvo
Ucí	E1N1-26	45	A	1	3	25.45	12.85	1.81	univalvo
Ucí	E1N1-26	45	A	1	3	17.75	11.18	3.5	
Ucí	E1N1-26	45	A	1	3	18.4	9.64	2.16	
Ucí	E1N1-26	45	A	1	3	14.93	7.86	2.84	
Ucí	E1N1-26	45	A	1	3	12.7	11.08	1.26	
Ucí	E1N1-26	45	A	2	1	22.1	18.93	3.82	bivalvo
Ucí	E1N1-26	45	A	3	1	27.12	13.62	4.81	
Ucí	E1N1-26	45	A	3	3	18.27	18.27	2.43	bivalvo
Ucí	E1N1-26	45	A	3	3	65.23	49.3	7.4	
Ucí	E1N1-26	45	ST 6			19.8	17	6.3	univalvo
Ucí	E1N1-26	45	ST 6			33.54	20.63	6.06	univalvo
Ucí	E1N1-26	45	ST 8			18.61	18.79	1.91	univalvo
Ucí	E1N1-26	45	ST 8			22.66	11	1.4	univalvo
Ucí	E1N1-26	45	ST 8			18.96	7.9	1.5	univalvo
Ucí	E1N1-26	45	ST 8			33.15	21.19	4.66	
Ucí	E1N1-26	45	ST 9			19	10.93	1.65	bivalvo
Ucí	E1N1-26	45	ST 9			31.59	19.89	1.89	
Ucí	E1N1-14	46	A	5	1	57.75	53.5	7.93	univalvo

Apéndice 4: Artefactos de Pedernal

En las excavaciones de 2016, encontramos 54 artefactos de pedernal de Ucí (capítulos 2 y 3). Una lista de cada artefacto de Ucí con sus medidas se presenta en la tabla A.4. Además, se recuperaron 57 artefactos de pedernal de Chunhuayum (capítulo 6) y uno de Ucanha (capítulo 4). La mayoría de los artefactos de pedernal son pequeñas hojuelas de desgaste (ver. por ejemplo, las figuras 6.48 y 6.72). Sin embargo, se recuperaron cuatro puntos de proyectil, dos de los cuales son completos (ver figuras A.4.1, A.4.2, y A.4.3). Se nota que la cantidad de artefactos de pedernal es baja. Esto se debe parcialmente al hecho de que no hay fuentes buenas de pedernal cerca de Ucí. Las fuentes de pedernal de mejor calidad más cercanas a Ucí se encuentran en la zona Puuc (Potter 1993), más de 100km de Ucí. Es posible que la gente en los sitios cerca de Ucí utilizaron mucho material de baja calidad; es decir material parcialmente de sílice, parcialmente de piedra caliza. El hecho de que hemos encontrado algunas hojuelas de material de baja calidad apoya a esta posibilidad.

Acercas la distribución de pedernal, ningunas unidades habitacionales en Ucí especializaron en la producción de herramientas de pedernal. La cantidad de artefactos de pedernal más alta en Ucí viene de la estructura E1S1-9 (13 artefactos). Al contrario, la mayoría (38 de 57) de artefactos de pedernal en Chunhuayum se recuperaron de solamente una estructura: N588.



Figura A.4.3: Punto de proyectil de la Estructura E1N1-26, 45A1.2, Ucí



Tabla A.4: Artefactos de pedernal

Sitio	Op	SubOp	Unidad	Nivel	Estructura	Largo (mm)	Ancho (mm)	Grosor (mm)	Color y Notas
Ucí	13	A	1	2	E1N1-9	28,44	18,64	8,71	Blanco, lasca re-utilizada
Ucí	15	A	1	2	E1S1-9	21,53	20,57	4,3	Bayo
Ucí	15	B	1	3	E1S1-9	16,37	7,61	6,86	Rosado
Ucí	15	B	1	3	E1S1-9	18,89	12,45	7	Blanco – gris
Ucí	15	B	1	3	E1S1-9	20,91	15,25	4,52	Gris
Ucí	15	B	1	3	E1S1-9	18,12	7,19	3,21	Gris
Ucí	15	B	2	1	E1S1-9	24,44	20,86	6,62	Café – gris
Ucí	15	ST	1		E1S1-9	24,68	19,28	15,21	Café amarillento
Ucí	15	ST	2		E1S1-9	12,81	9,5	2,78	Café claro
Ucí	15	ST	4		E1S1-9	27,32	14,62	8,66	Blanco
Ucí	15	ST	4		E1S1-9	27,91	16	12,6	Gris
Ucí	15	ST	5		E1S1-9	28,92	19,43	4,45	Café amarillento
Ucí	15	ST	6		E1S1-9	29,84	18,19	11,14	Blanco
Ucí	15	ST	6		E1S1-9	33,29	27,48	3,58	Blanco
Ucí	17	A	3	2	E2N1-23	36,37	27,49	5,88	Blanco
Ucí	29	A	1	1	E3N2-15	15,94	11,5	3,87	Café claro
Ucí	29	ST	1		E3N2-15	23,44	15,58	8,71	Blanco
Ucí	29	ST	5		E3N2-15	23,38	13,39	4,23	Blanco
Ucí	29	ST	10		E3N2-15	19,42	16,24	6,85	Blanco
Ucí	33	A	1	6	W1N1-41	15	10,7	3,08	Blanco – transparente
Ucí	33	C	1	2	W1N1-41	17,36	12,88	3,95	Blanco - transparente
Ucí	33	C	1	1	W1N1-41	12,55	13,86	4,69	Blanco – transparente
Ucí	33	C	1	1	W1N1-41	18,66	11,34	4,48	Blanco – gris
Ucí	33	C	1	1	W1N1-41	18,6	10,87	8,9	Blanco
Ucí	33	ST	11		W1N1-41	15,4	14,4	11,58	Gris, debitage
Ucí	34	B	1	1	W2N1-1	24,34	21,7	11,18	Blanco
Ucí	34	B	1	1	W2N1-1	26,03	12,43	6,1	Blanco – gris
Ucí	34	B	1	2	W2N1-1	17,31	7,37	3,95	Café
Ucí	34	ST	7		W2N1-1	24,91	11,11	3,72	Punta de proyectil (posible lasca modificada)
Ucí	34	ST	8		W2N1-1	20,54	11,04	5,39	Blanco – transparente

Sitio	Op	SubOp	Unidad	Nivel	Estructura	Largo (mm)	Ancho (mm)	Grosor (mm)	Color y Notas
Ucí	35	C	1	1	W1S1-4	19,13	14,33	8,26	Blanco
Ucí	36	C	1	1	W1N1-28	31,7	17,7	3,4	Café, lasca de producción bifacial (?)
Ucí	36	C	1	1	W1N1-28	22,78	10,45	5,19	Café, corteza en la plataforma
Ucí	36	C	1	1	W1N1-28	13,78	11,29	5,83	Gris
Ucí	37	A	1	1	W1N2-10	16,9	10,69	6,54	
	37	A	1	5	W1N2-10	26,47	22,57	12,33	Blanco
Ucí	40	A	2	1	W2N2-3	23,25	12,38	3,85	Blanco
Ucí	41	B	1	1	W2N2-8	41,05	22,91	8,81	Blanco
Ucí	41	B	1	1	W2N2-8	25,22	15,8	10,58	Blanco – café claro
Ucí	41	ST	1		W2N2-8	22,26	16,38	5,2	Café claro – rojo, lasca reutilizada
Ucí	41	ST	1		W2N2-8	20,82	12	3,85	Blanco
Ucí	41	ST	2		W2N2-8	36,46	26,05	7,79	Blanco – café, corteza en la plataforma
Ucí	41	ST	5		W2N2-8	35,7	23,66	9,75	Gris
Ucí	41	ST	5		W2N2-8	21,11	12,36	7,55	Café claro
	41	ST	6		W2N2-8	18,03	16,71	6	Blanco – café claro
Ucí	43	A	1	1	W1S1-32	19,65	11,83	4,96	Blanco – café
Ucí	43	A	1	4	W1S1-32	15,59	11,32	7,73	Blanco
Ucí	43	A	1	4	W1S1-32	35,17	17,31	5,27	
Ucí	43	A	1	4	W1S1-32	34,8	18,36	4,98	Plataforma y bulbo de percusión presente, pedernal de baja calidad
Ucí	43	A	1	5	W1S1-32	30	20,25	10,5	Café rojizo
Ucí	43	A	1	3	W1S1-32	30,11	18,28	7,79	Blanco – gris
Ucí	45	A	1	1	E1N1-26	27,32	18,44	11,21	Café rojizo
Ucí	45	A	1	3	E1N1-26	13	8,56	6,71	Café oscuro, debitage?
Ucí	45	ST	2		E1N1-26	17,27	17,02	6,83	Café oscuro

Apéndice 5: Cerámica de la temporada 2016: Ucí y Ucanha

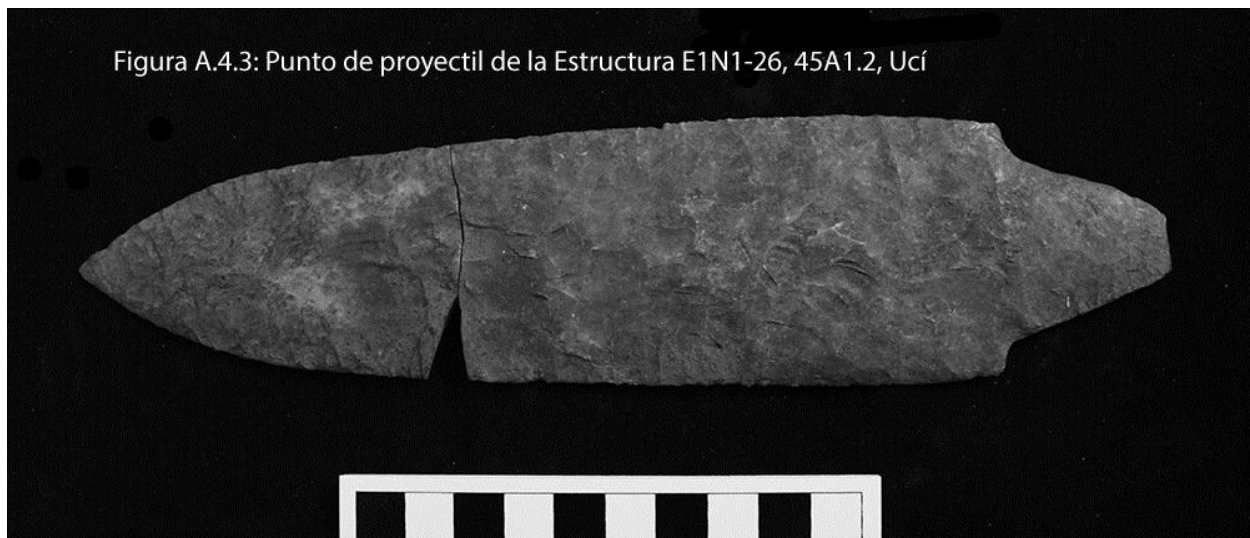
Las excavaciones efectuadas por PASUC en 2016 en los sitios de Ucí y Ucanha recuperaron 38,027 tiestos de cerámica. 34,736 tiestos de estos provienen de Ucí, y 3,291 de la Operación 11 de Ucanha (Fig. A.5.1). Los datos cerámicos que pertenecen al área de Yaxche / Chunhuayum se encontrarán resumidos en el capítulo 6.

Debido a las condiciones de preservación, 3,523, o 10.1%, de los tiestos de Ucí no se pudieron clasificar por su estado de erosión. En cambio, 643 de los 3,295 tiestos de la Op. 11 de Ucanha no se pudieron identificar, o 19.5%. La condición picada y erosionada de muchos de los tiestos de Ucanha fue aparente durante el proceso de análisis. Otros 66 tiestos no se pudieron clasificar en grupos ya establecidos, aunque fue posible precisar el período a que pertenecieron por las características de su pasta, engobe, y/o decoración; y 81 no se pudieron identificar ni a su grupo ni a su época sino quedan pendiente.

En este apéndice, 1) resumimos lo que podemos discernir de la cronología de las áreas excavadas de Ucí y Ucanha en 2016, basado en el análisis tipo-variedad; 2) incluimos fotos de una selección de los tipos encontrados; y 3) presentamos la base de datos en que se encuentran los resultados de nuestro análisis de cada contexto arqueológico.

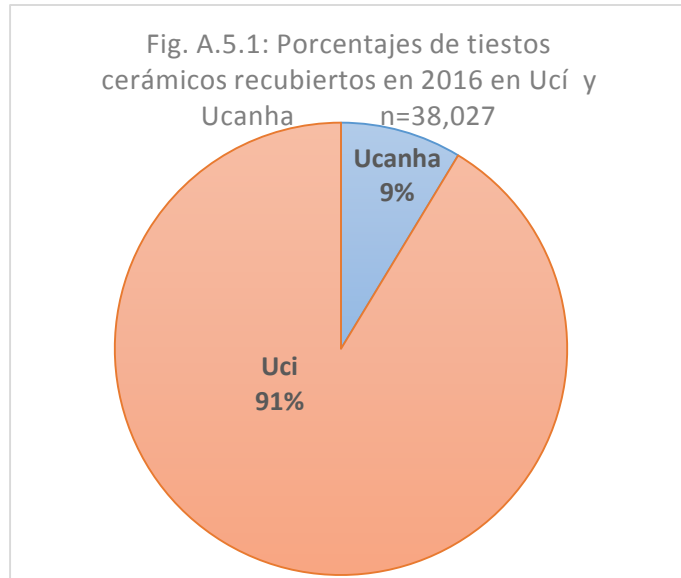

Cronología cerámica de UCÍ, 2016

De las 34,736 tiestos recuperados en Ucí, identificamos 31,097 al nivel de tipo y variedad. Las épocas mejor representadas son, en orden de frecuencia, 1) el Preclásico Tardío; 2) el Clásico Tardío; y 3) el Preclásico Medio y Posclásico en números casi equivalente (Fig. A.5.2).

La cerámica del período **Preclásico Medio** (Fig. A.5.3) se caracteriza por los grupos típicos de esta región: predominan los grupos Dzudzuquil (Fig. A.5.12), Joventud (Fig. A.5.13), y las ollas burdas Saban sin engobe, con cantidades mas pequeñas del grupo Chunhinta, y

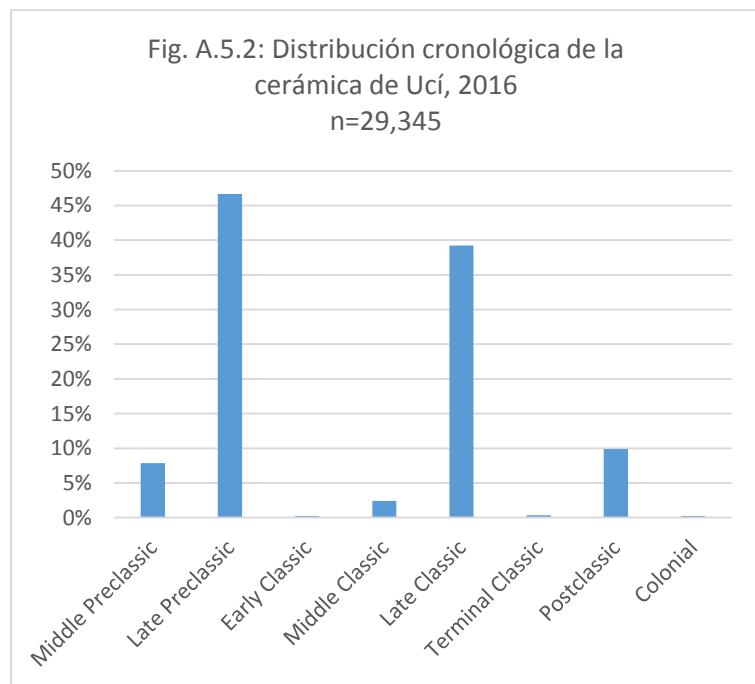

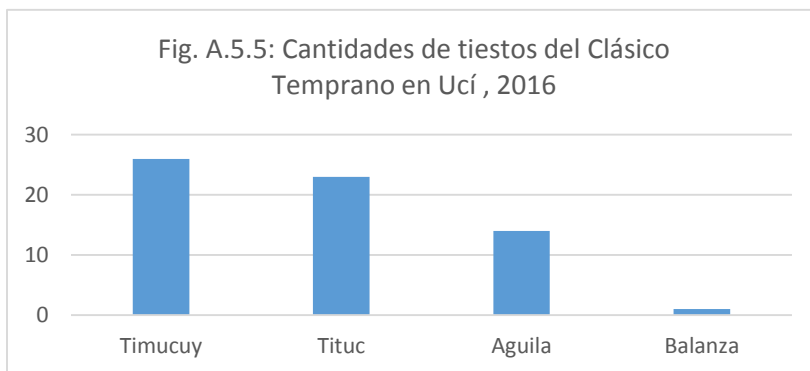
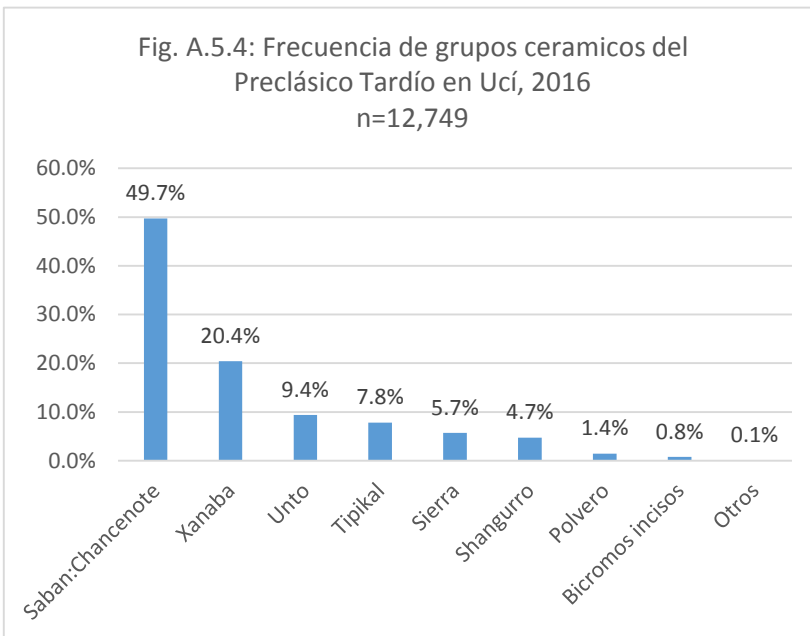
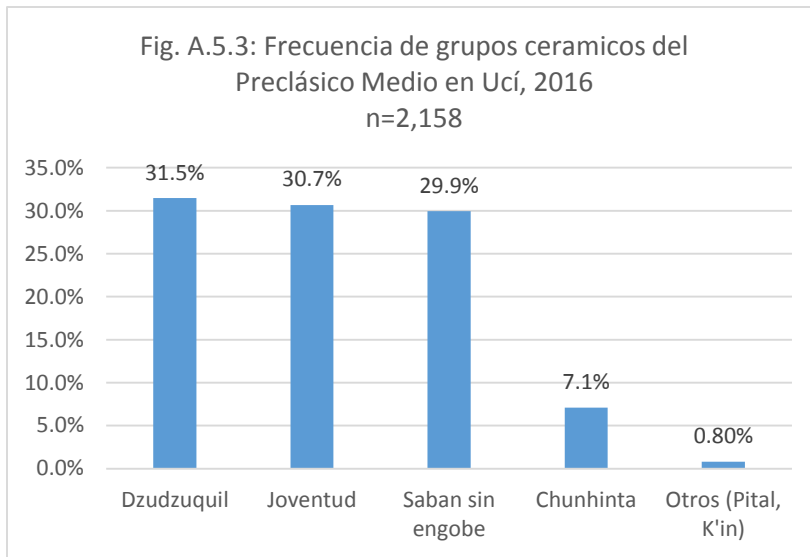

minúsculas de los grupos K'in y Pital . Destaca un solo tiesto de una vajilla temprana burda, con nucleo negro, y con un baño blanco (Fig. A.5.14) que solo hemos visto previamente en un cache muy temprano en el sitio de Kancab.

En el período **Preclásico Tardío** (Fig. A.5.4), predomina el grupo Saban en su forma de ollas del tipo Chancenote estriado, seguido por los grupos Xanaba (Fig. A.5.15), Unto, Tipikal, Sierra (Fig. A.5.16), Shangurro (Fig. A.5.17), y Polvero (Fig. A.5.18, A.5.19). En porcentajes menos que 1% encontramos los grupos bícromos incisos Huachinango, Dzilam, y Carolina; y en cantidades minúsculas tiestos de los grupos Flor, Iberia (Fig.A.5.20), Caramba, Zapatista, y Tamanche. Es importante notar que aunque no hemos definido un período “Proto-clásico” ni en sentido cerámico ni cronológico, tenemos elementos del tratamiento de superficie y elementos modales que si han sido asociado con un Proto-clásico cerámico en otros lugares. Aquí nos referimos a tiestos Xanaba con pastas rosas (ver Fig. A.5.15a), tiestos Xanaba y Sierra con una variedad de combinaciones de manchones (o de cocción o hecho a propósito) y

chorreados (Fig.A.5.21); tiestos Xanaba con bordes estilo Sierra (Fig.A.5.22); tiestos del grupo Shangurro elaborados con técnicas pseudo-Usulután (Fig.A.5.23); y soportes doblados o huecos en Sierra (Fig.A.5.24), entre otras características.

Pendiente futuros análisis estratigráficos y modales, quedamos con la dificultad de caracterizar el período **Clásico Temprano**, por lo menos en su fase temprana entre A.D. 250-400/500, porque, en común con otros sitios del noroeste de Yucatan, en este momento no podemos precisar hasta cuando en el Clásico Temprano persisten los grupos importantes y muy bien representados Sierra y Xanaba. Por eso, hemos dejado en el Preclásico Tardío estos dos grupos, y otros, con el objetivo de continuar nuestros esfuerzos de realizar mejor resolución cronológica. Lo demás de los tiestos del Clásico Temprano son los tipos de pastas mas finas y técnicas decorativas que son diagnosticos del Clásico Temprano, que representan un porcentaje muy bajo de la colección de 2016 en Ucí (Fig.A.5.5). Estos grupos son Tituc y Timucuy (Fig.A.5.25), Aguila, y Balanza, y notamos sus frecuencias muy bajas de en Ucí – 64 tiestos de un total de 34,736.

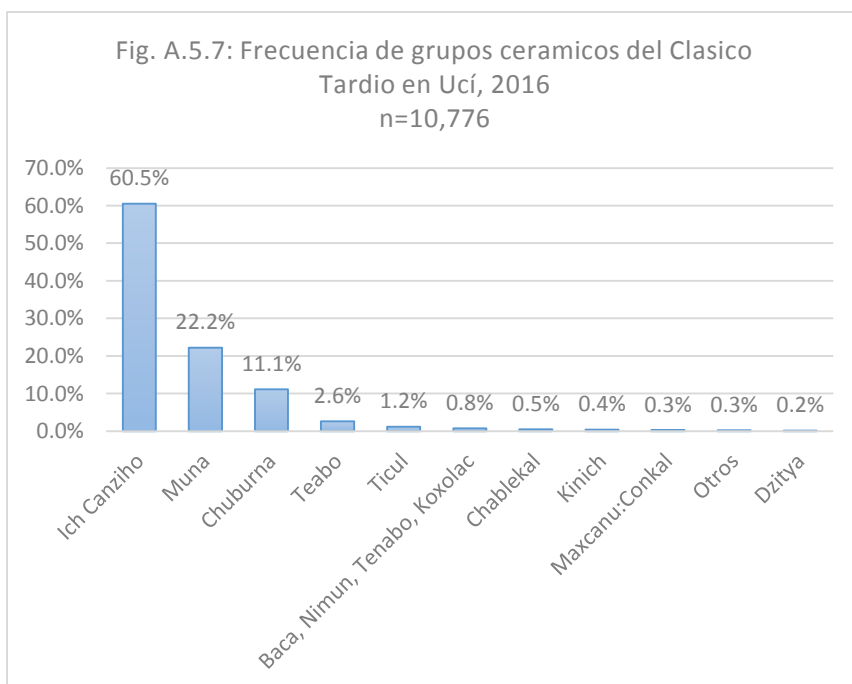
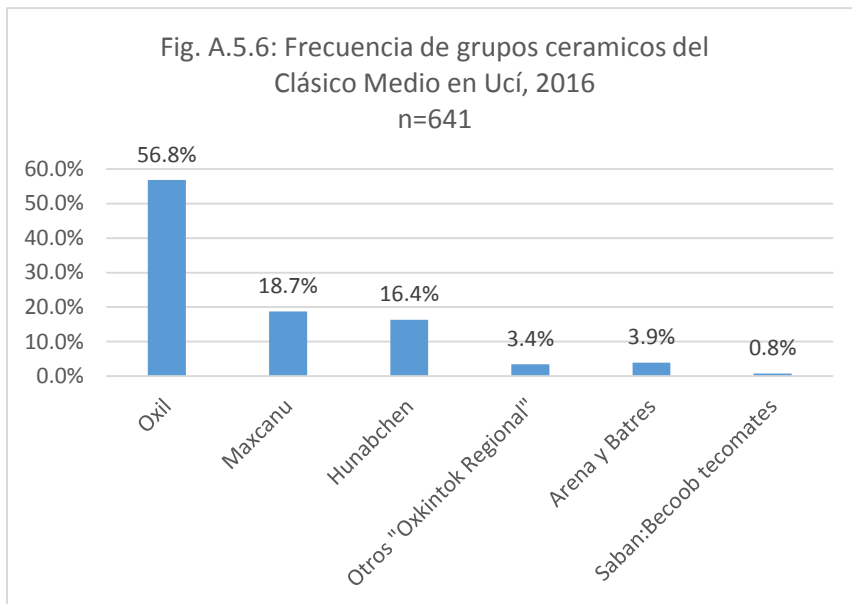

En temporadas previas, hemos definido un componente cerámico **Clásico Medio** por la presencia de un conjunto de elementos que pertenece al complejo cerámico Oxkintok Regional (Varela T. 1998; Varela T. y Braswell 2003) fechado por los autores citados al intervalo A.D. 500/550-600/630. Aunque los grupos de este complejo forman un porcentaje mucho mas bajo del número total de tiestos recubiertos de Ucí (Fig. A.5.6) que de Ucanha o del área rural Yaxche en temporadas previas, es de notar que las proporciones de los varios grupos son bastante semejantes a las de esas áreas: predomina el grupo Oxil, seguido por los grupos Maxcanu (ollas de paredes delgadas típicos del complejo Oxkintok Regional, con unos tiestos de cazuelas del tipo Tiznuk compuesto) y Hunabchen, cajetes Arena y Batres, y una cantidad pequeña de los grupos

Tabla A.5.1: Grupos ceramicos diagnosticos del Clásico Terminal, UCI, 2016	
<i>Grupo ceramico</i>	<i>Cantidad de tjestos</i>
Sisal: Piste estriado	61
Naranjas finos	20
Dzitas	10
Jilon	9
Dzibiac	3
Achote: Achote negro	1
Tohil	1
Such	1

por los grupos Muna (Fig.A.5.28) y Chuburna (Fig.A.5.29), un conjunto típico del noroeste de Yucatán (Fig. A.5.7). Las pizarras rojas y delgadas, respectivamente, Teabo y Ticul (Fig.A.5.30), se encuentran entre 1 y 2%; y en menor porcentaje – menos que 1% – encontramos tjestos de los grupos de la costa occidental Baca, Nimun, Tenabo, y Koxolac (Fig.A.5.31); Chablekal y K'inich; y unos tjestos del grupo Maxcanu del tipo Conkal rojo y del grupo Dzitya. En cantidades minúsculas se encuentran tjestos de grupos cerámicos de regiones alejadas, tal como Saxche, Sayan, Tinaja, Zumpulche, Jalpa, Yalcox, y Tsicul.

Hasta cuando persiste la ocupación Clásico Tardío es poco seguro; pero las excavaciones en 2016 produjeron 106 tjestos de grupos cerámicos diagnosticos del **Clásico Terminal** (Tabla A.5.1). Estos incluyen 61 tjestos del grupo Sisal, 20 tjestos de naranjas finos, 10 tjestos del grupo Dzitas, 9 del grupo Jilón, 3 del grupo Dzibiac, y un solo tjesto de los grupos Achote, Tohil, y Such.

Del período **Posclásico** (Fig. A.5.8), las excavaciones del 2016 recuperaron 2,719 tjestos, de los grupos cerámicos Navula (74%), Mama (19%), y Kukula (6%). En comparación con la colección Posclásica de Ucanha de 2014 y de 2016, la de Ucí de 2016 contiene pocos tjestos que se pueden identificar claramente como incensarios Navulas, y muchos que se pueden identificar como tecomates Navulas – aunque una excepción que cabe destacar es el incensario casi completo que se encontró en fragmentos en la Operación 44 (Fig.A.5.32). Otro contraste con la colección Posclásica de Ucanha es la alta proporción de ollas Mama y la baja proporción de tjestos del grupo Kukula, sugiriendo quizás una ocupación verdadera mas tardía en vez de actividades de veneración. Se nota también la identificación de variedades del grupo

Chencoh, Kanachen, y Acú (Fig. A.5.26).

Sin embargo, en Ucí carecemos de los tecomates del grupo Saban variedad Becoob (solo 5 tjestos) que caracterizan las colecciones del Clásico Medio de Ucanha y Yaxche, y la proporción de la colección formada por los grupos Arena y Batres también es menos en Ucí. La realidad del periodo Clásico Medio en la región del sacbe Ucí-Cansahcab y especialmente en Ucí queda por demostrar con seguridad.

En el período **Clásico Tardío**, predomina el grupo cerámico Ich Canziho con sus ollas estriadas (Fig.A.5.27), seguido

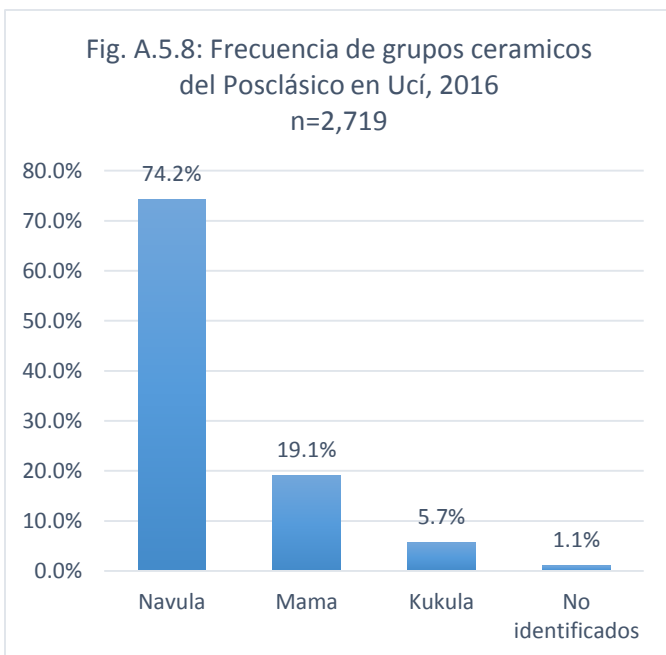

Mama que exhiben tonos de engobe rojo y naranja (Fig.A.5.33) y unos tiestos Posclásicos no identificados al grupo, pero con chorreados rojo sobre bayo y rojo sobre naranja (Fig.A.5.34).

Identificamos 72 tiestos que pertenecen al periodo colonial, mayormente jarras de olivo; unos tiestos de los grupos Sakpokana, Yuncu, y Izamal (Izamal rojo); y 16 tiestos de majolica, vidrio verde, y loza fina. Destaca un tiesto de Izamal rojo con sellos de flor (Fig.A.5.35).

Cronología cerámica de UCANHA, 2016

De los 3,291 tiestos analizado de la Operación 11 de Ucanha, identificamos 2,624 al nivel de tipo y variedad. Como notamos arriba, el mal estado de conservación de muchos tiestos resultó en un alto porcentaje de tiestos (19.5%) que no se pudieron identificar. Las épocas mejor representadas son, en orden de frecuencia, 1) el Clásico Tardío, y 2) el Preclásico Tardío (Fig. A.5.9). La cerámica del Clásico Medio y la del Posclásico se encuentran en proporciones casi iguales, a 7% cada uno. Los periodos Preclásico Medio, Clásico Temprano, y Clásico Terminal son escasamente representadas (menos que 1% de la colección). Aquí nos limitamos a la descripción breve de los periodos mejor representados.

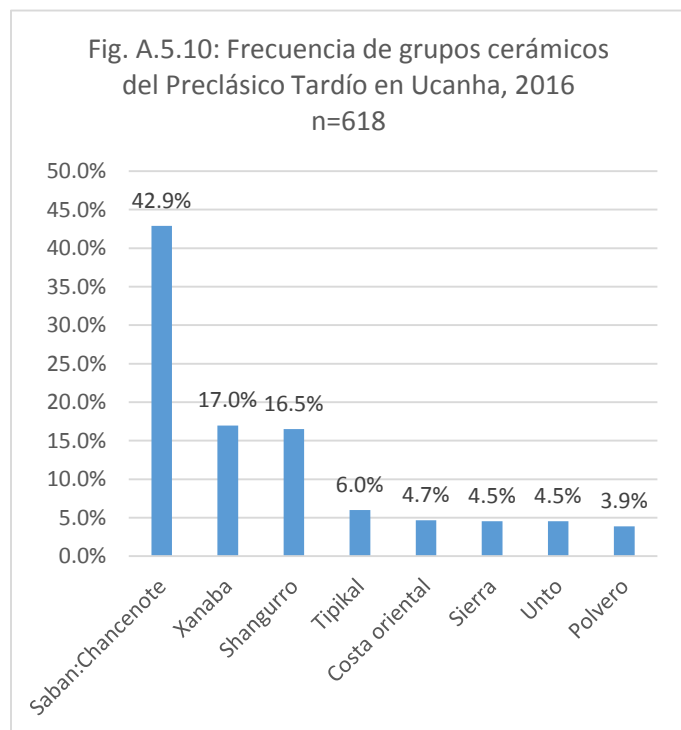
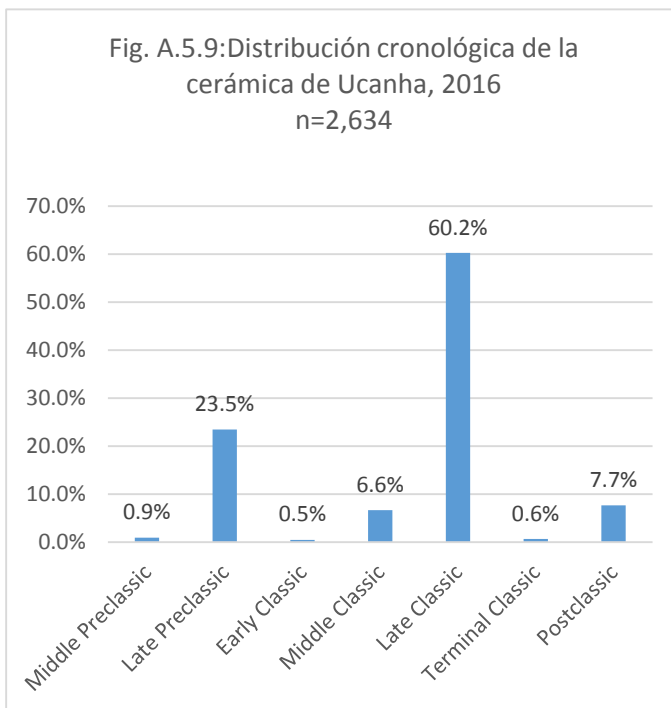

En el período **Preclásico Tardío**, predomina el grupo Saban en su forma de ollas del tipo Chancenote estriado, seguido por los grupos Xanaba y Shangurro (Fig. A.5.10). Los grupos Sierra, Tipikal, Unto, Polvero, y los bícromos incisos Huachinango y Dzilam se encuentran en porcentajes entre 3 y 6%. Es notable la alta proporción de Shangurro en este conjunto en comparación con su proporción relativamente baja en la colección de Ucí.

Como discutimos arriba, el período Clásico Temprano es difícil distinguir, y las excavaciones de la Operación 11 no nos proporcionan muchos datos pertinentes a este problemático. Los tiestos de los grupos Timucuy y Tituc se encuentran en cantidades muy bajas (un total de 8

tiestos). Tiestos s de los grupos que hemos atribuido al período **Clásico Medio** en otros contextos en Ucí, Yaxche, y otros contextos arquitectónicos en temporadas previas en Ucanha casi no se encuentran en la Operación 11, con la excepción de tiestos del grupo Oxil. La colección además carece de tiestos de los grupos críticos Chencoh, Kanachen, y Kochol por la identificación del complejo Oxkintok Regional.

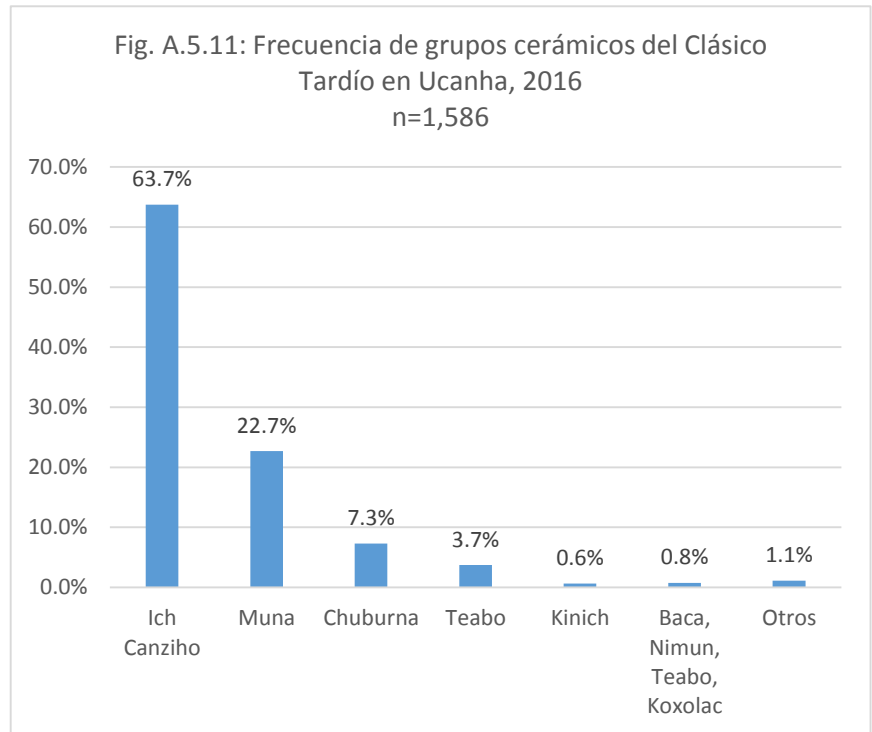

Del período **Clásico Tardío** provienen 60.2% de los tiestos analizados de Ucanha, Operación 11, de 2016 (Fig. A.5.11). Los grupos cerámicos y las proporciones de cada grupo son bastante semejante a las de Ucí. Otra vez, predomina el grupo cerámico Ich Canziho con 64% de los tiestos Clásico, seguido por los grupos Muna a 23%, Chuburna a 7%, y Teabo a 4%. Tiestos de los grupos de la costa occidental - Baca, Nimun, Tenabo, y Koxolac – componen 1% del conjunto Clásico Tardío, con menos de 1% del grupo K'inich, y cantidades pequeñas de Chablekal, Ticul, Dzitya, y Maxcanu:Conkal rojo.

Del período **Posclásico**, las excavaciones recuperaron 200 tiestos, de los grupos cerámicos Navula (90%), Kukula (7%), y Mama (4%). No encontramos ningún tiesto de la época colonial en las excavaciones de 2016 en la Operación 11 de Ucanha.

La descripción de una serie de “veneneros” completos recubiertos en la Operación 11 de Ucanha se puede encontrar en el capítulo 6.



Fig. A.5.12: Tipos del grupo Dzudzuquil de Ucí. a) Kuche inciso, borde de cajete, UCI.15.B.2.2-22; b) Tumbén inciso, UCI.15.B.1.3; c) Majan rojo y crema a bayo, borde de cajete, UCI.15.A.1.2-19; d) Tumbén inciso, UCI.13.B.1.1; e) Pethal rojo y negro crema a bayo, UCI.37.B.1.2-3; f) Bakxoc negro sobre crema a bayo, UCI.14.A.1.3.



Fig. A.5.13: Tipos del grupo Joventud de Ucí. a) Desvario achamflado, fragmento de tecomate, UCI.14.A.2.4; b) Totoh ranurado, fragmento de olla, UCI.15.B.1.1; c) Guitara inciso, borde de tecomate, UCI.15.B.1.2-28; d) Calabazino mediacaña, borde de tecomate, UCI.15.B.1.3-10; e) Joventud rojo, var. Nolo, vertedera, UCI.14.B.1.4-17; f) Joventud rojo, var. Paredes delgadas, fragmento de olla, UCI.15.B.1.2.



Fig. A.5.14: UCI.46.A.2.3.2: Preclásico medio con baño, borde de cajete.



Fig. A.5.15: Xanaba rojo. a) Xanaba rojo: Pasta rosa, borde de cajete, UCI.37.A.1.3; b) Xanaba rojo, borde de cajete, UCI.33.A.1.5-1.



Fig. A.5.16: Grupo Sierra, bordes de cajetes. a) Laguna Verde inciso: Hojuela, UCI.14.B.1.4-8; b) Sierra rojo: Hojuela, UCI.43.A.1-2-1.

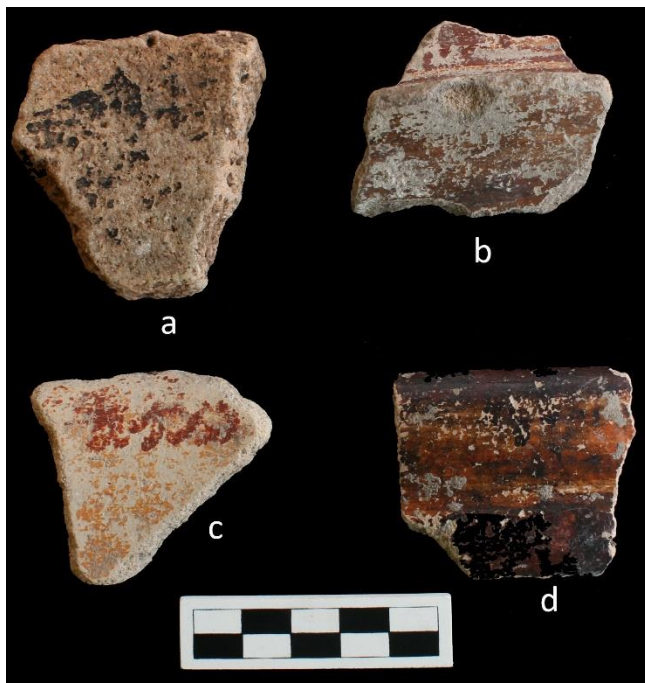

Figure 1 Fig. A.5.17: Grupo Shangurro, cajetes. a) Chango negro, borde de cajete, UCI.19.A.2.1-2; b) Shangurro rojo sobre naranja, reborde de cajete, UCI.29.A.1.1-3; c) Shangurro rojo sobre naranja, borde de cajete, UCI.27.A.1.1-17; d) Shangurro rojo sobre naranja, borde de cajete. UCI.29.A.1.2.



Fig. A.5.18: Grupo Polvero. a) Polvero negro:Chikin, base de cajete, UCI.14.B.1.4; b) Polvero negro:No especificada, soporte, UCI.13.B.1.1-14; c) Polvero negro:No especificado, fragmento de cajete de silueta compuesta, UCI.40.A.2.1-9; d) Especial pasta petenera y modelado, UCI.15.A.1.3-5.



2Fig. A.5.19: Grupo Polvero, Especial inciso y punzado, posible olla, UCI.43.A.1.4.



Fig. A.4.20: Grupo Iberia. a) Ixcanrio naranja policromo, base de cajete, UCI.27.A.1.1-22; b) Ixcanrio naranja policromo, borde de cajete, UCI.27.A.1.1-19.



Fig. A.5.21: Grupo Xanaba, tipo Chunchen rojo y naranja, con chorreado; borde de cajete; UCI.15.B.2.2-9.



Fig. A.5.22: Grupo Xanaba: Especial pasta rosa con borde estilo Laguna Verde inciso. Borde de cajete en forma típica del tipo Laguna Verde inciso del grupo Sierra. UCI.33.A.1.3-1.



Fig. A.5.23: Shangurro rojo, var. provisional Técnica pseudo-Usulután, UCI.27.A.1.1-17.



Fig. A.5.24: Grupo Sierra. a) Sierra rojo:Sierra, soporte doblado de cajete, UCI.14.B.1.3-5; b) Sierra rojo:No especificado, soporte hueco de cajete, UCI.37.A.2.1a-1.



Fig. A.5.25: Polícromos del Clásico Temprano: a) Tituc naranja policromo, reborde de cajete, UCI.37.A.1.2; b) Timucuy naranja policromo, borde de cajete, UCI.36.A.1.3-7; c) Timucuy naranja policromo, base anular de cajete, UCI.12.C.1.1-18.



Fig. A.5.26: Elementos del complejo Oxkintok Regional recubiertos en Uci, 2016. a) Hunabchen rojo, borde de olla, UCI.17.A.1.1-11; b) Chencoh naranja delgado, borde de cajete, UCI.36.B.1.2-2; c) Hunabchen rojo, borde de cajete, UCI.45.A.1.2-37; d) Kanachen negro-café, reborde de cajete, UCI.36.C.1.3-4; e) Maxcanu bayo: Temprano, base de cajete con soporte cónico sólido, UCI.45.A.1.2-39.



Fig. A.5.27: Grupo Ich Canziho. Selección de tiestos estriado y bordes de olla de Uci, 2016.



Fig. A.5.28: Grupo Muna. a) Muna pizarra, base de cajete con soporte cónico sólido, UCI.13.A.1.2-1; b) Muna pizarra, base de cajete con soporte trípode, UCI.36.C.1.2-4; c) Muna pizarra, borde de cajete, UCI.13.C.1.2-10.



Fig. A.5.29: Grupo Chuburna. a) Chuburna café, fragmento de olla, UCI.33.C.2.1; b) Chuburna café, borde de olla, UCI.40.A.2.1-5; c) Sutuychen impreso, borde de cajete, UCI.33.A.1.1-2; d) Chuburna café, borde de cazuela estilo Muna, UCI.36.ST11; e) Chuburna café, borde de olla, UCI.40.A.1.1-3; f) Chuburna café, soporte de cajete trípode, estilo Muna, UCI.45.A.1.1-4; g) y h) Chuburna café, bordes de olla, UCI.36.ST8.



Fig. A.5.30: Ticul pizarra delgada. Borde de vaso con pseudo-glifos. UCI.36.ST6.1.



Fig.A.5.31: a) Baca rojo, soporte de cajete, UCI.43.A.1.6-1; b) Baca rojo, borde de cajete, UCI.36.C.1.4-6; c) Tenabo rojo, borde de plato, UCI.13.A.1.2-22; Nimun café, olla, UCI.12.A.1.3; f) El Arenal estriado, olla, UCI. 40.A.2.2.



Fig. A.5.32: Incensario posclásico tipo Thul Aplicado. UCI.44.B.1.1.

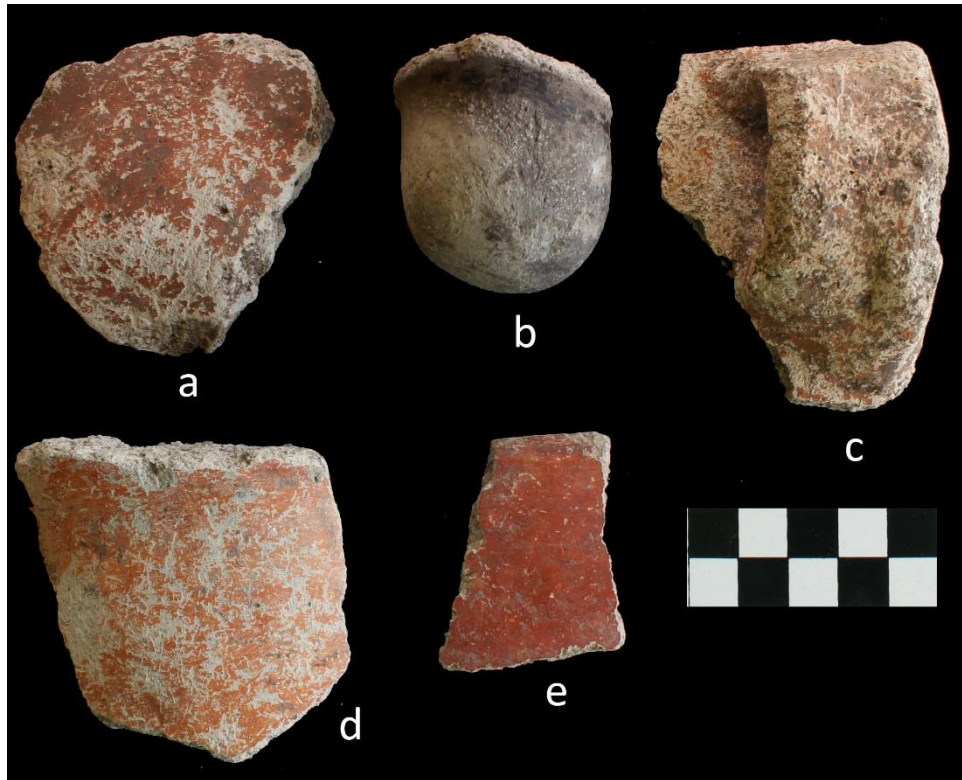

Fig. A.5.33: Grupo Mama. a) Mama rojo, soporte de cajete, UCI.17.A.2.1-1; b) Mama rojo, soporte de cajete, UCI.33.C.2.1-2; c) Mama rojo, asa de olla, UCI.14.A.1.1-7; d) Mama rojo, fragmento de olla, engobe con tonos de naranja, UCI.33.C.2.1; e) Mama rojo, borde de cajete, UCI.13.C.1.1-14.

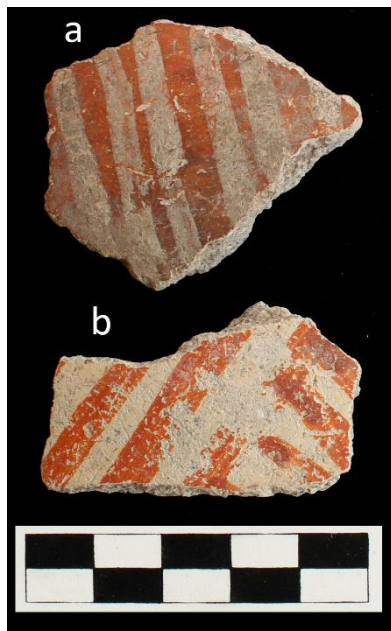

Fig. A.5.34: Posclásico rojo chorreado sobre bayo: a) UCI.14.A.1.1; b) UCI.14.A.2.1.



Fig. A.5.35: Izamal rojo:Impresa. UCI.14.A.2.1.

Tabla A.5: Clasificación de cerámica

Sitio	Op	Sub-op	Pozo	Capa	Estr.	Grupo	Tipo	Variedad	Forma	Diagnostico	Cantidad
Uci	12	A	1	1	E1-N1-46	Saban	Chancenote estriado	Chancenote	Olla	Cuerpo	22
Uci	12	A	1	1	E1-N1-46	Shangurro	Shangurro rojo sobre naranja	Shangurro	Cajete	Borde	1
Uci	12	A	1	1	E1-N1-46	Shangurro	Shangurro rojo sobre naranja	Shangurro	Cajete	Cuerpo	3
Uci	12	A	1	1	E1-N1-46	Sierra	Laguna Verde inciso	Laguna Verde	Cajete	Borde	1
Uci	12	A	1	1	E1-N1-46	Sierra	Sierra rojo	No especificada	Cajete	Cuerpo	5
Uci	12	A	1	1	E1-N1-46	Aguila	Aguila naranja	Aguila	Cajete	Cuerpo	1
Uci	12	A	1	1	E1-N1-46	Oxil	Elote estriado y impreso	Elote	Olla	Cuerpo	1
Uci	12	A	1	1	E1-N1-46	Oxil	Oxil sin engobe	Oxil	Olla	Cuerpo	4
Uci	12	A	1	1	E1-N1-46	Baca	Baca rojo	Baca	Plato	Borde	1
Uci	12	A	1	1	E1-N1-46	Baca	Baca rojo	Baca	Cajete	Cuerpo	3
Uci	12	A	1	1	E1-N1-46	Chuburna	Chuburna café	Chuburna	Cajete	Borde	1
Uci	12	A	1	1	E1-N1-46	Chuburna	Chuburna café	Chuburna	Olla	Cuerpo	13
Uci	12	A	1	1	E1-N1-46	Ich Canziho	Ich Canziho estriado	Ich Canziho	Olla	Borde	1
Uci	12	A	1	1	E1-N1-46	Ich Canziho	Ich Canziho estriado	Ich Canziho	Olla	Borde	1
Uci	12	A	1	1	E1-N1-46	Ich Canziho	Ich Canziho estriado	Ich Canziho	Olla	Cuerpo	110
Uci	12	A	1	1	E1-N1-46	Muna	Akil impreso	Akil	Olla	Cuerpo	2
Uci	12	A	1	1	E1-N1-46	Muna	Muna pizarra	Muna	Cajete	Borde	1
Uci	12	A	1	1	E1-N1-46	Muna	Muna pizarra	Muna	Cajete	Borde	1
Uci	12	A	1	1	E1-N1-46	Muna	Muna pizarra	Muna	Cajete	Borde	1
Uci	12	A	1	1	E1-N1-46	Muna	Muna pizarra	Muna	Cajete	Borde	1
Uci	12	A	1	1	E1-N1-46	Muna	Muna pizarra	Muna	Cazuela	Cuerpo	18
Uci	12	A	1	1	E1-N1-46	Muna	Muna pizarra	Muna	Olla	Cuerpo	9
Uci	12	A	1	1	E1-N1-46	Nimun	Nimun café	Nimun	Olla	Cuerpo	2
Uci	12	A	1	1	E1-N1-46	Teabo	Becal inciso	Becal	Cuenco	Borde	1
Uci	12	A	1	1	E1-N1-46	Teabo	Teabo rojo	Teabo	Cuenco	Borde	1
Uci	12	A	1	1	E1-N1-46	Teabo	Teabo rojo	Teabo	Cuenco	Cuerpo	6
Uci	12	A	1	1	E1-N1-46	Teabo	Teabo rojo	Teabo	Cuenco	Cuerpo	2
Uci	12	A	1	1	E1-N1-46	Ticul	Ticul pizarra delgada	Ticul	Cajete	Borde	1
Uci	12	A	1	1	E1-N1-46	Ticul	Ticul pizarra delgada	Ticul	Cajete	Cuerpo	2
Uci	12	A	1	1	E1-N1-46	Erosionados				Cuerpo	26
Uci	12	A	1	1	E1-N1-46	No identificado			Cajete	Cuerpo	2
Uci	12	A	1	2	E1-N1-46	Joventud	Guitara inciso	Kiba	Tecomate	Cuerpo	1
Uci	12	A	1	2	E1-N1-46	Polvero	Polvero negro	No especificada	Cajete	Cuerpo	1
Uci	12	A	1	2	E1-N1-46	Saban	Chancenote estriado	Chancenote	Olla	Cuerpo	14
Uci	12	A	1	2	E1-N1-46	Xanaba	Xanaba rojo	Xanaba	Cajete	Cuerpo	1
Uci	12	A	1	2	E1-N1-46	Chablekal	Chablekal gris fino	Chablekal	Vaso	Cuerpo	1
Uci	12	A	1	2	E1-N1-46	Chuburna	Chuburna café	Chuburna	Olla	Cuerpo	4
Uci	12	A	1	2	E1-N1-46	Ich Canziho	Ich Canziho estriado	Ich Canziho	Olla	Cuerpo	23
Uci	12	A	1	2	E1-N1-46	Muna	Muna pizarra	Muna	Cajete	Cuerpo	3
Uci	12	A	1	2	E1-N1-46	Muna	Muna pizarra	Muna	Olla	Cuerpo	4
Uci	12	A	1	2	E1-N1-46	Muna	Sacalum negro sobre pizarra	Sacalum	Cazuela	Cuerpo	3

Sitio	Op	Sub-op	Pozo	Capa	Estr.	Grupo	Tipo	Variedad	Forma	Diagnostico	Cantidad
Uci		12 A	1	2	E1-N1-46	Teabo	Teabo rojo	Teabo	Cuenco	Cuerpo	2
Uci		12 A	1	2	E1-N1-46	Erosionados				Cuerpo	8
Uci		12 B	1	1	E1-N1-46	Huachinango	Huachinango bicromo inciso	Huachinango	Cajete	Cuerpo	1
Uci		12 B	1	1	E1-N1-46	Polvero	Polvero negro	No especificada	Cajete	Cuerpo	3
Uci		12 B	1	1	E1-N1-46	Saban	Chancenote estriado	Chancenote	Olla	Cuerpo	22
Uci		12 B	1	1	E1-N1-46	Shangurro	Shangurro rojo sobre naranja	Shangurro	Cajete	Borde	1
Uci		12 B	1	1	E1-N1-46	Shangurro	Shangurro rojo sobre naranja	Shangurro	Cajete	Borde	1
Uci		12 B	1	1	E1-N1-46	Sierra	Sierra rojo	Hojuela	Cajete	Cuerpo	1
Uci		12 B	1	1	E1-N1-46	Tipikal	Tipikal rojo sobre estriado	Tipikal	Olla	Cuerpo	4
Uci		12 B	1	1	E1-N1-46	Xanaba	Xanaba rojo	Xanaba	Olla	Cuerpo	7
Uci		12 B	1	1	E1-N1-46	Oxil	Oxil sin engobe	Oxil	Olla	Cuerpo	12
Uci		12 B	1	1	E1-N1-46	Chuburna	Chuburna café	Chuburna	Olla	Cuerpo	4
Uci		12 B	1	1	E1-N1-46	Ich Canziho	Ich Canziho estriado	Ich Canziho	Olla	Base	1
Uci		12 B	1	1	E1-N1-46	Ich Canziho	Ich Canziho estriado	Ich Canziho	Olla	Borde	1
Uci		12 B	1	1	E1-N1-46	Ich Canziho	Ich Canziho estriado	Ich Canziho	Olla	Borde	1
Uci		12 B	1	1	E1-N1-46	Ich Canziho	Ich Canziho estriado	Ich Canziho	Olla	Cuerpo	69
Uci		12 B	1	1	E1-N1-46	Muna	Muna pizarra	Muna	Cazuela	Borde	1
Uci		12 B	1	1	E1-N1-46	Muna	Muna pizarra	Muna	Cazuela	Borde	1
Uci		12 B	1	1	E1-N1-46	Muna	Muna pizarra	Muna	Cazuela	Borde	1
Uci		12 B	1	1	E1-N1-46	Muna	Muna pizarra	Muna	Olla	Cuerpo	47
Uci		12 B	1	1	E1-N1-46	Nimun	Nimun café	Nimun	Olla	Cuerpo	2
Uci		12 B	1	1	E1-N1-46	Teabo	Teabo rojo	Teabo	Cuenco	Cuerpo	3
Uci		12 B	1	1	E1-N1-46	Naranja fina erosionado			Cajete	Cuerpo	1
Uci		12 B	1	1	E1-N1-46	Erosionados				Cuerpo	66
Uci		12 B	1	1	E1-N1-46	No identificado			Desconocida	Cuerpo	2
Uci		12 B	1	2	E1-N1-46	Joventud			Olla	Borde	1
Uci		12 B	1	2	E1-N1-46	Huachinango	Huachinango bicromo inciso	Huachinango	Cajete	Borde	1
Uci		12 B	1	2	E1-N1-46	Polvero	Polvero negro	Polvero	Cajete	Cuerpo	1
Uci		12 B	1	2	E1-N1-46	Saban	Chancenote estriado	Chancenote	Olla	Base	1
Uci		12 B	1	2	E1-N1-46	Saban	Chancenote estriado	Chancenote	Olla	Cuerpo	4
Uci		12 B	1	2	E1-N1-46	Sierra	Sierra rojo	Hojuela	Cajete	Cuerpo	4
Uci		12 B	1	2	E1-N1-46	Tipikal	Tipikal rojo sobre estriado	Tipikal	Olla	Cuerpo	2
Uci		12 B	1	2	E1-N1-46	Unto	Unto negro sobre estriado	Unto	Olla	Cuerpo	4
Uci		12 B	1	2	E1-N1-46	Xanaba	Xanaba rojo	Incisa	Olla	Borde	1
Uci		12 B	1	2	E1-N1-46	Xanaba	Xanaba rojo	Xanaba	Olla	Cuerpo	16
Uci		12 B	1	2	E1-N1-46	Aguila	Aguila naranja	Aguila	Cajete	Cuerpo	1
Uci		12 B	1	2	E1-N1-46	Oxil	Elote estriado y impreso	Elote	Olla	Cuerpo	5
Uci		12 B	1	2	E1-N1-46	Chuburna	Chuburna café	Chuburna	Olla	Cuerpo	4
Uci		12 B	1	2	E1-N1-46	Chum	Yokat estriado	Yokat	Olla	Borde	1
Uci		12 B	1	2	E1-N1-46	Dzitya	Dzitya negro	Dzitya	Cajete	Borde	1
Uci		12 B	1	2	E1-N1-46	Ich Canziho	Ich Canziho estriado	Ich Canziho	Olla	Borde	1
Uci		12 B	1	2	E1-N1-46	Ich Canziho	Ich Canziho estriado	Ich Canziho	Olla	Borde	1
Uci		12 B	1	2	E1-N1-46	Ich Canziho	Ich Canziho estriado	Ich Canziho	Olla	Borde	1

Sitio	Op	Sub-op	Pozo	Capa	Estr.	Grupo	Tipo	Variedad	Forma	Diagnostico	Cantidad
Uci		12 B	1	2	E1-N1-46	Ich Canziho	Ich Canziho estriado	Ich Canziho	Olla	Cuerpo	49
Uci		12 B	1	2	E1-N1-46	Kinich	Kinich naranja	Kinich	Cuenco	Borde	1
Uci		12 B	1	2	E1-N1-46	Muna	Muna pizarra	Muna	Olla	Cuerpo	15
Uci		12 B	1	2	E1-N1-46	Teabo	Teabo rojo	Teabo	Cuenco	Cuerpo	1
Uci		12 B	1	2	E1-N1-46	Ticul	Ticul pizarra delgada	Ticul	Cajete	Cuerpo	1
Uci		12 B	1	2	E1-N1-46	Erosionados				Cuerpo	38
Uci		12 C	1	1	E1-N1-46	Joventud	Joventud rojo	Paredes delgadas	Tecomate	Cuerpo	2
Uci		12 C	1	1	E1-N1-46	Huachinango	Huachinango bicromo inciso	Huachinango	Cajete	Cuerpo	1
Uci		12 C	1	1	E1-N1-46	Polvero	Polvero negro	No especificada	Cajete	Cuerpo	3
Uci		12 C	1	1	E1-N1-46	Saban	Chancenote estriado	Chancenote	Olla	Cuerpo	18
Uci		12 C	1	1	E1-N1-46	Shangurro	Shangurro rojo sobre naranja	Shangurro	Cajete	Borde	1
Uci		12 C	1	1	E1-N1-46	Shangurro	Shangurro rojo sobre naranja	Shangurro	Cajete	Borde	1
Uci		12 C	1	1	E1-N1-46	Shangurro	Shangurro rojo sobre naranja	Shangurro	Cajete	Borde	1
Uci		12 C	1	1	E1-N1-46	Shangurro	Shangurro rojo sobre naranja	Shangurro	Olla	Borde	1
Uci		12 C	1	1	E1-N1-46	Shangurro	Shangurro rojo sobre naranja	Shangurro	Desconocida	Cuerpo	1
Uci		12 C	1	1	E1-N1-46	Shangurro			Cajete	Borde	1
Uci		12 C	1	1	E1-N1-46	Sierra	Sierra rojo	Hojuela	Cajete	Cuerpo	3
Uci		12 C	1	1	E1-N1-46	Tipikal	Tipikal rojo sobre estriado	Tipikal	Olla	Cuerpo	1
Uci		12 C	1	1	E1-N1-46	Timucuy	Timucuy naranja policromo	Timucuy	Cajete	Base anular	1
Uci		12 C	1	1	E1-N1-46	Timucuy	Timucuy naranja policromo	Timucuy	Cajete	Borde	1
Uci		12 C	1	1	E1-N1-46	Hunabchen	Hunabchen rojo	Hunabchen	Olla	Cuerpo	4
Uci		12 C	1	1	E1-N1-46	Maxcanu	Maxcanu bayo	Maxcanu	Cajete	Borde	1
Uci		12 C	1	1	E1-N1-46	Maxcanu	Maxcanu bayo	Maxcanu	Olla	Borde	1
Uci		12 C	1	1	E1-N1-46	Maxcanu	Maxcanu bayo	Maxcanu	Olla	Cuerpo	2
Uci		12 C	1	1	E1-N1-46	Maxcanu	Maxcanu bayo	Temprano	Cajete	Borde	1
Uci		12 C	1	1	E1-N1-46	Oxil	Elote estriado y impreso	Elote	Olla	Cuerpo	6
Uci		12 C	1	1	E1-N1-46	Chablekal	Chablekal gris fino	Chablekal	Vaso	Cuerpo	1
Uci		12 C	1	1	E1-N1-46	Chablekal	Chicxulub inciso	Chicxulub	Vaso	Borde	1
Uci		12 C	1	1	E1-N1-46	Chuburna	Chuburna café	Chuburna	Olla	Cuerpo	5
Uci		12 C	1	1	E1-N1-46	Ich Canziho	Ich Canziho estriado	Ich Canziho	Olla	Base	1
Uci		12 C	1	1	E1-N1-46	Ich Canziho	Ich Canziho estriado	Ich Canziho	Olla	Cuerpo	100
Uci		12 C	1	1	E1-N1-46	Ich Canziho	Ich Canziho estriado	Ich Canziho	Olla	Cuerpo	6
Uci		12 C	1	1	E1-N1-46	Kinich	Kinich naranja	Kinich	Cajete	Borde	1
Uci		12 C	1	1	E1-N1-46	Muna	Muna pizarra	Muna	Cajete	Borde	1
Uci		12 C	1	1	E1-N1-46	Muna	Muna pizarra	Muna	Cajete	Borde	1
Uci		12 C	1	1	E1-N1-46	Muna	Muna pizarra	Muna	Cazuela	Borde	1
Uci		12 C	1	1	E1-N1-46	Muna	Muna pizarra	Muna	Cazuela	Borde	1
Uci		12 C	1	1	E1-N1-46	Muna	Muna pizarra	Muna	Olla	Borde	1
Uci		12 C	1	1	E1-N1-46	Muna	Muna pizarra	Muna	Cajete	Cuerpo	34
Uci		12 C	1	1	E1-N1-46	Muna	Sacalum negro sobre pizarra	Sacalum	Olla	Cuerpo	1
Uci		12 C	1	1	E1-N1-46	Teabo	Teabo rojo	Teabo	Cuenco	Borde	1
Uci		12 C	1	1	E1-N1-46	Ticul	Ticul pizarra delgada	Ticul	Vaso	Borde	1
Uci		12 C	1	1	E1-N1-46	Ticul	Ticul pizarra delgada	Ticul	Vaso	Cuerpo	1

Sitio	Op	Sub-op	Pozo	Capa	Estr.	Grupo	Tipo	Variedad	Forma	Diagnostico	Cantidad
Uci		12 C	1	1	E1-N1-46	Mama	Mama rojo	Mama	Olla	Asa	1
Uci		12 C	1	1	E1-N1-46	Mama	Mama rojo	Mama	Olla	Borde	1
Uci		12 C	1	1	E1-N1-46	Mama	Mama rojo	Mama	Cajete	Cuerpo	1
Uci		12 C	1	1	E1-N1-46	Mama	Mama rojo	Mama	Olla	Cuerpo	21
Uci		12 C	1	1	E1-N1-46	Navula	Navula sin engobe	Navula	Desconocida	Borde	1
Uci		12 C	1	1	E1-N1-46	Erosionados				Cuerpo	55
Uci		12 C	1	2	E1-N1-46	Carolina	Carolina bicromo inciso	Carolina	Cajete	Cuerpo	1
Uci		12 C	1	2	E1-N1-46	Flor	Mateo rojo sobre crema	Mateo	Cajete	Borde	1
Uci		12 C	1	2	E1-N1-46	Saban	Chancenote estriado	Chancenote	Olla	Borde	1
Uci		12 C	1	2	E1-N1-46	Saban	Chancenote estriado	Chancenote	Olla	Cuerpo	19
Uci		12 C	1	2	E1-N1-46	Shangurro	Shangurro rojo sobre naranja	Shangurro	Cajete	Cuerpo	2
Uci		12 C	1	2	E1-N1-46	Sierra	Sierra rojo	Hojuela	Cajete	Borde	1
Uci		12 C	1	2	E1-N1-46	Sierra	Sierra rojo	Hojuela	Cajete	Cuerpo	3
Uci		12 C	1	2	E1-N1-46	Sierra	Sierra rojo	Sierra	Cajete	Borde	1
Uci		12 C	1	2	E1-N1-46	Tipikal	Tipikal rojo sobre estriado	Tipikal	Olla	Cuerpo	1
Uci		12 C	1	2	E1-N1-46	Unto	Unto negro sobre estriado	Unto	Olla	Borde	1
Uci		12 C	1	2	E1-N1-46	Unto	Unto negro sobre estriado	Unto	Olla	Cuerpo	3
Uci		12 C	1	2	E1-N1-46	Xanaba	Xanaba rojo	Xanaba	Cajete	Borde	1
Uci		12 C	1	2	E1-N1-46	Xanaba	Xanaba rojo	Xanaba	Cajete	Cuerpo	15
Uci		12 C	1	2	E1-N1-46	Xanaba	Xanaba rojo	Xanaba	Olla	Cuerpo	19
Uci		12 C	1	2	E1-N1-46	Aguila	Aguila naranja	Aguila	Olla	Cuerpo	2
Uci		12 C	1	2	E1-N1-46	Timucuy	Timucuy naranja policromo	Timucuy	Cajete	Cuerpo	1
Uci		12 C	1	2	E1-N1-46	Hunabchen	Hunabchen rojo	Hunabchen	Cajete	Borde	1
Uci		12 C	1	2	E1-N1-46	Oxil	Oxil sin engobe	Oxil	Olla	Borde	1
Uci		12 C	1	2	E1-N1-46	Oxil	Oxil sin engobe	Oxil	Olla	Cuerpo	1
Uci		12 C	1	2	E1-N1-46	Chuburna	Sutuychen impreso	Sutuychen	Cazuela	Cuerpo	1
Uci		12 C	1	2	E1-N1-46	Ich Canziho	Ich Canziho estriado	Ich Canziho	Olla	Borde	1
Uci		12 C	1	2	E1-N1-46	Ich Canziho	Ich Canziho estriado	Ich Canziho	Olla	Cuerpo	72
Uci		12 C	1	2	E1-N1-46	Muna	Muna pizarra	Muna	Cajete	Borde	1
Uci		12 C	1	2	E1-N1-46	Muna	Muna pizarra	Muna	Cajete	Borde	1
Uci		12 C	1	2	E1-N1-46	Muna	Muna pizarra	Muna	Cazuela	Borde	1
Uci		12 C	1	2	E1-N1-46	Muna	Muna pizarra	Muna	Cajete	Cuerpo	4
Uci		12 C	1	2	E1-N1-46	Muna	Muna pizarra	Muna	Olla	Cuerpo	7
Uci		12 C	1	2	E1-N1-46	Muna	Sacalum negro sobre pizarra	Sacalum	Olla	Cuerpo	4
Uci		12 C	1	2	E1-N1-46	Muna	Tekit inciso	Tekit	Olla	Cuerpo	2
Uci		12 C	1	2	E1-N1-46	Nimun	Nimun café	Nimun	Olla	Cuerpo	1
Uci		12 C	1	2	E1-N1-46	Mama	Mama rojo	Mama	Olla	Cuerpo	3
Uci		12 C	1	2	E1-N1-46	Mama	Papacal inciso	Papacal	Cajete	Borde	1
Uci		12 C	1	2	E1-N1-46	Erosionados				Cuerpo	24
Uci		12 C	1	3	E1-N1-46	Chunhintá	Chunhintá negro	Ucu	Cajete	Cuerpo	1
Uci		12 C	1	3	E1-N1-46	Joventud	Calabazino mediacaña	Calabazino	Desconocida	Cuerpo	1
Uci		12 C	1	3	E1-N1-46	Joventud	Guitara inciso	Kiba	Tecomate	Cuerpo	1
Uci		12 C	1	3	E1-N1-46	Joventud	Joventud rojo	Nolo	Cajete	Cuerpo	1

Sitio	Op	Sub-op	Pozo	Capa	Estr.	Grupo	Tipo	Variedad	Forma	Diagnostico	Cantidad
Uci		12 C	1	3	E1-N1-46	Huachinango	Huachinango bicromo inciso	Huachinango	Cajete	Cuerpo	2
Uci		12 C	1	3	E1-N1-46	Polvero	Polvero negro	No especificada	Olla	Cuerpo	3
Uci		12 C	1	3	E1-N1-46	Saban	Chancenote estriado	Chancenote	Olla	Cuerpo	10
Uci		12 C	1	3	E1-N1-46	Shangurro	Shangurro rojo sobre naranja	Shangurro	Cajete	Cuerpo	2
Uci		12 C	1	3	E1-N1-46	Shangurro	Shangurro rojo sobre naranja	Shangurro	Olla	Cuerpo	1
Uci		12 C	1	3	E1-N1-46	Sierra	Sierra rojo	Hojuela	Cajete	Cuerpo	1
Uci		12 C	1	3	E1-N1-46	Sierra	Sierra rojo	Hojuela	Cajete	Cuerpo	1
Uci		12 C	1	3	E1-N1-46	Tipikal	Tipikal rojo sobre estriado	Tipikal	Olla	Cuerpo	4
Uci		12 C	1	3	E1-N1-46	Unto	Unto negro sobre estriado	Unto	Olla	Cuerpo	9
Uci		12 C	1	3	E1-N1-46	Xanaba	Xanaba rojo	Xanaba	Cajete	Borde	1
Uci		12 C	1	3	E1-N1-46	Xanaba	Xanaba rojo	Xanaba	Cajete	Borde	1
Uci		12 C	1	3	E1-N1-46	Xanaba	Xanaba rojo	Xanaba	Cajete	Borde	1
Uci		12 C	1	3	E1-N1-46	Xanaba	Xanaba rojo	Xanaba	Olla	Cuerpo	10
Uci		12 C	1	3	E1-N1-46	Aguila	Pita inciso	No especificada	Olla	Cuerpo	1
Uci		12 C	1	3	E1-N1-46	Timucuy	Timucuy naranja policromo	Timucuy	Cajete	Base	1
Uci		12 C	1	3	E1-N1-46	Timucuy	Timucuy naranja policromo	Timucuy	Cajete	Cuerpo	1
Uci		12 C	1	3	E1-N1-46	Hunabchen			Olla	Cuerpo	1
Uci		12 C	1	3	E1-N1-46	Chablekal	Chablekal gris fino	Chablekal	Vaso	Cuerpo	2
Uci		12 C	1	3	E1-N1-46	Chuburna	Chuburna café	Chuburna	Olla	Cuerpo	8
Uci		12 C	1	3	E1-N1-46	Ich Canziho	Ich Canziho estriado	Ich Canziho	Olla	Borde	1
Uci		12 C	1	3	E1-N1-46	Ich Canziho	Ich Canziho estriado	Ich Canziho	Olla	Cuerpo	28
Uci		12 C	1	3	E1-N1-46	Muna	Muna pizarra	Muna	Cajete	Cuerpo	7
Uci		12 C	1	3	E1-N1-46	Erosionados				Cuerpo	30
Uci		13 A	1	1	E1-N1-9	Tipikal	Tipikal rojo sobre estriado	Tipikal	Olla	Cuerpo	2
Uci		13 A	1	1	E1-N1-9	Unto	Unto negro sobre estriado	Unto	Olla	Cuerpo	7
Uci		13 A	1	1	E1-N1-9	Chuburna	Chuburna café	Chuburna	Olla	Borde	1
Uci		13 A	1	1	E1-N1-9	Chuburna	Chuburna café	Chuburna	Olla	Cuerpo	1
Uci		13 A	1	1	E1-N1-9	Chuburna	Chuburna café	Chuburna	Olla	Cuerpo	26
Uci		13 A	1	1	E1-N1-9	Dzitya	No especificado		Vaso	Borde	1
Uci		13 A	1	1	E1-N1-9	Ich Canziho	Ich Canziho estriado	Ich Canziho	Olla	Borde	1
Uci		13 A	1	1	E1-N1-9	Ich Canziho	Ich Canziho estriado	Ich Canziho	Olla	Borde	1
Uci		13 A	1	1	E1-N1-9	Ich Canziho	Ich Canziho estriado	Ich Canziho	Olla	Cuerpo	1
Uci		13 A	1	1	E1-N1-9	Ich Canziho	Ich Canziho estriado	Ich Canziho	Olla	Cuerpo	55
Uci		13 A	1	1	E1-N1-9	Muna	Muna pizarra	Muna	Cajete	Borde	1
Uci		13 A	1	1	E1-N1-9	Muna	Muna pizarra	Muna	Cajete	Borde	1
Uci		13 A	1	1	E1-N1-9	Muna	Muna pizarra	Muna	Cazuela	Borde	1
Uci		13 A	1	1	E1-N1-9	Muna	Muna pizarra	Muna	Cajete	Cuerpo	38
Uci		13 A	1	1	E1-N1-9	Muna	Sacalum negro sobre pizarra	Sacalum	Cazuela	Borde	1
Uci		13 A	1	1	E1-N1-9	Muna	Sacalum negro sobre pizarra	Sacalum	Cazuela	Borde	1
Uci		13 A	1	1	E1-N1-9	Muna	Sacalum negro sobre pizarra	Sacalum	Cajete	Cuerpo	1
Uci		13 A	1	1	E1-N1-9	Muna	Sacalum negro sobre pizarra	Sacalum	Cajete	Cuerpo	2
Uci		13 A	1	1	E1-N1-9	Muna	Sacalum negro sobre pizarra	Sacalum	Olla	Cuerpo	1
Uci		13 A	1	1	E1-N1-9	Muna	Tekit inciso	Tekit	Cazuela	Cuerpo	1

Sitio	Op	Sub-op	Pozo	Capa	Estr.	Grupo	Tipo	Variedad	Forma	Diagnostico	Cantidad
Uci	13	A	1	1	E1-N1-9	Teabo	Teabo rojo	Teabo	Cajete	Borde	1
Uci	13	A	1	1	E1-N1-9	Dzitas	Balantun chorreado sobre pizarra	Balantun	Cazuela	Borde	1
Uci	13	A	1	1	E1-N1-9	Dzitas	Dzitas pizarra	Dzitas	Cajete	Cuerpo	3
Uci	13	A	1	1	E1-N1-9	Sisal	Piste estriado	Piste	Olla	Cuerpo	1
Uci	13	A	1	1	E1-N1-9	Kukula	Kukula crema	Kukula	Olla	Cuerpo	12
Uci	13	A	1	1	E1-N1-9	Mama	Mama rojo	Mama	Desconocida	Asa	1
Uci	13	A	1	1	E1-N1-9	Mama	Mama rojo	Mama	Olla	Cuerpo	1
Uci	13	A	1	1	E1-N1-9	Navula	Yacman estriado	Yacman	Olla	Cuerpo	2
Uci	13	A	1	1	E1-N1-9	Erosionados				Cuerpo	22
Uci	13	A	1	2	E1-N1-9	Chunhinta	Dzocobel rojo sobre negro	Dzocobel	Cajete	Borde	1
Uci	13	A	1	2	E1-N1-9	Dzudzuquil	Dzudzuquil crema a bayo	Dzudzuquil	Cajete	Cuerpo	1
Uci	13	A	1	2	E1-N1-9	Joventud	Joventud rojo	Nolo	Cajete	Borde	1
Uci	13	A	1	2	E1-N1-9	Saban	Chancenote estriado	Chancenote	Olla	Borde	1
Uci	13	A	1	2	E1-N1-9	Saban	Chancenote estriado	Chancenote	Olla	Borde	1
Uci	13	A	1	2	E1-N1-9	Saban	Chancenote estriado	Chancenote	Olla	Cuerpo	18
Uci	13	A	1	2	E1-N1-9	Shangurro	Shangurro rojo sobre naranja	Shangurro	Cajete	Borde	1
Uci	13	A	1	2	E1-N1-9	Shangurro	Shangurro rojo sobre naranja	Shangurro	Cajete	Borde	1
Uci	13	A	1	2	E1-N1-9	Shangurro	Shangurro rojo sobre naranja	Shangurro	Olla	Cuerpo	9
Uci	13	A	1	2	E1-N1-9	Sierra	Sierra rojo	Hojuela	Cajete	Borde	1
Uci	13	A	1	2	E1-N1-9	Sierra	Sierra rojo	Hojuela	Cajete	Borde	1
Uci	13	A	1	2	E1-N1-9	Sierra	Sierra rojo	Hojuela	Cajete	Borde	1
Uci	13	A	1	2	E1-N1-9	Sierra	Sierra rojo	Hojuela	Cajete	Cuerpo	4
Uci	13	A	1	2	E1-N1-9	Unto	Unto negro sobre estriado	Unto	Olla	Cuerpo	4
Uci	13	A	1	2	E1-N1-9	Xanaba	Xanaba rojo	Xanaba	Cajete	Cuerpo	14
Uci	13	A	1	2	E1-N1-9	Baca	Baca rojo	Baca	Cajete	Soporte	1
Uci	13	A	1	2	E1-N1-9	Chuburna	Chuburna café	Chuburna	Olla	Base	4
Uci	13	A	1	2	E1-N1-9	Chuburna	Chuburna café	Chuburna	Olla	Base	1
Uci	13	A	1	2	E1-N1-9	Chuburna	Chuburna café	Chuburna	Olla	Base	1
Uci	13	A	1	2	E1-N1-9	Chuburna	Chuburna café	Chuburna	Olla	Base	1
Uci	13	A	1	2	E1-N1-9	Chuburna	Chuburna café	Chuburna	Olla	Cuerpo	60
Uci	13	A	1	2	E1-N1-9	Dzitya	Dzitya negro	No especificada	Cajete	Borde	1
Uci	13	A	1	2	E1-N1-9	Ich Canziho	Ich Canziho estriado	Ich Canziho	Olla	Borde	1
Uci	13	A	1	2	E1-N1-9	Ich Canziho	Ich Canziho estriado	Ich Canziho	Olla	Borde	1
Uci	13	A	1	2	E1-N1-9	Ich Canziho	Ich Canziho estriado	Ich Canziho	Olla	Cuerpo	69
Uci	13	A	1	2	E1-N1-9	Kinich	Kinich naranja	Kinich	Cuenco	Cuerpo	2
Uci	13	A	1	2	E1-N1-9	Muna	Akil impreso	Akil	Cajete	Borde	1
Uci	13	A	1	2	E1-N1-9	Muna	Muna pizarra	Muna	Cajete	Base	1
Uci	13	A	1	2	E1-N1-9	Muna	Muna pizarra	Muna	Cajete	Base	1
Uci	13	A	1	2	E1-N1-9	Muna	Muna pizarra	Muna	Cajete	Base	1
Uci	13	A	1	2	E1-N1-9	Muna	Muna pizarra	Muna	Cajete	Borde	2
Uci	13	A	1	2	E1-N1-9	Muna	Muna pizarra	Muna	Cajete	Borde	1
Uci	13	A	1	2	E1-N1-9	Muna	Muna pizarra	Muna	Cajete	Borde	1
Uci	13	A	1	2	E1-N1-9	Muna	Muna pizarra	Muna	Cuenco	Borde	1

Sitio	Op	Sub-op	Pozo	Capa	Estr.	Grupo	Tipo	Variedad	Forma	Diagnostico	Cantidad
Uci	13	A	1	2	E1-N1-9	Muna	Muna pizarra	Muna	Cazuela	Cuerpo	53
Uci	13	A	1	2	E1-N1-9	Muna	Sacalum negro sobre pizarra	Sacalum	Cazuela	Cuerpo	14
Uci	13	A	1	2	E1-N1-9	Muna	Tekit inciso	Tekit	Olla	Borde	1
Uci	13	A	1	2	E1-N1-9	Teabo	Teabo rojo	Teabo	Cuenco	Cuerpo	6
Uci	13	A	1	2	E1-N1-9	Tenabo	Tenabo rojo	Tenabo	Plato	Borde	1
Uci	13	A	1	2	E1-N1-9	Tenabo	Tenabo rojo	Tenabo	Cajete	Cuerpo	1
Uci	13	A	1	2	E1-N1-9	Ticul	Ticul pizarra delgada	Ticul	Cajete	Base	1
Uci	13	A	1	2	E1-N1-9	Ticul	Ticul pizarra delgada	Ticul	Cajete	Borde	1
Uci	13	A	1	2	E1-N1-9	Sisal	Piste estriado	Piste	Olla	Cuerpo	19
Uci	13	A	1	2	E1-N1-9	Kukula	Kukula crema	Kukula	Cajete	Cuerpo	1
Uci	13	A	1	2	E1-N1-9	Erosionados				Cuerpo	22
Uci	13	A	1	3	E1-N1-9	Joventud	Joventud rojo	Nolo	Cajete	Base	4
Uci	13	A	1	3	E1-N1-9	Joventud	Joventud rojo	Nolo	Cajete	Borde	1
Uci	13	A	1	3	E1-N1-9	Saban	Saban sin engobe	Saban	Olla	Cuerpo	2
Uci	13	A	1	3	E1-N1-9	Polvero	Polvero negro	Polvero	Cajete	Cuerpo	1
Uci	13	A	1	3	E1-N1-9	Saban	Chancenote estriado	Chancenote	Olla	Cuerpo	11
Uci	13	A	1	3	E1-N1-9	Shangurro	Shangurro rojo sobre naranja	Shangurro	Cajete	Borde	1
Uci	13	A	1	3	E1-N1-9	Shangurro	Shangurro rojo sobre naranja	Shangurro	Cajete	Cuerpo	2
Uci	13	A	1	3	E1-N1-9	Shangurro	Shangurro rojo sobre naranja	Shangurro	Olla	Cuerpo	1
Uci	13	A	1	3	E1-N1-9	Shangurro	Shangurro rojo sobre naranja	Tecnica Usulután	Olla	Cuerpo	1
Uci	13	A	1	3	E1-N1-9	Sierra	Sierra rojo	Hojuela	Cajete	Cuerpo	3
Uci	13	A	1	3	E1-N1-9	Tipikal	Tipikal rojo sobre estriado	Tipikal	Olla	Cuerpo	5
Uci	13	A	1	3	E1-N1-9	Unto	Unto negro sobre estriado	Unto	Olla	Cuerpo	4
Uci	13	A	1	3	E1-N1-9	Xanaba	Xanaba rojo	Pasta rosa	Olla	Cuerpo	2
Uci	13	A	1	3	E1-N1-9	Xanaba	Xanaba rojo	Xanaba	Cajete	Borde	1
Uci	13	A	1	3	E1-N1-9	Xanaba	Xanaba rojo	Xanaba	Desconocida	Borde	1
Uci	13	A	1	3	E1-N1-9	Xanaba	Xanaba rojo	Xanaba	Olla	Cuerpo	10
Uci	13	A	1	3	E1-N1-9	Chuburna	Chuburna café	Chuburna	Olla	Cuerpo	8
Uci	13	A	1	3	E1-N1-9	Ich Canziho	Ich Canziho estriado	Estrias finas	Olla	Cuerpo	2
Uci	13	A	1	3	E1-N1-9	Ich Canziho	Ich Canziho estriado	Ich Canziho	Olla	Cuerpo	5
Uci	13	A	1	3	E1-N1-9	Muna	Sacalum negro sobre pizarra	Sacalum	Cajete	Cuerpo	1
Uci	13	A	1	3	E1-N1-9	Muna	Sacalum negro sobre pizarra	Sacalum	Cajete	Cuerpo	1
Uci	13	A	1	3	E1-N1-9	Muna	Tekit inciso	Tekit	Cajete	Cuerpo	1
Uci	13	A	1	3	E1-N1-9	Teabo	Teabo rojo	Teabo	Cajete	Borde	1
Uci	13	A	1	3	E1-N1-9	Sisal	Piste estriado	Piste	Olla	Cuerpo	1
Uci	13	A	1	3	E1-N1-9	Erosionados				Cuerpo	28
Uci	13	A	1	3	E1-N1-9	Foraneo con mica			Desconocida	Cuerpo	1
Uci	13	B	1	1	E1-N1-9	Chunhintá	Chunhintá negro	Ucu	Cajete	Cuerpo	2
Uci	13	B	1	1	E1-N1-9	Dzudzuquil	Bakxoc negro y crema a bayo	Bakxoc	Cajete	Cuerpo	1
Uci	13	B	1	1	E1-N1-9	Dzudzuquil	Dzudzuquil crema a bayo	Dzudzuquil	Cajete	Borde	1
Uci	13	B	1	1	E1-N1-9	Dzudzuquil	Dzudzuquil crema a bayo	Dzudzuquil	Cajete	Cuerpo	4
Uci	13	B	1	1	E1-N1-9	Dzudzuquil	Majan rojo sobre crema a bayo	Majan	Cajete	Cuerpo	1
Uci	13	B	1	1	E1-N1-9	Dzudzuquil	Tumben inciso	Tumben	Cajete	Cuerpo	1

Sitio	Op	Sub-op	Pozo	Capa	Estr.	Grupo	Tipo	Variedad	Forma	Diagnostico	Cantidad
Uci		13 B	1	1	E1-N1-9	Joventud	Guitara inciso	Kiba	Olla	Cuerpo	3
Uci		13 B	1	1	E1-N1-9	Joventud	Joventud rojo	Nolo	Cajete	Borde	1
Uci		13 B	1	1	E1-N1-9	Joventud	Joventud rojo	Nolo	Cajete	Borde	1
Uci		13 B	1	1	E1-N1-9	Joventud	Joventud rojo	Nolo	Cajete	Cuerpo	24
Uci		13 B	1	1	E1-N1-9	Saban	Saban sin engobe	Saban	Olla	Borde	1
Uci		13 B	1	1	E1-N1-9	Saban	Saban sin engobe	Saban	Olla	Cuerpo	10
Uci		13 B	1	1	E1-N1-9	Dzilam	Dzilam verde inciso	Dzilam	Cajete	Borde	1
Uci		13 B	1	1	E1-N1-9	Polvero	Polvero negro	Polvero	Cajete	Soporte	1
Uci		13 B	1	1	E1-N1-9	Saban	Chancenote estriado	Chancenote	Olla	Cuerpo	105
Uci		13 B	1	1	E1-N1-9	Shangurro	Shangurro rojo sobre naranja	Shangurro	Cajete	Borde	1
Uci		13 B	1	1	E1-N1-9	Tipikal	Tipikal rojo sobre estriado	Tipikal	Olla	Cuerpo	2
Uci		13 B	1	1	E1-N1-9	Unto	Unto negro sobre estriado	Unto	Olla	Cuerpo	7
Uci		13 B	1	1	E1-N1-9	Xanaba	Xanaba rojo	Incisa	Cajete	Borde	1
Uci		13 B	1	1	E1-N1-9	Xanaba	Xanaba rojo	Incisa	Cajete	Borde	1
Uci		13 B	1	1	E1-N1-9	Xanaba	Xanaba rojo	Incisa	Olla	Cuerpo	1
Uci		13 B	1	1	E1-N1-9	Xanaba	Xanaba rojo	Pasta rosa	Cajete	Cuerpo	1
Uci		13 B	1	1	E1-N1-9	Xanaba	Xanaba rojo	Xanaba	Cajete	Borde	1
Uci		13 B	1	1	E1-N1-9	Xanaba	Xanaba rojo	Xanaba	Cajete	Cuerpo	28
Uci		13 B	1	1	E1-N1-9	Maxcanu	Maxcanu bayo	Maxcanu	Olla	Cuerpo	2
Uci		13 B	1	1	E1-N1-9	Chuburna	Chuburna café	Chuburna	Olla	Cuerpo	14
Uci		13 B	1	1	E1-N1-9	Dzitya	Ekpedz inciso	No especificada	Cajete	Borde	1
Uci		13 B	1	1	E1-N1-9	Ich Canziho	Ich Canziho estriado	Ich Canziho	Olla	Borde	1
Uci		13 B	1	1	E1-N1-9	Ich Canziho	Ich Canziho estriado	Ich Canziho	Olla	Cuerpo	61
Uci		13 B	1	1	E1-N1-9	Muna	Akil impreso	Akil	Cajete	Base	1
Uci		13 B	1	1	E1-N1-9	Muna	Muna pizarra	Muna	Cajete	Base	1
Uci		13 B	1	1	E1-N1-9	Muna	Muna pizarra	Muna	Cajete	Borde	1
Uci		13 B	1	1	E1-N1-9	Muna	Muna pizarra	Muna	Cajete	Borde	1
Uci		13 B	1	1	E1-N1-9	Muna	Muna pizarra	Muna	Cazuela	Borde	1
Uci		13 B	1	1	E1-N1-9	Muna	Muna pizarra	Muna	Cazuela	Cuerpo	25
Uci		13 B	1	1	E1-N1-9	Muna	Sacalum negro sobre pizarra	Sacalum	Cazuela	Cuerpo	3
Uci		13 B	1	1	E1-N1-9	Muna	Tekit inciso	Tekit	Olla	Cuerpo	1
Uci		13 B	1	1	E1-N1-9	Teabo	Teabo rojo	Teabo	Cuenco	Cuerpo	3
Uci		13 B	1	1	E1-N1-9	Ticul	Ticul pizarra delgada	Ticul	Cuenco	Borde	1
Uci		13 B	1	1	E1-N1-9	Ticul	Ticul pizarra delgada	Ticul	Cajete	Cuerpo	4
Uci		13 B	1	1	E1-N1-9	Zumpulche			Cajete	Borde	1
Uci		13 B	1	1	E1-N1-9	Kukula	Xcanchakan negro sobre crema	Xcanchakan	Olla	Cuerpo	1
Uci		13 B	1	1	E1-N1-9	Majolica			Taza	Borde	1
Uci		13 B	1	1	E1-N1-9	Erosionados				Cuerpo	55
Uci		13 B	1	1	E1-N1-9	No designado con rojo hematita			Desconocida	Cuerpo	1
Uci		13 B	1	1	E1-N1-9	No identificado			Olla	Borde	1
Uci		13 C	1	1	E1-N1-9	Dzudzuquil	Dzudzuquil crema a bayo	Dzudzuquil	Cajete	Borde	1
Uci		13 C	1	1	E1-N1-9	Dzudzuquil	Dzudzuquil crema a bayo	Dzudzuquil	Cajete	Cuerpo	1
Uci		13 C	1	1	E1-N1-9	Huachinango	Huachinango bicromo inciso	Huachinango	Cajete	Cuerpo	2

Sitio	Op	Sub-op	Pozo	Capa	Estr.	Grupo	Tipo	Variedad	Forma	Diagnostico	Cantidad
Uci		13 C	1	1	E1-N1-9	Saban	Chancenote estriado	Chancenote	Olla	Borde	1
Uci		13 C	1	1	E1-N1-9	Saban	Chancenote estriado	Chancenote	Olla	Borde	1
Uci		13 C	1	1	E1-N1-9	Saban	Chancenote estriado	Chancenote	Olla	Borde	1
Uci		13 C	1	1	E1-N1-9	Saban	Chancenote estriado	Chancenote	Olla	Cuerpo	7
Uci		13 C	1	1	E1-N1-9	Saban	Chancenote estriado	Chancenote	Olla	Cuerpo	42
Uci		13 C	1	1	E1-N1-9	Shangurro	Shangurro rojo sobre naranja	Shangurro	Cajete	Borde	1
Uci		13 C	1	1	E1-N1-9	Shangurro	Shangurro rojo sobre naranja	Shangurro	Cajete	Borde	1
Uci		13 C	1	1	E1-N1-9	Shangurro	Shangurro rojo sobre naranja	Shangurro	Cajete	Borde	1
Uci		13 C	1	1	E1-N1-9	Shangurro	Shangurro rojo sobre naranja	Shangurro	Cajete	Borde	1
Uci		13 C	1	1	E1-N1-9	Shangurro	Shangurro rojo sobre naranja	Shangurro	Cajete	Cuerpo	14
Uci		13 C	1	1	E1-N1-9	Sierra	Sierra rojo	Hojuela	Cajete	Cuerpo	7
Uci		13 C	1	1	E1-N1-9	Tipikal	Tipikal rojo sobre estriado	Tipikal	Olla	Cuerpo	2
Uci		13 C	1	1	E1-N1-9	Unto	Unto negro sobre estriado	Unto	Olla	Borde	1
Uci		13 C	1	1	E1-N1-9	Unto	Unto negro sobre estriado	Unto	Olla	Cuerpo	2
Uci		13 C	1	1	E1-N1-9	Xanaba	Xanaba rojo	Xanaba	Cajete	Borde	1
Uci		13 C	1	1	E1-N1-9	Xanaba	Xanaba rojo	Xanaba	Cajete	Cuerpo	4
Uci		13 C	1	1	E1-N1-9	Tituc	Tituc naranja policromo	Tituc	Cajete	Borde	1
Uci		13 C	1	1	E1-N1-9	Chuburna	Chuburna café	Chuburna	Olla	Cuerpo	10
Uci		13 C	1	1	E1-N1-9	Dzitya	Ekpedz inciso	No especificada	Cajete	Borde	1
Uci		13 C	1	1	E1-N1-9	Ich Canziho	Ich Canziho estriado	Ich Canziho	Olla	Cuerpo	85
Uci		13 C	1	1	E1-N1-9	Muna	Akil impreso	Akil	Cajete	Base	1
Uci		13 C	1	1	E1-N1-9	Muna	Muna pizarra	Muna	Desconocida	Cuerpo	58
Uci		13 C	1	1	E1-N1-9	Muna	Sacalum negro sobre pizarra	Sacalum	Cazuela	Borde	1
Uci		13 C	1	1	E1-N1-9	Muna	Sacalum negro sobre pizarra	Sacalum	Cajete	Cuerpo	1
Uci		13 C	1	1	E1-N1-9	Muna	Sacalum negro sobre pizarra	Sacalum	Olla	Cuerpo	3
Uci		13 C	1	1	E1-N1-9	Muna	Tekit inciso	Tekit	Tambor	Borde	1
Uci		13 C	1	1	E1-N1-9	Teabo	Teabo rojo	Teabo	Cuenco	Borde	1
Uci		13 C	1	1	E1-N1-9	Teabo	Teabo rojo	Teabo	Cuenco	Borde	1
Uci		13 C	1	1	E1-N1-9	Teabo	Teabo rojo	Teabo	Cuenco	Cuerpo	6
Uci		13 C	1	1	E1-N1-9	Ticul	Ticul pizarra delgada	Ticul	Cajete	Cuerpo	1
Uci		13 C	1	1	E1-N1-9	Zumpulche	Zumpulche pizarra delgada	Zumpulche	Cajete	Cuerpo	1
Uci		13 C	1	1	E1-N1-9	Kukula	Kukula crema	Kukula	Olla	Base	1
Uci		13 C	1	1	E1-N1-9	Kukula	Xcanchakan negro sobre crema	Xcanchakan	Olla	Base	1
Uci		13 C	1	1	E1-N1-9	Mama	Mama rojo	Mama	Cajete	Borde	1
Uci		13 C	1	1	E1-N1-9	Mama	Mama rojo	Mama	Cajete	Borde	1
Uci		13 C	1	1	E1-N1-9	Mama	Mama rojo	Mama	Cajete	Cuerpo	6
Uci		13 C	1	1	E1-N1-9	Navula	Navula sin engobe	Navula	Cajete	Borde	1
Uci		13 C	1	1	E1-N1-9	Navula	Navula sin engobe	Navula	Cajete	Borde	1
Uci		13 C	1	1	E1-N1-9	Navula	Navula sin engobe	Navula	Cajete	Cuerpo	16
Uci		13 C	1	1	E1-N1-9	Jarra de olivo			Jarra	Cuerpo	1
Uci		13 C	1	1	E1-N1-9	Erosionados				Cuerpo	25
Uci		13 C	1	1	E1-N1-9	Foraneo con mica			Olla	Borde	1
Uci		13 C	1	2	E1-N1-9	Joventud	Joventud rojo	Nolo	Cajete	Cuerpo	1

Sitio	Op	Sub-op	Pozo	Capa	Estr.	Grupo	Tipo	Variedad	Forma	Diagnostico	Cantidad
Uci	13	C	1	2	E1-N1-9	Huachinango	Huachinango bicromo inciso	Huachinango	Cajete	Borde	1
Uci	13	C	1	2	E1-N1-9	Saban	Chancenote estriado	Chancenote	Olla	Borde	1
Uci	13	C	1	2	E1-N1-9	Saban	Chancenote estriado	Chancenote	Olla	Borde	1
Uci	13	C	1	2	E1-N1-9	Saban	Chancenote estriado	Chancenote	Olla	Cuerpo	15
Uci	13	C	1	2	E1-N1-9	Shangurro	Shangurro rojo sobre naranja	Shangurro	Cajete	Cuerpo	1
Uci	13	C	1	2	E1-N1-9	Shangurro	Shangurro rojo sobre naranja	Shangurro	Olla	Cuerpo	7
Uci	13	C	1	2	E1-N1-9	Sierra	Sierra rojo	Hojuela	Cajete	Borde	1
Uci	13	C	1	2	E1-N1-9	Sierra	Sierra rojo	Hojuela	Olla	Borde	1
Uci	13	C	1	2	E1-N1-9	Sierra	Sierra rojo	Hojuela	Cajete	Cuerpo	7
Uci	13	C	1	2	E1-N1-9	Sierra	Sierra rojo	Sierra	Cajete	Cuerpo	2
Uci	13	C	1	2	E1-N1-9	Tipikal	Tipikal rojo sobre estriado	Tipikal	Olla	Borde	1
Uci	13	C	1	2	E1-N1-9	Tipikal	Tipikal rojo sobre estriado	Tipikal	Olla	Borde	1
Uci	13	C	1	2	E1-N1-9	Tipikal	Tipikal rojo sobre estriado	Tipikal	Olla	Cuerpo	2
Uci	13	C	1	2	E1-N1-9	Unto	Unto negro sobre estriado	Unto	Olla	Borde	1
Uci	13	C	1	2	E1-N1-9	Unto	Unto negro sobre estriado	Unto	Olla	Borde	1
Uci	13	C	1	2	E1-N1-9	Unto	Unto negro sobre estriado	Unto	Olla	Borde	1
Uci	13	C	1	2	E1-N1-9	Unto	Unto negro sobre estriado	Unto	Olla	Borde	1
Uci	13	C	1	2	E1-N1-9	Unto	Unto negro sobre estriado	Unto	Olla	Cuerpo	12
Uci	13	C	1	2	E1-N1-9	Xanaba	Chunchen rojo y naranja	Manchones	Cajete	Cuerpo	6
Uci	13	C	1	2	E1-N1-9	Xanaba	Chunchen rojo y naranja	Manchones	Olla	Cuerpo	2
Uci	13	C	1	2	E1-N1-9	Xanaba	Dzalpach compuesto	Dzalpach	Cajete	Base	3
Uci	13	C	1	2	E1-N1-9	Xanaba	Dzalpach compuesto	Dzalpach	Cajete	Cuerpo	7
Uci	13	C	1	2	E1-N1-9	Xanaba	Xanaba rojo	Pasta rosa	Cajete	Cuerpo	1
Uci	13	C	1	2	E1-N1-9	Xanaba	Xanaba rojo	Xanaba	Cajete	Borde	1
Uci	13	C	1	2	E1-N1-9	Xanaba	Xanaba rojo	Xanaba	Cajete	Borde	1
Uci	13	C	1	2	E1-N1-9	Xanaba	Xanaba rojo	Xanaba	Cajete	Borde	1
Uci	13	C	1	2	E1-N1-9	Xanaba	Xanaba rojo	Xanaba	Cajete	Cuerpo	1
Uci	13	C	1	2	E1-N1-9	Xanaba	Xanaba rojo	Xanaba	Cajete	Cuerpo	1
Uci	13	C	1	2	E1-N1-9	Xanaba	Xanaba rojo	Xanaba	Olla	Cuerpo	7
Uci	13	C	1	2	E1-N1-9	Arena	Arena rojo	Arena	Cajete	Borde	1
Uci	13	C	1	2	E1-N1-9	Chuburna	Chuburna café	Chuburna	Cajete	Cuerpo	2
Uci	13	C	1	2	E1-N1-9	Chuburna	Chuburna café	Chuburna	Olla	Cuerpo	4
Uci	13	C	1	2	E1-N1-9	Ich Canziho	Ich Canziho estriado	Ich Canziho	Olla	Cuerpo	41
Uci	13	C	1	2	E1-N1-9	Muna	Muna pizarra	Muna	Cajete	Base	1
Uci	13	C	1	2	E1-N1-9	Muna	Muna pizarra	Muna	Cajete	Base	1
Uci	13	C	1	2	E1-N1-9	Muna	Muna pizarra	Muna	Cajete	Borde	1
Uci	13	C	1	2	E1-N1-9	Muna	Muna pizarra	Muna	Cajete	Borde	1
Uci	13	C	1	2	E1-N1-9	Muna	Muna pizarra	Muna	Cajete	Cuerpo	11
Uci	13	C	1	2	E1-N1-9	Teabo	Teabo rojo	Teabo	Cajete	Cuerpo	1
Uci	13	C	1	2	E1-N1-9	Ticul	Ticul pizarra delgada	Ticul	Cajete	Borde	1
Uci	13	C	1	2	E1-N1-9	Ticul	Ticul pizarra delgada	Ticul	Vaso	Cuerpo	1
Uci	13	C	1	2	E1-N1-9	Erosionados				Cuerpo	30

Sitio	Op	Sub-op	Pozo	Capa	Estr.	Grupo	Tipo	Variedad	Forma	Diagnostico	Cantidad
Uci		13 C	1	2	E1-N1-9	No identificado con impresiones			Desconocida	Cuerpo	1
Uci		13 ST	1		E1-N1-9	Saban	Chancenote estriado	Chancenote	Olla	Borde	1
Uci		13 ST	1		E1-N1-9	Maxcanu	Maxcanu bayo	Maxcanu	Olla	Cuerpo	12
Uci		13 ST	1		E1-N1-9	Chuburna	Chuburna café	Chuburna	Olla	Cuerpo	25
Uci		13 ST	1		E1-N1-9	Ich Canziho	Ich Canziho estriado	Ich Canziho	Olla	Cuerpo	69
Uci		13 ST	1		E1-N1-9	Muna	Muna pizarra	Muna	Cajete	Borde	1
Uci		13 ST	1		E1-N1-9	Muna	Muna pizarra	Muna	Cajete	Borde	1
Uci		13 ST	1		E1-N1-9	Muna	Muna pizarra	Muna	Cajete	Borde	1
Uci		13 ST	1		E1-N1-9	Muna	Muna pizarra	Muna	Cajete	Borde	1
Uci		13 ST	1		E1-N1-9	Muna	Muna pizarra	Muna	Cazuela	Borde	1
Uci		13 ST	1		E1-N1-9	Muna	Muna pizarra	Muna	Cazuela	Borde	1
Uci		13 ST	1		E1-N1-9	Muna	Muna pizarra	Muna	Cazuela	Borde	1
Uci		13 ST	1		E1-N1-9	Muna	Muna pizarra	Muna	Desconocida	Cuerpo	21
Uci		13 ST	1		E1-N1-9	Muna	Muna pizarra	Muna	Olla	Cuerpo	23
Uci		13 ST	1		E1-N1-9	Ticul	Ticul pizarra delgada	Ticul	Cajete	Cuerpo	1
Uci		13 ST	1		E1-N1-9	Erosionados				Cuerpo	18
Uci		14 A	1	1	E1-N1-6	Saban	Chancenote estriado	Chancenote	Olla	Cuerpo	13
Uci		14 A	1	1	E1-N1-6	Shangurro	Shangurro rojo sobre naranja	Shangurro	Cajete	Borde	1
Uci		14 A	1	1	E1-N1-6	Shangurro	Shangurro rojo sobre naranja	Shangurro	Cajete	Borde	1
Uci		14 A	1	1	E1-N1-6	Shangurro	Shangurro rojo sobre naranja	Shangurro	Olla	Cuerpo	5
Uci		14 A	1	1	E1-N1-6	Shangurro			Cajete	Borde	1
Uci		14 A	1	1	E1-N1-6	Sierra	Sierra rojo	Hojuela	Cajete	Cuerpo	4
Uci		14 A	1	1	E1-N1-6	Sierra	Sierra rojo	Hojuela	Olla	Cuerpo	1
Uci		14 A	1	1	E1-N1-6	Sierra	Sierra rojo	No especificada	Cajete	Cuerpo	1
Uci		14 A	1	1	E1-N1-6	Xanaba	Dzalpach compuesto	Dzalpach	Cajete	Cuerpo	1
Uci		14 A	1	1	E1-N1-6	Xanaba	Xanaba rojo	Xanaba	Cajete	Cuerpo	2
Uci		14 A	1	1	E1-N1-6	Xanaba	Xanaba rojo	Xanaba	Olla	Cuerpo	5
Uci		14 A	1	1	E1-N1-6	Timucuy	Timucuy naranja policromo	Timucuy	Olla	Cuerpo	5
Uci		14 A	1	1	E1-N1-6	Chuburna	Chuburna café	Chuburna	Olla	Cuerpo	2
Uci		14 A	1	1	E1-N1-6	Ich Canziho	Ich Canziho estriado	Ich Canziho	Olla	Cuerpo	20
Uci		14 A	1	1	E1-N1-6	Muna	Muna pizarra	Muna	Desconocida	Cuerpo	1
Uci		14 A	1	1	E1-N1-6	Teabo	Teabo rojo	Teabo	Cajete	Cuerpo	1
Uci		14 A	1	1	E1-N1-6	Dzibiac	Dzibiac rojo	Dzibiac	Vaso	Borde	1
Uci		14 A	1	1	E1-N1-6	Dzibiac	Dzibiac rojo	Dzibiac	Desconocida	Cuerpo	2
Uci		14 A	1	1	E1-N1-6	Kukula	Kukula crema	Kukula	Desconocida	Borde	1
Uci		14 A	1	1	E1-N1-6	Mama	Mama rojo	Mama	Olla	Asa	1
Uci		14 A	1	1	E1-N1-6	Mama	Mama rojo	Mama	Olla	Asa	1
Uci		14 A	1	1	E1-N1-6	Mama	Mama rojo	Mama	Olla	Asa	1
Uci		14 A	1	1	E1-N1-6	Mama	Mama rojo	Mama	Desconocida	Borde	1
Uci		14 A	1	1	E1-N1-6	Mama	Mama rojo	Mama	Olla	Cuerpo	48
Uci		14 A	1	1	E1-N1-6	Navula	Navula sin engobe	Incisa	Desconocida	Cuerpo	1
Uci		14 A	1	1	E1-N1-6	Navula	Navula sin engobe	Navula	Desconocida	Borde	1
Uci		14 A	1	1	E1-N1-6	Navula	Navula sin engobe	Navula	Desconocida	Borde	1

Sitio	Op	Sub-op	Pozo	Capa	Estr.	Grupo	Tipo	Variedad	Forma	Diagnostico	Cantidad
Uci	14	A	1	1	E1-N1-6	Navula	Navula sin engobe	Navula	Desconocida	Cuerpo	
Uci	14	A	1	1	E1-N1-6	Jarra de olivo			Jarra	Cuerpo	2
Uci	14	A	1	1	E1-N1-6	Majolica			Desconocida	Cuerpo	2
Uci	14	A	1	1	E1-N1-6	Yuncu	Yuncu sin engobe	Yuncu	Olla	Borde	1
Uci	14	A	1	1	E1-N1-6	Erosionados				Cuerpo	65
Uci	14	A	1	1	E1-N1-6	No designado con rojo hematita			Desconocida	Cuerpo	2
Uci	14	A	1	1	E1-N1-6	No identificado foraneo			Desconocida	Cuerpo	2
Uci	14	A	1	1	E1-N1-6	Rojo chorreado sobre bayo			Desconocida	Cuerpo	1
Uci	14	A	1	2	E1-N1-6	Joventud	Guitara inciso	Kiba	Olla	Cuerpo	1
Uci	14	A	1	2	E1-N1-6	Joventud	Joventud rojo	Nolo	Cajete	Cuerpo	4
Uci	14	A	1	2	E1-N1-6	Saban	Saban sin engobe	Saban	Olla	Borde	1
Uci	14	A	1	2	E1-N1-6	Saban	Saban sin engobe	Saban	Olla	Cuerpo	3
Uci	14	A	1	2	E1-N1-6	Saban	Chancenote estriado	Chancenote	Olla	Cuerpo	10
Uci	14	A	1	2	E1-N1-6	Shangurro	Shangurro rojo sobre naranja	Shangurro	Cajete	Borde	1
Uci	14	A	1	2	E1-N1-6	Sierra	Sierra rojo	Hojuela	Cajete	Cuerpo	8
Uci	14	A	1	2	E1-N1-6	Unto	Unto negro sobre estriado	Unto	Olla	Cuerpo	10
Uci	14	A	1	2	E1-N1-6	Unto	Unto negro sobre estriado	Untro	Olla	Cuerpo	8
Uci	14	A	1	2	E1-N1-6	Xanaba	Chunchen rojo y naranja	Chunchen	Cajete	Borde	1
Uci	14	A	1	2	E1-N1-6	Xanaba	Dzalpach compuesto	Dzalpach	Olla	Cuerpo	1
Uci	14	A	1	2	E1-N1-6	Xanaba	Xanaba rojo	Xanaba	Cajete	Borde	1
Uci	14	A	1	2	E1-N1-6	Xanaba	Xanaba rojo	Xanaba	Cajete	Borde	1
Uci	14	A	1	2	E1-N1-6	Xanaba	Xanaba rojo	Xanaba	Cajete	Borde	1
Uci	14	A	1	2	E1-N1-6	Xanaba	Xanaba rojo	Xanaba	Cajete	Borde	1
Uci	14	A	1	2	E1-N1-6	Xanaba	Xanaba rojo	Xanaba	Cajete	Borde	1
Uci	14	A	1	2	E1-N1-6	Xanaba	Xanaba rojo	Xanaba	Cajete	Borde	1
Uci	14	A	1	2	E1-N1-6	Xanaba	Xanaba rojo	Xanaba	Cajete	Cuerpo	26
Uci	14	A	1	2	E1-N1-6	Ich Canziho	Ich Canziho estriado	Ich Canziho	Olla	Borde	1
Uci	14	A	1	2	E1-N1-6	Ich Canziho	Ich Canziho estriado	Ich Canziho	Olla	Cuerpo	9
Uci	14	A	1	2	E1-N1-6	Muna	Muna pizarra	Muna	Cajete	Cuerpo	1
Uci	14	A	1	2	E1-N1-6	Kukula	Kukula crema	Kukula	Cajete	Borde	1
Uci	14	A	1	2	E1-N1-6	Navula	Navula sin engobe	Navula	Cajete	Borde	1
Uci	14	A	1	2	E1-N1-6	Navula	Navula sin engobe	Navula	Olla	Cuerpo	24
Uci	14	A	1	2	E1-N1-6	Posclasico rojo chorreado sobre bayo			Olla	Cuerpo	1
Uci	14	A	1	2	E1-N1-6	Izamal	Izamal rojo	No especificada	Desconocida	Cuerpo	1
Uci	14	A	1	2	E1-N1-6	Izamal	Izamal rojo	No especificada	Desconocida	Soporte	1
Uci	14	A	1	2	E1-N1-6	Majolica			Plato	Borde	1
Uci	14	A	1	2	E1-N1-6	Majolica			Plato	Borde	1
Uci	14	A	1	2	E1-N1-6	Sakpokana	Sakpokana rojo	Pasta blanca	Olla	Cuerpo	11
Uci	14	A	1	2	E1-N1-6	Erosionados				Cuerpo	30
Ucí	14	A	1	3	E1-N1-6	Dzudzuquil	Dzudzuquil crema a bayo	Dzudzuquil	Olla	Cuerpo	2
Ucí	14	A	1	3	E1-N1-6	Saban	Saban sin engobe	Saban	Olla	Cuerpo	1
Uci	14	A	1	3	E1-N1-6	Chunhinta	Chunhinta negro	Ucu	Cajete	Cuerpo	1
Uci	14	A	1	3	E1-N1-6	Chunhinta	Chunhinta negro	Ucu	Olla	Cuerpo	2
Uci	14	A	1	3	E1-N1-6	Dzudzuquil	Bakxoc negro y crema a bayo	Bakxoc	Cajete	Borde	1

Sitio	Op	Sub-op	Pozo	Capa	Estr.	Grupo	Tipo	Variedad	Forma	Diagnostico	Cantidad
Uci	14	A	1	3	E1-N1-6	Dzudzuquil	Bakxoc negro y crema a bayo	Bakxoc	Cajete	Borde	1
Uci	14	A	1	3	E1-N1-6	Dzudzuquil	Bakxoc negro y crema a bayo	Bakxoc	Cajete	Cuerpo	5
Uci	14	A	1	3	E1-N1-6	Dzudzuquil	Dzudzuquil crema a bayo	Dzudzuquil	Cajete	Borde	1
Uci	14	A	1	3	E1-N1-6	Dzudzuquil	Dzudzuquil crema a bayo	Dzudzuquil	Cajete	Cuerpo	3
Uci	14	A	1	3	E1-N1-6	Dzudzuquil	Kuche inciso	Kuche	Cajete	Cuerpo	1
Uci	14	A	1	3	E1-N1-6	Dzudzuquil	Majan rojo sobre crema a bayo	Majan	Cajete	Borde	1
Uci	14	A	1	3	E1-N1-6	Dzudzuquil	Majan rojo sobre crema a bayo	Majan	Cajete	Cuerpo	1
Uci	14	A	1	3	E1-N1-6	Joventud	Guitara inciso	Kiba	Olla	Cuerpo	4
Uci	14	A	1	3	E1-N1-6	Joventud	Joventud rojo	Nolo	Cajete	Borde	1
Uci	14	A	1	3	E1-N1-6	Joventud	Joventud rojo	Nolo	Cajete	Cuerpo	15
Uci	14	A	1	3	E1-N1-6	Joventud	Joventud rojo	Nolo	Olla	Cuerpo	7
Uci	14	A	1	3	E1-N1-6	Joventud	Joventud rojo	Paredes delgadas	Olla	Cuerpo	2
Uci	14	A	1	3	E1-N1-6	Carolina	Carolina bicromo inciso	Carolina	Cajete	Cuerpo	1
Uci	14	A	1	3	E1-N1-6	Dzilam	Dzilam verde inciso	Dzilam	Cajete	Borde	1
Uci	14	A	1	3	E1-N1-6	Huachinango	Huachinango bicromo inciso	Huachinango	Cajete	Borde	1
Uci	14	A	1	3	E1-N1-6	Huachinango	Huachinango bicromo inciso	Huachinango	Cajete	Cuerpo	3
Uci	14	A	1	3	E1-N1-6	Polvero	Polvero negro	Chikin	Cajete	Borde	1
Uci	14	A	1	3	E1-N1-6	Polvero	Polvero negro	Chikin	Cajete	Cuerpo	1
Uci	14	A	1	3	E1-N1-6	Saban	Chancenote estriado	Chancenote	Olla	Cuerpo	20
Uci	14	A	1	3	E1-N1-6	Shangurro	Shangurro rojo sobre naranja	Shangurro	Cajete	Borde	1
Uci	14	A	1	3	E1-N1-6	Shangurro	Shangurro rojo sobre naranja	Shangurro	Cajete	Borde	1
Uci	14	A	1	3	E1-N1-6	Shangurro	Shangurro rojo sobre naranja	Shangurro	Cajete	Borde	1
Uci	14	A	1	3	E1-N1-6	Shangurro	Shangurro rojo sobre naranja	Shangurro	Olla	Borde	1
Uci	14	A	1	3	E1-N1-6	Shangurro	Shangurro rojo sobre naranja	Shangurro	Cajete	Cuerpo	5
Uci	14	A	1	3	E1-N1-6	Shangurro	Shangurro rojo sobre naranja	Shangurro	Olla	Cuerpo	12
Uci	14	A	1	3	E1-N1-6	Sierra	Sierra rojo	Hojuela	Cajete	Base	1
Uci	14	A	1	3	E1-N1-6	Sierra	Sierra rojo	Hojuela	Cajete	Borde	1
Uci	14	A	1	3	E1-N1-6	Sierra	Sierra rojo	Hojuela	Cajete	Borde	1
Uci	14	A	1	3	E1-N1-6	Sierra	Sierra rojo	Hojuela	Cajete	Borde	1
Uci	14	A	1	3	E1-N1-6	Sierra	Sierra rojo	Hojuela	Cajete	Borde	1
Uci	14	A	1	3	E1-N1-6	Sierra	Sierra rojo	Hojuela	Cajete	Cuerpo	18
Uci	14	A	1	3	E1-N1-6	Sierra	Sierra rojo	Hojuela	Olla	Cuerpo	9
Uci	14	A	1	3	E1-N1-6	Tipikal	Tipikal rojo sobre estriado	Tipikal	Olla	Borde	1
Uci	14	A	1	3	E1-N1-6	Tipikal	Tipikal rojo sobre estriado	Tipikal	Olla	Cuerpo	14
Uci	14	A	1	3	E1-N1-6	Unto	Unto negro sobre estriado	Unto	Olla	Borde	1
Uci	14	A	1	3	E1-N1-6	Unto	Unto negro sobre estriado	Unto	Olla	Cuerpo	20
Uci	14	A	1	3	E1-N1-6	Xanaba	Caucel chorreado sobre rojo	Caucel	Cajete	Borde	1
Uci	14	A	1	3	E1-N1-6	Xanaba	Caucel chorreado sobre rojo	Caucel	Olla	Cuerpo	1
Uci	14	A	1	3	E1-N1-6	Xanaba	Chunchen rojo y naranja	Chunchen	Cajete	Borde	1
Uci	14	A	1	3	E1-N1-6	Xanaba	Chunchen rojo y naranja	Chunchen	Cajete	Borde	1
Uci	14	A	1	3	E1-N1-6	Xanaba	Chunchen rojo y naranja	Chunchen	Cajete	Cuerpo	8
Uci	14	A	1	3	E1-N1-6	Xanaba	Chunchen rojo y naranja	Manchones	Cajete	Borde	1
Uci	14	A	1	3	E1-N1-6	Xanaba	Dzalpach compuesto	Dzalpach	Cajete	Borde	1

Sitio	Op	Sub-op	Pozo	Capa	Estr.	Grupo	Tipo	Variedad	Forma	Diagnostico	Cantidad
Uci	14	A	1	3	E1-N1-6	Xanaba	Especial Chunchen estrias exteriores		Olla	Cuerpo	3
Uci	14	A	1	3	E1-N1-6	Xanaba	Especial Chunchen estrias exteriores con chorreado		Cajete	Borde	1
Uci	14	A	1	3	E1-N1-6	Xanaba	Xanaba rojo	Pasta rosa	Cajete	Borde	1
Uci	14	A	1	3	E1-N1-6	Xanaba	Xanaba rojo	Pasta rosa	Cajete	Borde	1
Uci	14	A	1	3	E1-N1-6	Xanaba	Xanaba rojo	Pasta rosa	Cajete	Cuerpo	8
Uci	14	A	1	3	E1-N1-6	Xanaba	Xanaba rojo	Xanaba	Cajete	Borde	1
Uci	14	A	1	3	E1-N1-6	Xanaba	Xanaba rojo	Xanaba	Cajete	Borde	1
Uci	14	A	1	3	E1-N1-6	Xanaba	Xanaba rojo	Xanaba	Cajete	Borde	1
Uci	14	A	1	3	E1-N1-6	Xanaba	Xanaba rojo	Xanaba	Cajete	Borde	1
Uci	14	A	1	3	E1-N1-6	Xanaba	Xanaba rojo	Xanaba	Cajete	Borde	1
Uci	14	A	1	3	E1-N1-6	Xanaba	Xanaba rojo	Xanaba	Cajete	Borde	1
Uci	14	A	1	3	E1-N1-6	Xanaba	Xanaba rojo	Xanaba	Cajete	Borde	1
Uci	14	A	1	3	E1-N1-6	Xanaba	Xanaba rojo	Xanaba	Olla	Borde	1
Uci	14	A	1	3	E1-N1-6	Xanaba	Xanaba rojo	Xanaba	Cajete	Cuerpo	4
Uci	14	A	1	3	E1-N1-6	Xanaba	Xanaba rojo	Xanaba	Olla	Cuerpo	14
Uci	14	A	1	3	E1-N1-6		Clasico temprano erosionado con policromo		Olla	Cuerpo	2
Uci	14	A	1	3	E1-N1-6	Tituc	Tituc naranja policromo	Tituc	Cajete	Borde	1
Uci	14	A	1	3	E1-N1-6	Oxil	Elote estriado y impreso	Elote	Olla	Cuerpo	4
Uci	14	A	1	3	E1-N1-6	Ich Canziho	Ich Canziho estriado	Ich Canziho	Olla	Cuerpo	9
Uci	14	A	1	3	E1-N1-6	Muna	Muna pizarra	Muna	Cajete	Cuerpo	2
Uci	14	A	1	3	E1-N1-6	Teabo	Teabo rojo	Teabo	Cajete	Cuerpo	1
Uci	14	A	1	3	E1-N1-6	Navula	Navula sin engobe	Navula	Desconocida	Borde	1
Uci	14	A	1	3	E1-N1-6	Erosionados				Cuerpo	35
Uci	14	A	1	3	E1-N1-6	Escobal	Escobal rojo sobre bayo	No especificada	Cajete	Cuerpo	3
Uci	14	A	1	4	E1-N1-6	Sierra	Sierra rojo	Hojuela	Cajete	Cuerpo	10
Uci	14	A	1	4	E1-N1-6	Xanaba	Caucel chorreado sobre rojo	Caucel	Cajete	Cuerpo	4
Uci	14	A	1	4	E1-N1-6	Dzudzuquil	Bakxoc negro y crema a bayo	Bakxoc	Cajete	Cuerpo	3
Uci	14	A	1	4	E1-N1-6	Dzudzuquil	Dzudzuquil crema a bayo	Dzudzuquil	Cajete	Cuerpo	5
Uci	14	A	1	4	E1-N1-6	Dzudzuquil	Kuche inciso	Kuche	Cajete	Borde	1
Uci	14	A	1	4	E1-N1-6	Joventud	Joventud rojo	Nolo	Cajete	Cuerpo	4
Uci	14	A	1	4	E1-N1-6	Joventud	Joventud rojo	Paredes delgadas	Olla	Cuerpo	1
Uci	14	A	1	4	E1-N1-6	Saban	Saban sin engobe	Saban	Olla	Cuerpo	2
Uci	14	A	1	4	E1-N1-6	Polvero	Polvero negro	Chikin	Cajete	Borde	1
Uci	14	A	1	4	E1-N1-6	Polvero	Polvero negro	Chikin	Cajete	Cuerpo	4
Uci	14	A	1	4	E1-N1-6	Saban	Chancenote estriado	Chancenote	Olla	Borde	1
Uci	14	A	1	4	E1-N1-6	Saban	Chancenote estriado	Chancenote	Olla	Cuerpo	55
Uci	14	A	1	4	E1-N1-6	Shangurro	Shangurro rojo sobre naranja	Shangurro	Cajete	Borde	1
Uci	14	A	1	4	E1-N1-6	Shangurro	Shangurro rojo sobre naranja	Shangurro	Cajete	Borde	1
Uci	14	A	1	4	E1-N1-6	Shangurro	Shangurro rojo sobre naranja	Shangurro	Cajete	Borde	1
Uci	14	A	1	4	E1-N1-6	Shangurro	Shangurro rojo sobre naranja	Shangurro	Cajete	Borde	1
Uci	14	A	1	4	E1-N1-6	Sierra	Sierra rojo	Hojuela	Cajete	Borde	1

Sitio	Op	Sub-op	Pozo	Capa	Estr.	Grupo	Tipo	Variedad	Forma	Diagnostico	Cantidad
Uci	14	A	1	4	E1-N1-6	Sierra	Sierra rojo	Hojuela	Cajete	Borde	1
Uci	14	A	1	4	E1-N1-6	Sierra	Sierra rojo	Hojuela	Cajete	Borde	1
Uci	14	A	1	4	E1-N1-6	Sierra	Sierra rojo	Hojuela	Cajete	Borde	1
Uci	14	A	1	4	E1-N1-6	Sierra	Sierra rojo	Hojuela	Cajete	Borde	1
Uci	14	A	1	4	E1-N1-6	Sierra	Sierra rojo	Hojuela	Cajete	Borde	1
Uci	14	A	1	4	E1-N1-6	Tipikal	Tipikal rojo sobre estriado	Tipikal	Olla	Borde	1
Uci	14	A	1	4	E1-N1-6	Tipikal	Tipikal rojo sobre estriado	Tipikal	Olla	Cuerpo	15
Uci	14	A	1	4	E1-N1-6	Unto	Unto negro sobre estriado	Unto	Olla	Borde	1
Uci	14	A	1	4	E1-N1-6	Unto	Unto negro sobre estriado	Unto	Olla	Cuerpo	21
Uci	14	A	1	4	E1-N1-6	Xanaba	Caucel chorreado sobre rojo	Caucel	Cajete	Cuerpo	1
Uci	14	A	1	4	E1-N1-6	Xanaba	Chunchen rojo y naranja	Manchones	Cajete	Borde	1
Uci	14	A	1	4	E1-N1-6	Xanaba	Chunchen rojo y naranja	Manchones	Cajete	Cuerpo	3
Uci	14	A	1	4	E1-N1-6	Xanaba	Xanaba rojo	Pasta rosa	Cajete	Cuerpo	1
Uci	14	A	1	4	E1-N1-6	Xanaba	Xanaba rojo	Xanaba	Cajete	Borde	1
Uci	14	A	1	4	E1-N1-6	Xanaba	Xanaba rojo	Xanaba	Cajete	Cuerpo	4
Uci	14	A	1	4	E1-N1-6	Xanaba	Xanaba rojo	Xanaba	Olla	Cuerpo	33
Uci	14	A	1	4	E1-N1-6	Chuburna	Chuburna café	Chuburna	Olla	Cuerpo	2
Uci	14	A	1	4	E1-N1-6	Ich Canziho	Ich Canziho estriado	Ich Canziho	Olla	Cuerpo	1
Uci	14	A	1	4	E1-N1-6	Muna	Muna pizarra	Muna	Cajete	Borde	1
Uci	14	A	1	4	E1-N1-6	Erosionados				Cuerpo	31
Uci	14	A	2	1	E1-N1-6	Sierra	Sierra rojo	Sierra	Cajete	Cuerpo	1
Uci	14	A	2	1	E1-N1-6	Unto	Unto negro sobre estriado	Unto	Olla	Borde	1
Uci	14	A	2	1	E1-N1-6	Ich Canziho	Ich Canziho estriado	Ich Canziho	Olla	Cuerpo	3
Uci	14	A	2	1	E1-N1-6	Muna	Tekit inciso	Tekit	Tambor	Cuerpo	1
Uci	14	A	2	1	E1-N1-6	Mama	Mama rojo	Mama	Olla	Asa	1
Uci	14	A	2	1	E1-N1-6	Mama	Mama rojo	Mama	Cajete	Borde	1
Uci	14	A	2	1	E1-N1-6	Mama	Mama rojo	Mama	Cajete	Cuerpo	1
Uci	14	A	2	1	E1-N1-6	Mama	Mama rojo	Naranja	Olla	Cuerpo	23
Uci	14	A	2	1	E1-N1-6	Navula	Navula sin engobe	Navula	Tecomate	Borde	1
Uci	14	A	2	1	E1-N1-6	Navula	Navula sin engobe	Navula	Tecomate	Borde	1
Uci	14	A	2	1	E1-N1-6	Navula	Navula sin engobe	Navula	Tecomate	Borde	1
Uci	14	A	2	1	E1-N1-6	Navula	Navula sin engobe	Navula	Tecomate	Borde	1
Uci	14	A	2	1	E1-N1-6	Navula	Navula sin engobe	Navula	Desconocida	Cuerpo	87
Uci	14	A	2	1	E1-N1-6	Navula	Yacman estriado	Yacman	Tecomate	Cuerpo	2
Uci	14	A	2	1	E1-N1-6	Posclasico rojo sobre bayo			Olla	Cuerpo	1
Uci	14	A	2	1	E1-N1-6	Izamal	Izamal rojo	No especificada	Desconocida	Cuerpo	3
Uci	14	A	2	1	E1-N1-6	Izamal	Izamal rojo	Sello de flores	Desconocida	Cuerpo	1
Uci	14	A	2	1	E1-N1-6	Jarra de olivo			Olla	Cuerpo	8
Uci	14	A	2	1	E1-N1-6	Majolica			Plato	Cuerpo	1
Uci	14	A	2	1	E1-N1-6	Yuncu	Yuncu sin engobe	Yuncu	Tecomate	Cuerpo	2
Uci	14	A	2	1	E1-N1-6	Bayo pendiente			Tecomate	Cuerpo	1
Uci	14	A	2	1	E1-N1-6	Erosionados				Cuerpo	17
Uci	14	A	2	2	E1-N1-6	Xanaba	Xanaba rojo	Xanaba	Cajete	Borde	1

Sitio	Op	Sub-op	Pozo	Capa	Estr.	Grupo	Tipo	Variedad	Forma	Diagnostico	Cantidad
Uci	14	A	2	2	E1-N1-6	Xanaba	Xanaba rojo	Xanaba	Desconocida	Cuerpo	1
Uci	14	A	2	2	E1-N1-6	Ich Canziho	Ich Canziho estriado	Ich Canziho	Olla	Cuerpo	6
Uci	14	A	2	2	E1-N1-6	Muna	Muna pizarra	Muna	Cajete	Borde	1
Uci	14	A	2	2	E1-N1-6	Muna	Muna pizarra	Muna	Cazuela	Cuerpo	1
Uci	14	A	2	2	E1-N1-6	Mama	Mama rojo	Mama	Olla	Cuerpo	6
Uci	14	A	2	2	E1-N1-6	Mama	Mama rojo	Naranja	Cajete	Cuerpo	1
Uci	14	A	2	2	E1-N1-6	Mama	Mama rojo	Naranja	Olla	Cuerpo	5
Uci	14	A	2	2	E1-N1-6	Navula	Navula sin engobe	Navula	Desconocida	Borde	1
Uci	14	A	2	2	E1-N1-6	Navula	Navula sin engobe	Navula	Desconocida	Borde	1
Uci	14	A	2	2	E1-N1-6	Navula	Navula sin engobe	Navula	Olla	Borde	1
Uci	14	A	2	2	E1-N1-6	Navula	Navula sin engobe	Navula	Tecomate	Borde	1
Uci	14	A	2	2	E1-N1-6	Navula	Navula sin engobe	Navula	Tecomate	Cuerpo	48
Uci	14	A	2	2	E1-N1-6	Posclasico rojo sobre crema			Olla	Cuerpo	2
Uci	14	A	2	2	E1-N1-6	Colonial	Vidriado		Desconocida	Borde	1
Uci	14	A	2	2	E1-N1-6	Majolica			Desconocida	Cuerpo	1
Uci	14	A	2	2	E1-N1-6	Yuncu	Yuncu sin engobe	Yuncu	Tecomate	Borde	1
Uci	14	A	2	2	E1-N1-6	Bayo pendiente			Desconocida	Cuerpo	1
Uci	14	A	2	2	E1-N1-6	Erosionados				Cuerpo	4
Uci	14	A	2	3	E1-N1-6	Dzudzuquil	Dzudzuquil crema a bayo	Dzudzuquil	Cajete	Cuerpo	4
Uci	14	A	2	3	E1-N1-6	Dzudzuquil	Kuche inciso	Kuche	Cajete	Base	1
Uci	14	A	2	3	E1-N1-6	Joventud	Guitara inciso	Kiba	Tecomate	Borde	1
Uci	14	A	2	3	E1-N1-6	Joventud	Joventud rojo	Nolo	Olla	Borde	1
Uci	14	A	2	3	E1-N1-6	Saban	Saban sin engobe	Saban	Olla	Borde	1
Uci	14	A	2	3	E1-N1-6	Saban	Saban sin engobe	Saban	Olla	Cuerpo	11
Uci	14	A	2	3	E1-N1-6	Dzilam	Dzilam verde inciso	Dzilam	Cajete	Cuerpo	2
Uci	14	A	2	3	E1-N1-6	Saban	Chancenote estriado	Chancenote	Olla	Cuerpo	12
Uci	14	A	2	3	E1-N1-6	Sierra	Sierra rojo	Hojuela	Cajete	Borde	1
Uci	14	A	2	3	E1-N1-6	Sierra	Sierra rojo	Hojuela	Cajete	Cuerpo	8
Uci	14	A	2	3	E1-N1-6	Unto	Unto negro sobre estriado	Unto	Olla	Borde	1
Uci	14	A	2	3	E1-N1-6	Unto	Unto negro sobre estriado	Unto	Olla	Cuerpo	1
Uci	14	A	2	3	E1-N1-6	Xanaba	Xanaba rojo	Pasta rosa	Cajete	Borde	1
Uci	14	A	2	3	E1-N1-6	Xanaba	Xanaba rojo	Xanaba	Cajete	Borde	1
Uci	14	A	2	3	E1-N1-6	Xanaba	Xanaba rojo	Xanaba	Cajete	Borde	1
Uci	14	A	2	3	E1-N1-6	Xanaba	Xanaba rojo	Xanaba	Cajete	Cuerpo	8
Uci	14	A	2	3	E1-N1-6	Jarra de olivo			Jarra	Cuerpo	1
Uci	14	A	2	3	E1-N1-6	Erosionados				Cuerpo	29
Uci	14	A	2	4	E1-N1-6	Dzudzuquil	Bakxoc negro y crema a bayo	Bakxoc	Cajete	Borde	1
Uci	14	A	2	4	E1-N1-6	Dzudzuquil	Bakxoc negro y crema a bayo	Bakxoc	Cajete	Cuerpo	1
Uci	14	A	2	4	E1-N1-6	Dzudzuquil	Dzudzuquil crema a bayo	Dzudzuquil	Cajete	Base	1
Uci	14	A	2	4	E1-N1-6	Dzudzuquil	Dzudzuquil crema a bayo	Dzudzuquil	Cajete	Borde	1
Uci	14	A	2	4	E1-N1-6	Dzudzuquil	Dzudzuquil crema a bayo	Dzudzuquil	Olla	Borde	1
Uci	14	A	2	4	E1-N1-6	Dzudzuquil	Dzudzuquil crema a bayo	Dzudzuquil	Cajete	Cuerpo	2
Uci	14	A	2	4	E1-N1-6	Dzudzuquil	Dzudzuquil crema a bayo	Dzudzuquil	Cajete	Cuerpo	7

Sitio	Op	Sub-op	Pozo	Capa	Estr.	Grupo	Tipo	Variedad	Forma	Diagnostico	Cantidad
Uci	14	A	2	4	E1-N1-6	Dzudzuquil	Majan rojo sobre crema a bayo	Majan	Cajete	Cuerpo	4
Uci	14	A	2	4	E1-N1-6	Joventud	Desvario achamflanado	Desvario	Tecomate	Cuerpo	1
Uci	14	A	2	4	E1-N1-6	Joventud	Guitara inciso	Kiba	Tecomate	Borde	1
Uci	14	A	2	4	E1-N1-6	Joventud	Joventud rojo	Nolo	Cajete	Borde	1
Uci	14	A	2	4	E1-N1-6	Joventud	Joventud rojo	Nolo	Olla	Cuerpo	12
Uci	14	A	2	4	E1-N1-6	Saban	Saban sin engobe	Saban	Olla	Borde	1
Uci	14	A	2	4	E1-N1-6	Saban	Saban sin engobe	Saban	Olla	Borde	1
Uci	14	A	2	4	E1-N1-6	Saban	Saban sin engobe	Saban	Olla	Cuerpo	1
Uci	14	A	2	4	E1-N1-6	Polvero	Polvero negro	Polvero	Cajete	Cuerpo	2
Uci	14	A	2	4	E1-N1-6	Saban	Chancenote estriado	Chancenote	Olla	Borde	1
Uci	14	A	2	4	E1-N1-6	Saban	Chancenote estriado	Chancenote	Olla	Cuerpo	39
Uci	14	A	2	4	E1-N1-6	Saban	Saban burdo	No especificada	Olla	Cuerpo	21
Uci	14	A	2	4	E1-N1-6	Sierra	Sierra rojo	Hojuela	Cajete	Cuerpo	1
Uci	14	A	2	4	E1-N1-6	Tipikal	Tipikal rojo sobre estriado	Tipikal	Olla	Cuerpo	2
Uci	14	A	2	4	E1-N1-6	Unto	Unto negro sobre estriado	Unto	Olla	Borde	1
Uci	14	A	2	4	E1-N1-6	Unto	Unto negro sobre estriado	Unto	Olla	Cuerpo	5
Uci	14	A	2	4	E1-N1-6	Xanaba	Dzalpach compuesto	Dzalpach	Cajete	Borde	1
Uci	14	A	2	4	E1-N1-6	Xanaba	Dzalpach compuesto	Dzalpach	Cajete	Cuerpo	1
Uci	14	A	2	4	E1-N1-6	Xanaba	Xanaba rojo	Xanaba	Cajete	Cuerpo	8
Uci	14	A	2	4	E1-N1-6	Erosionados				Cuerpo	28
Uci	14	A	2	4	E1-N1-6	Foraneo no designado			Desconocida	Cuerpo	1
Uci	14	B	1	1	E1-N1-6	Dzudzuquil	Bakxoc negro y crema a bayo	Bakxoc	Cajete	Cuerpo	1
Uci	14	B	1	1	E1-N1-6	Saban	Chancenote estriado	Chancenote	Olla	Borde	1
Uci	14	B	1	1	E1-N1-6	Saban	Chancenote estriado	Chancenote	Olla	Cuerpo	3
Uci	14	B	1	1	E1-N1-6	Tipikal	Tipikal rojo sobre estriado	Tipikal	Olla	Cuerpo	1
Uci	14	B	1	1	E1-N1-6	Unto	Unto negro sobre estriado	Unto	Olla	Cuerpo	2
Uci	14	B	1	1	E1-N1-6	Ich Canziho	Ich Canziho estriado	Ich Canziho	Olla	Cuerpo	2
Uci	14	B	1	1	E1-N1-6	Muna	Muna pizarra	Muna	Cazuela	Cuerpo	1
Uci	14	B	1	1	E1-N1-6	Ticul	Ticul pizarra delgada	Ticul	Cajete	Borde	1
Uci	14	B	1	1	E1-N1-6	Silho	Silho naranja fina	Silho	Cajete	Soporte	1
Uci	14	B	1	1	E1-N1-6	Navula	Navula sin engobe	Navula	Cajete	Cuerpo	3
Uci	14	B	1	1	E1-N1-6	Erosionados				Cuerpo	7
Uci	14	B	1	2	E1-N1-6	Dzudzuquil	Dzudzuquil crema a bayo	Dzudzuquil	Cajete	Borde	1
Uci	14	B	1	2	E1-N1-6	Sierra	Sierra rojo	No especificada	Olla	Borde	1
Uci	14	B	1	2	E1-N1-6	Unto	Unto negro sobre estriado	Unto	Olla	Cuerpo	3
Uci	14	B	1	2	E1-N1-6	Xanaba	Dzalpach compuesto	Dzalpach	Cajete	Borde	1
Uci	14	B	1	2	E1-N1-6	Xanaba	Xanaba rojo	Xanaba	Cajete	Cuerpo	1
Uci	14	B	1	2	E1-N1-6	Xanaba	Xanaba rojo	Xanaba	Olla	Cuerpo	3
Uci	14	B	1	2	E1-N1-6	Ich Canziho	Ich Canziho estriado	Ich Canziho	Olla	Cuerpo	9
Uci	14	B	1	2	E1-N1-6	Kukula	Kukula crema	Kukula	Cazuela	Borde	1
Uci	14	B	1	2	E1-N1-6	Kukula	Kukula crema	Kukula	Olla	Borde	1
Uci	14	B	1	2	E1-N1-6	Mama	Mama rojo	Mama	Olla	Cuerpo	4
Uci	14	B	1	2	E1-N1-6	Navula	Navula sin engobe	Navula	Desconocida	Cuerpo	1

Sitio	Op	Sub-op	Pozo	Capa	Estr.	Grupo	Tipo	Variedad	Forma	Diagnostico	Cantidad
Uci		14 B	1	4	E1-N1-6	Sierra	Sierra rojo	Hojuela	Cajete	Borde	1
Uci		14 B	1	4	E1-N1-6	Sierra	Sierra rojo	Hojuela	Olla	Cuerpo	18
Uci		14 B	1	4	E1-N1-6	Tipikal	Tipikal rojo sobre estriado	Tipikal	Olla	Cuerpo	3
Uci		14 B	1	4	E1-N1-6	Unto	Unto negro sobre estriado	Unto	Olla	Base	1
Uci		14 B	1	4	E1-N1-6	Unto	Unto negro sobre estriado	Unto	Olla	Borde	1
Uci		14 B	1	4	E1-N1-6	Unto	Unto negro sobre estriado	Unto	Olla	Borde	1
Uci		14 B	1	4	E1-N1-6	Unto	Unto negro sobre estriado	Unto	Olla	Cuerpo	1
Uci		14 B	1	4	E1-N1-6	Unto	Unto negro sobre estriado	Unto	Olla	Cuerpo	25
Uci		14 B	1	4	E1-N1-6	Xanaba	Chunchen rojo y naranja	Chunchen	Cajete	Borde	1
Uci		14 B	1	4	E1-N1-6	Xanaba	Dzalpach compuesto	Dzalpach	Cajete	Base	1
Uci		14 B	1	4	E1-N1-6	Xanaba	Dzalpach compuesto	Dzalpach	Cajete	Borde	1
Uci		14 B	1	4	E1-N1-6	Xanaba	Sacrarium aplicado	Sacrarium	Desconocida	Cuerpo	1
Uci		14 B	1	4	E1-N1-6	Xanaba	Sacrarium aplicado	Sacrarium	Desconocida	Cuerpo	1
Uci		14 B	1	4	E1-N1-6	Xanaba	Xanaba rojo	Pasta rosa	Cajete	Borde	1
Uci		14 B	1	4	E1-N1-6	Xanaba	Xanaba rojo	Xanaba	Cajete	Base	1
Uci		14 B	1	4	E1-N1-6	Xanaba	Xanaba rojo	Xanaba	Cajete	Borde	1
Uci		14 B	1	4	E1-N1-6	Xanaba	Xanaba rojo	Xanaba	Cajete	Borde	1
Uci		14 B	1	4	E1-N1-6	Xanaba	Xanaba rojo	Xanaba	Cajete	Borde	1
Uci		14 B	1	4	E1-N1-6	Xanaba	Xanaba rojo	Xanaba	Cajete	Borde	1
Uci		14 B	1	4	E1-N1-6	Xanaba	Xanaba rojo	Xanaba	Cajete	Borde	1
Uci		14 B	1	4	E1-N1-6	Xanaba	Xanaba rojo	Xanaba	Cajete	Borde	1
Uci		14 B	1	4	E1-N1-6	Xanaba	Xanaba rojo	Xanaba	Cajete	Cuerpo	18
Uci		14 B	1	4	E1-N1-6	Erosionados				Cuerpo	24
Uci		14 B	1	5	E1-N1-6	Dzudzuquil	Majan rojo sobre crema a bayo	Majan	Cajete	Borde	1
Uci		14 B	1	5	E1-N1-6	Dzudzuquil	Majan rojo sobre crema a bayo	Majan	Cajete	Cuerpo	3
Uci		14 B	1	5	E1-N1-6	Joventud	Especial sin engobe y estrias		Olla	Borde	1
Uci		14 B	1	5	E1-N1-6	Joventud	Especial sin engobe y estrias		Olla	Cuerpo	1
Uci		14 B	1	5	E1-N1-6	Joventud	Guitara inciso	Kiba	Olla	Cuerpo	1
Uci		14 B	1	5	E1-N1-6	Joventud	Joventud rojo	Nolo	Cajete	Borde	1
Uci		14 B	1	5	E1-N1-6	Joventud	Joventud rojo	Nolo	Cajete	Borde	1
Uci		14 B	1	5	E1-N1-6	Joventud	Joventud rojo	Nolo	Cajete	Cuerpo	2
Uci		14 B	1	5	E1-N1-6	Polvero	Polvero negro	Chikin	Cajete	Cuerpo	7
Uci		14 B	1	5	E1-N1-6	Saban	Chancenote estriado	Chancenote	Olla	Cuerpo	39
Uci		14 B	1	5	E1-N1-6	Sierra	Sierra rojo	Hojuela	Cajete	Cuerpo	6
Uci		14 B	1	5	E1-N1-6	Unto	Unto negro sobre estriado	Unto	Olla	Cuerpo	12
Uci		14 B	1	5	E1-N1-6	Xanaba	Dzalpach compuesto	Dzalpach	Cajete	Borde	1
Uci		14 B	1	5	E1-N1-6	Xanaba	Xanaba rojo	Xanaba	Cajete	Borde	1
Uci		14 B	1	5	E1-N1-6	Xanaba	Xanaba rojo	Xanaba	Cajete	Cuerpo	12
Uci		14 B	1	5	E1-N1-6	Erosionados				Cuerpo	16
Uci		14 B	1	backfill	E1-N1-6	Dzudzuquil	Majan rojo sobre crema a bayo	Majan	Olla	Cuerpo	1
Uci		14 B	1	backfill	E1-N1-6	Saban	Chancenote estriado	Chancenote	Olla	Borde	1
Uci		14 B	1	backfill	E1-N1-6	Saban	Chancenote estriado	Chancenote	Olla	Cuerpo	9
Uci		14 B	1	backfill	E1-N1-6	Sierra	Sierra rojo	Hojuela	Cajete	Borde	1
Uci		14 B	1	backfill	E1-N1-6	Sierra	Sierra rojo	Hojuela	Olla	Cuerpo	1

Sitio	Op	Sub-op	Pozo	Capa	Estr.	Grupo	Tipo	Variedad	Forma	Diagnostico	Cantidad
Uci	14	B	1	backfill	E1-N1-6	Tipikal	Tipikal rojo sobre estriado	Tipikal	Olla	Cuerpo	1
Uci	14	B	1	backfill	E1-N1-6	Xanaba	Chunchen rojo y naranja	Manchones	Cajete	Cuerpo	2
Uci	14	B	1	backfill	E1-N1-6	Xanaba	Xanaba rojo	Xanaba	Cajete	Borde	1
Uci	14	B	1	backfill	E1-N1-6	Xanaba	Xanaba rojo	Xanaba	Cajete	Cuerpo	1
Uci	14	B	1	backfill	E1-N1-6	Ich Canziho	Ich Canziho estriado	Ich Canziho	Olla	Cuerpo	1
Uci	14	B	1	backfill	E1-N1-6	Muna	Muna pizarra	Muna	Olla	Asa	1
Ucí	15	A	1	2	E1-S1-9	Chunhint	Chunhint negro	Ucu	Cajete	Cuerpo	2
Ucí	15	A	1	2	E1-S1-9	Chunhint	Chunhint negro	Ucu	Cajete	Cuerpo	8
Ucí	15	A	1	2	E1-S1-9	Dzudzuquil	Bakxoc negro y crema a bayo	Bakxoc	Cajete	Borde	1
Ucí	15	A	1	2	E1-S1-9	Dzudzuquil	Dzudzuquil crema a bayo	Dzudzuquil	Cajete	Cuerpo	11
Ucí	15	A	1	2	E1-S1-9	Dzudzuquil	Kuche inciso	Kuche	Cajete	Cuerpo	1
Ucí	15	A	1	2	E1-S1-9	Dzudzuquil	Majan rojo sobre crema a bayo	Majan	Cajete	Borde	1
Ucí	15	A	1	2	E1-S1-9	Dzudzuquil	Majan rojo sobre crema a bayo	Majan	Cajete	Borde	1
Ucí	15	A	1	2	E1-S1-9	Dzudzuquil	Majan rojo sobre crema a bayo	Majan	Cajete	Borde	1
Ucí	15	A	1	2	E1-S1-9	Dzudzuquil	Majan rojo sobre crema a bayo	Majan	Cajete	Borde	1
Ucí	15	A	1	2	E1-S1-9	Dzudzuquil	Majan rojo sobre crema a bayo	Majan	Cajete	Cuerpo	11
Ucí	15	A	1	2	E1-S1-9	Joventud	Guitara inciso	Kiba	Tecomate	Borde	1
Ucí	15	A	1	2	E1-S1-9	Joventud	Guitara inciso	Kiba	Olla	Cuerpo	10
Ucí	15	A	1	2	E1-S1-9	Joventud	Joventud rojo	Nolo	Cajete	Borde	1
Ucí	15	A	1	2	E1-S1-9	Joventud	Joventud rojo	Nolo	Tecomate	Borde	1
Ucí	15	A	1	2	E1-S1-9	Joventud	Joventud rojo	Nolo	Cajete	Cuerpo	38
Ucí	15	A	1	2	E1-S1-9	Saban	Saban sin engobe	Saban	Olla	Cuerpo	8
Ucí	15	A	1	2	E1-S1-9	Dzilam	Dzilam verde inciso	Dzilam	Cajete	Cuerpo	1
Ucí	15	A	1	2	E1-S1-9	Saban	Chancenote estriado	Chancenote	Olla	Cuerpo	160
Ucí	15	A	1	2	E1-S1-9	Sierra	Sierra rojo	Hojuela	Cajete	Borde	1
Ucí	15	A	1	2	E1-S1-9	Sierra	Sierra rojo	Hojuela	Cajete	Borde	1
Ucí	15	A	1	2	E1-S1-9	Sierra	Sierra rojo	Hojuela	Cajete	Cuerpo	33
Ucí	15	A	1	2	E1-S1-9	Tipikal	Tipikal rojo sobre estriado	Tipikal	Olla	Cuerpo	18
Ucí	15	A	1	2	E1-S1-9	Unto	Unto negro sobre estriado	Unto	Olla	Borde	1
Ucí	15	A	1	2	E1-S1-9	Unto	Unto negro sobre estriado	Unto	Olla	Cuerpo	40
Ucí	15	A	1	2	E1-S1-9	Xanaba	Caucel chorreado sobre rojo	Caucel	Cajete	Cuerpo	3
Ucí	15	A	1	2	E1-S1-9	Xanaba	Dzalpach compuesto	Dzalpach	Cajete	Cuerpo	1
Ucí	15	A	1	2	E1-S1-9	Xanaba	Xanaba rojo	Xanaba	Cajete	Borde	1
Ucí	15	A	1	2	E1-S1-9	Xanaba	Xanaba rojo	Xanaba	Cajete	Borde	1
Ucí	15	A	1	2	E1-S1-9	Xanaba	Xanaba rojo	Xanaba	Cajete	Borde	1
Ucí	15	A	1	2	E1-S1-9	Xanaba	Xanaba rojo	Xanaba	Cajete	Borde	1
Ucí	15	A	1	2	E1-S1-9	Xanaba	Xanaba rojo	Xanaba	Cajete	Borde	1
Ucí	15	A	1	2	E1-S1-9	Xanaba	Xanaba rojo	Xanaba	Cajete	Borde	1
Ucí	15	A	1	2	E1-S1-9	Xanaba	Xanaba rojo	Xanaba	Cajete	Borde	1
Ucí	15	A	1	2	E1-S1-9	Xanaba	Xanaba rojo	Xanaba	Cajete	Borde	1
Ucí	15	A	1	2	E1-S1-9	Xanaba	Xanaba rojo	Xanaba	Cajete	Cuerpo	52
Ucí	15	A	1	2	E1-S1-9	Chablekal	Chablekal gris fino	Chablekal	Cajete	Cuerpo	1
Ucí	15	A	1	2	E1-S1-9	Chuburna	Chuburna café	Chuburna	Olla	Cuerpo	4

Sitio	Op	Sub-op	Pozo	Capa	Estr.	Grupo	Tipo	Variedad	Forma	Diagnostico	Cantidad
Ucí	15	A	1	2	E1-S1-9	Ich Canziho	Ich Canziho estriado	Ich Canziho	Olla	Cuerpo	14
Ucí	15	A	1	2	E1-S1-9	Muna	Muna pizarra	Muna	Cajete	Cuerpo	2
Ucí	15	A	1	2	E1-S1-9	Muna	Sacalum negro sobre pizarra	Sacalum	Olla	Cuerpo	1
Ucí	15	A	1	2	E1-S1-9	Erosionados				Cuerpo	50
Uci	15	A	1	3	E1-S1-9	Chunhint	Chunhint negro	Ucu	Cajete	Cuerpo	1
Uci	15	A	1	3	E1-S1-9	Dzudzuquil	Bakxoc negro y crema a bayo	Bakxoc	Cajete	Cuerpo	1
Uci	15	A	1	3	E1-S1-9	Dzudzuquil	Dzudzuquil crema a bayo	Dzudzuquil	Cajete	Cuerpo	3
Uci	15	A	1	3	E1-S1-9	Dzudzuquil	Kuche inciso	Kuche	Cajete	Cuerpo	3
Uci	15	A	1	3	E1-S1-9	Dzudzuquil	Majan rojo sobre crema a bayo	Majan	Cajete	Cuerpo	17
Uci	15	A	1	3	E1-S1-9	Joventud	Guitara inciso	Kiba	Olla	Cuerpo	7
Uci	15	A	1	3	E1-S1-9	Joventud	Joventud rojo	Nolo	Olla	Cuerpo	4
Uci	15	A	1	3	E1-S1-9	Saban	Saban sin engobe	Saban	Olla	Borde	1
Uci	15	A	1	3	E1-S1-9	Polvero	Especial pasta petenero y modelado		Desconocida	Cuerpo	1
Uci	15	A	1	3	E1-S1-9	Polvero	Polvero negro	Chikin	Cajete	Cuerpo	5
Uci	15	A	1	3	E1-S1-9	Preclasico erosionado			Desconocida	Cuerpo	1
Uci	15	A	1	3	E1-S1-9	Saban	Chancenote estriado	Chancenote	Olla	Borde	1
Uci	15	A	1	3	E1-S1-9	Saban	Chancenote estriado	Chancenote	Olla	Borde	1
Uci	15	A	1	3	E1-S1-9	Saban	Chancenote estriado	Chancenote	Olla	Borde	1
Uci	15	A	1	3	E1-S1-9	Saban	Chancenote estriado	Chancenote	Olla	Cuerpo	1
Uci	15	A	1	3	E1-S1-9	Saban	Chancenote estriado	Chancenote	Olla	Cuerpo	70
Uci	15	A	1	3	E1-S1-9	Saban	Chancenote estriado	Costa oriental	Olla	Cuerpo	7
Uci	15	A	1	3	E1-S1-9	Saban	Saban burdo	Saban	Olla	Cuerpo	2
Uci	15	A	1	3	E1-S1-9	Sierra	Sierra rojo	Hojuela	Cajete	Borde	1
Uci	15	A	1	3	E1-S1-9	Tipikal	Tipikal rojo sobre estriado	Tipikal	Olla	Cuerpo	8
Uci	15	A	1	3	E1-S1-9	Unto	Unto negro sobre estriado	Unto	Olla	Cuerpo	8
Uci	15	A	1	3	E1-S1-9	Xanaba	Chunchen rojo y naranja	Chunchen	Cajete	Borde	1
Uci	15	A	1	3	E1-S1-9	Xanaba	Xanaba rojo	Xanaba	Cajete	Borde	1
Uci	15	A	1	3	E1-S1-9	Xanaba	Xanaba rojo	Xanaba	Cajete	Borde	1
Uci	15	A	1	3	E1-S1-9	Xanaba	Xanaba rojo	Xanaba	Cajete	Borde	1
Uci	15	A	1	3	E1-S1-9	Xanaba	Xanaba rojo	Xanaba	Cajete	Cuerpo	10
Uci	15	A	1	3	E1-S1-9	Xanaba	Xanaba rojo	Xanaba	Olla	Cuerpo	10
Uci	15	A	1	3	E1-S1-9	Ich Canziho	Ich Canziho estriado	Ich Canziho	Olla	Cuerpo	2
Uci	15	A	1	3	E1-S1-9	Erosionados				Cuerpo	15
Uci	15	B	1	1	E1-S1-9	Chunhint	Chunhint negro	Ucu	Cajete	Cuerpo	8
Uci	15	B	1	1	E1-S1-9	Chunhint	Chunhint negro	Ucu	Olla	Cuerpo	2
Uci	15	B	1	1	E1-S1-9	Chunhint	Nacolal inciso	Nacolal	Cajete	Cuerpo	1
Uci	15	B	1	1	E1-S1-9	Dzudzuquil	Bakxoc negro y crema a bayo	Bakxoc	Cajete	Borde	1
Uci	15	B	1	1	E1-S1-9	Dzudzuquil	Bakxoc negro y crema a bayo	Bakxoc	Cajete	Cuerpo	7
Uci	15	B	1	1	E1-S1-9	Dzudzuquil	Dzudzuquil crema a bayo	Dzudzuquil	Cajete	Base	1
Uci	15	B	1	1	E1-S1-9	Dzudzuquil	Dzudzuquil crema a bayo	Dzudzuquil	Cajete	Borde	1
Uci	15	B	1	1	E1-S1-9	Dzudzuquil	Dzudzuquil crema a bayo	Dzudzuquil	Cajete	Cuerpo	10
Uci	15	B	1	1	E1-S1-9	Dzudzuquil	Dzudzuquil crema a bayo	Dzudzuquil	Olla	Cuerpo	30
Uci	15	B	1	1	E1-S1-9	Dzudzuquil	Kuche inciso	Kuche	Cajete	Base	1

Sitio	Op	Sub-op	Pozo	Capa	Estr.	Grupo	Tipo	Variedad	Forma	Diagnostico	Cantidad
Uci		15 B	1	1	E1-S1-9	Dzudzuquil	Kuche inciso	Kuche	Cajete	Borde	1
Uci		15 B	1	1	E1-S1-9	Dzudzuquil	Kuche inciso	Kuche	Cajete	Cuerpo	4
Uci		15 B	1	1	E1-S1-9	Dzudzuquil	Kuche inciso	Kuche	Olla	Cuerpo	3
Uci		15 B	1	1	E1-S1-9	Dzudzuquil	Majan rojo sobre crema a bayo	Majan	Cajete	Base	1
Uci		15 B	1	1	E1-S1-9	Dzudzuquil	Majan rojo sobre crema a bayo	Majan	Cajete	Borde	1
Uci		15 B	1	1	E1-S1-9	Dzudzuquil	Majan rojo sobre crema a bayo	Majan	Cajete	Cuerpo	14
Uci		15 B	1	1	E1-S1-9	Dzudzuquil	Majan rojo sobre crema a bayo	Majan	Olla	Cuerpo	1
Uci		15 B	1	1	E1-S1-9	Joventud	Guitara inciso	Kiba	Olla	Cuerpo	5
Uci		15 B	1	1	E1-S1-9	Joventud	Joventud rojo	Nolo	Cajete	Borde	1
Uci		15 B	1	1	E1-S1-9	Joventud	Joventud rojo	Nolo	Cajete	Borde	1
Uci		15 B	1	1	E1-S1-9	Joventud	Joventud rojo	Nolo	Cajete	Cuerpo	11
Uci		15 B	1	1	E1-S1-9	Joventud	Joventud rojo	Nolo	Olla	Cuerpo	15
Uci		15 B	1	1	E1-S1-9	Joventud	Totoh ranurado	Totoh	Olla	Cuerpo	1
Uci		15 B	1	1	E1-S1-9	Saban	Saban sin engobe	Saban	Olla	Borde	1
Uci		15 B	1	1	E1-S1-9	Saban	Saban sin engobe	Saban	Olla	Cuerpo	28
Uci		15 B	1	1	E1-S1-9	Costa oriental no identificado			Desconocida	Borde	1
Uci		15 B	1	1	E1-S1-9	Huachinango	Huachinango bicromo inciso	Huachinango	Cajete	Cuerpo	1
Uci		15 B	1	1	E1-S1-9	Polvero	Polvero negro	Chikin	Olla	Borde	1
Uci		15 B	1	1	E1-S1-9	Polvero	Polvero negro	No especificada	Cajete	Cuerpo	3
Uci		15 B	1	1	E1-S1-9	Saban	Chancenote estriado	Chancenote	Olla	Cuerpo	37
Uci		15 B	1	1	E1-S1-9	Shangurro	Shangurro rojo sobre naranja	Shangurro	Cajete	Borde	1
Uci		15 B	1	1	E1-S1-9	Shangurro	Shangurro rojo sobre naranja	Shangurro	Cajete	Borde	1
Uci		15 B	1	1	E1-S1-9	Shangurro	Shangurro rojo sobre naranja	Shangurro	Cajete	Borde	1
Uci		15 B	1	1	E1-S1-9	Shangurro	Shangurro rojo sobre naranja	Shangurro	Cajete	Borde	1
Uci		15 B	1	1	E1-S1-9	Shangurro	Shangurro rojo sobre naranja	Shangurro	Cajete	Borde	1
Uci		15 B	1	1	E1-S1-9	Shangurro	Shangurro rojo sobre naranja	Shangurro	Cajete	Borde	1
Uci		15 B	1	1	E1-S1-9	Shangurro	Shangurro rojo sobre naranja	Shangurro	Cajete	Cuerpo	13
Uci		15 B	1	1	E1-S1-9	Sierra	Ciego compuesto	No especificada	Cajete	Cuerpo	2
Uci		15 B	1	1	E1-S1-9	Sierra	Laguna Verde inciso	Laguna Verde	Cajete	Borde	1
Uci		15 B	1	1	E1-S1-9	Sierra	Laguna Verde inciso	No especificada	Cajete	Borde	1
Uci		15 B	1	1	E1-S1-9	Sierra	Repasto negro sobre rojo	No especificada	Olla	Cuerpo	3
Uci		15 B	1	1	E1-S1-9	Sierra	Sierra rojo	Hojuela	Cajete	Borde	1
Uci		15 B	1	1	E1-S1-9	Sierra	Sierra rojo	Hojuela	Cajete	Cuerpo	19
Uci		15 B	1	1	E1-S1-9	Sierra	Sierra rojo	Hojuela	Olla	Cuerpo	19
Uci		15 B	1	1	E1-S1-9	Sierra	Sierra rojo	No especificada	Olla	Cuerpo	2
Uci		15 B	1	1	E1-S1-9	Tipikal	Tipikal rojo sobre estriado	Tipikal	Olla	Cuerpo	44
Uci		15 B	1	1	E1-S1-9	Unto	Unto negro sobre estriado	Unto	Olla	Borde	1
Uci		15 B	1	1	E1-S1-9	Unto	Unto negro sobre estriado	Unto	Olla	Borde	1
Uci		15 B	1	1	E1-S1-9	Unto	Unto negro sobre estriado	Unto	Olla	Borde	1
Uci		15 B	1	1	E1-S1-9	Unto	Unto negro sobre estriado	Unto	Olla	Cuerpo	50
Uci		15 B	1	1	E1-S1-9	Xanaba	Caucel chorreado sobre rojo	Caucel	Cajete	Borde	1
Uci		15 B	1	1	E1-S1-9	Xanaba	Caucel chorreado sobre rojo	Caucel	Cajete	Cuerpo	1
Uci		15 B	1	1	E1-S1-9	Xanaba	Chunchen rojo y naranja	Chunchen	Cajete	Borde	1

Sitio	Op	Sub-op	Pozo	Capa	Estr.	Grupo	Tipo	Variedad	Forma	Diagnostico	Cantidad
Uci	15	B	1	2	E1-S1-9	Joventud	Guitarra inciso	Kiba	Tecomate	Borde	1
Uci	15	B	1	2	E1-S1-9	Joventud	Guitarra inciso	Kiba	Olla	Cuerpo	11
Uci	15	B	1	2	E1-S1-9	Joventud	Joventud rojo	Nolo	Cajete	Borde	1
Uci	15	B	1	2	E1-S1-9	Joventud	Joventud rojo	Nolo	Tecomate	Borde	1
Uci	15	B	1	2	E1-S1-9	Joventud	Joventud rojo	Nolo	Olla	Cuerpo	45
Uci	15	B	1	2	E1-S1-9	Joventud	Joventud rojo	Paredes delgadas	Olla	Cuerpo	5
Uci	15	B	1	2	E1-S1-9	Joventud	Joventud rojo	Paredes delgadas	Olla	Cuerpo	32
Uci	15	B	1	2	E1-S1-9	Joventud	Totoh ranurado	Totoh	Olla	Cuerpo	2
Uci	15	B	1	2	E1-S1-9	Pital	Especial mediacaña		Tecomate	Cuerpo	1
Uci	15	B	1	2	E1-S1-9	Pital	Muxanal rojo sobre crema	Muxanal	Cajete	Borde	1
Uci	15	B	1	2	E1-S1-9	Pital	Paso Danto inciso	Paso Danto	Cajete	Borde	1
Uci	15	B	1	2	E1-S1-9	Pital	Pital crema	Pital	Desconocida	Borde	1
Uci	15	B	1	2	E1-S1-9	Pital	Pital crema	Pital	Tecomate	Cuerpo	5
Uci	15	B	1	2	E1-S1-9	Saban	Saban sin engobe	Saban	Olla	Borde	1
Uci	15	B	1	2	E1-S1-9	Saban	Saban sin engobe	Saban	Olla	Cuerpo	38
Uci	15	B	1	2	E1-S1-9	Saban	Chancenote estriado	Chancenote	Olla	Borde	1
Uci	15	B	1	2	E1-S1-9	Saban	Chancenote estriado	Chancenote	Olla	Borde	1
Uci	15	B	1	2	E1-S1-9	Saban	Chancenote estriado	Chancenote	Olla	Cuerpo	350
Uci	15	B	1	2	E1-S1-9	Saban	Chancenote estriado	Uñas	Olla	Cuerpo	3
Uci	15	B	1	2	E1-S1-9	Sierra	Laguna Verde inciso	Laguna Verde	Cajete	Borde	1
Uci	15	B	1	2	E1-S1-9	Sierra	Sierra rojo	Hojuela	Cajete	Borde	1
Uci	15	B	1	2	E1-S1-9	Sierra	Sierra rojo	Hojuela	Cajete	Borde	1
Uci	15	B	1	2	E1-S1-9	Sierra	Sierra rojo	Hojuela	Cajete	Borde	1
Uci	15	B	1	2	E1-S1-9	Sierra	Sierra rojo	Hojuela	Cajete	Cuerpo	26
Uci	15	B	1	2	E1-S1-9	Tipikal	Tipikal rojo sobre estriado	Tipikal	Olla	Borde	1
Uci	15	B	1	2	E1-S1-9	Tipikal	Tipikal rojo sobre estriado	Tipikal	Olla	Borde	1
Uci	15	B	1	2	E1-S1-9	Tipikal	Tipikal rojo sobre estriado	Tipikal	Olla	Cuerpo	4
Uci	15	B	1	2	E1-S1-9	Tipikal	Tipikal rojo sobre estriado	Tipikal	Olla	Cuerpo	23
Uci	15	B	1	2	E1-S1-9	Unto	Unto negro sobre estriado	Unto	Olla	Borde	1
Uci	15	B	1	2	E1-S1-9	Unto	Unto negro sobre estriado	Unto	Olla	Borde	1
Uci	15	B	1	2	E1-S1-9	Unto	Unto negro sobre estriado	Unto	Olla	Cuerpo	7
Uci	15	B	1	2	E1-S1-9	Unto	Unto negro sobre estriado	Unto	Olla	Cuerpo	44
Uci	15	B	1	2	E1-S1-9	Xanaba	Caucel chorreado sobre rojo	Caucel	Cajete	Cuerpo	1
Uci	15	B	1	2	E1-S1-9	Xanaba	Chunchen rojo y naranja	Manchones	Cajete	Borde	1
Uci	15	B	1	2	E1-S1-9	Xanaba	Chunchen rojo y naranja	Manchones	Cajete	Borde	1
Uci	15	B	1	2	E1-S1-9	Xanaba	Chunchen rojo y naranja	Manchones	Cajete	Cuerpo	10
Uci	15	B	1	2	E1-S1-9	Xanaba	Dzalpach compuesto	Dzalpach	Cajete	Cuerpo	2
Uci	15	B	1	2	E1-S1-9	Xanaba	Xanaba rojo	Xanaba	Cajete	Base	1
Uci	15	B	1	2	E1-S1-9	Xanaba	Xanaba rojo	Xanaba	Cajete	Borde	1
Uci	15	B	1	2	E1-S1-9	Xanaba	Xanaba rojo	Xanaba	Olla	Cuerpo	58
Uci	15	B	1	2	E1-S1-9	Erosionados				Cuerpo	50
Uci	15	B	1	2	E1-S1-9	Rojo y naranja pendiente lliana			Cazuela	Borde	1
Uci	15	B	1	3	E1-S1-9	Chunhintá	Chunhintá negro	Ucu	Cajete	Cuerpo	9

Sitio	Op	Sub-op	Pozo	Capa	Estr.	Grupo	Tipo	Variedad	Forma	Diagnostico	Cantidad
Uci	15	B	1	3	E1-S1-9	Chunhinta	Chunhinta negro	Ucu	Olla	Cuerpo	4
Uci	15	B	1	3	E1-S1-9	Chunhinta	Nacolal inciso	Nacolal	Cajete	Cuerpo	2
Uci	15	B	1	3	E1-S1-9	Dzudzuquil	Bakxoc negro y crema a bayo	Bakxoc	Cajete	Base	1
Uci	15	B	1	3	E1-S1-9	Dzudzuquil	Bakxoc negro y crema a bayo	Bakxoc	Cajete	Borde	1
Uci	15	B	1	3	E1-S1-9	Dzudzuquil	Bakxoc negro y crema a bayo	Bakxoc	Cajete	Cuerpo	6
Uci	15	B	1	3	E1-S1-9	Dzudzuquil	Bakxoc negro y crema a bayo	Bakxoc	Olla	Cuerpo	1
Uci	15	B	1	3	E1-S1-9	Dzudzuquil	Dzudzuquil crema a bayo	Dzudzuquil	Olla	Borde	1
Uci	15	B	1	3	E1-S1-9	Dzudzuquil	Dzudzuquil crema a bayo	Dzudzuquil	Olla	Borde	1
Uci	15	B	1	3	E1-S1-9	Dzudzuquil	Dzudzuquil crema a bayo	Dzudzuquil	Olla	Borde	1
Uci	15	B	1	3	E1-S1-9	Dzudzuquil	Dzudzuquil crema a bayo	Dzudzuquil	Cajete	Cuerpo	103
Uci	15	B	1	3	E1-S1-9	Dzudzuquil	Dzudzuquil crema a bayo	Dzudzuquil	Olla	Cuerpo	1
Uci	15	B	1	3	E1-S1-9	Dzudzuquil	Kuche inciso	Kuche	Cajete	Cuerpo	3
Uci	15	B	1	3	E1-S1-9	Dzudzuquil	Majan rojo sobre crema a bayo	Majan	Cajete	Cuerpo	36
Uci	15	B	1	3	E1-S1-9	Dzudzuquil	Tumben inciso	Tumben	Cajete	Cuerpo	1
Uci	15	B	1	3	E1-S1-9	Joventud	Calabazino mediacaña	Calabazino	Tecomate	Borde	1
Uci	15	B	1	3	E1-S1-9	Joventud	Calabazino mediacaña	Calabazino	Tecomate	Cuerpo	3
Uci	15	B	1	3	E1-S1-9	Joventud	Guitara inciso	Kiba	Olla	Cuerpo	11
Uci	15	B	1	3	E1-S1-9	Joventud	Joventud rojo	Nolo	Cajete	Borde	1
Uci	15	B	1	3	E1-S1-9	Joventud	Joventud rojo	Nolo	Olla	Cuerpo	2
Uci	15	B	1	3	E1-S1-9	Joventud	Joventud rojo	Nolo	Olla	Cuerpo	5
Uci	15	B	1	3	E1-S1-9	Joventud	Joventud rojo	Paredes delgadas	Olla	Cuerpo	23
Uci	15	B	1	3	E1-S1-9	Saban	Saban sin engobe	Saban	Olla	Borde	7
Uci	15	B	1	3	E1-S1-9	Saban	Saban sin engobe	Saban	Olla	Cuerpo	240
Uci	15	B	1	3	E1-S1-9	Saban	Saban sin engobe	Saban	Olla	Cuerpo	5
Uci	15	B	1	3	E1-S1-9	Saban	Chancenote estriado	Costa oriental	Olla	Cuerpo	11
Uci	15	B	1	3	E1-S1-9	Shangurro	Shangurro rojo sobre naranja	Shangurro	Cajete	Borde	1
Uci	15	B	1	3	E1-S1-9	Shangurro	Shangurro rojo sobre naranja	Shangurro	Cajete	Cuerpo	2
Uci	15	B	1	3	E1-S1-9	Sierra	Sierra rojo	Hojuela	Cajete	Borde	1
Uci	15	B	1	3	E1-S1-9	Sierra	Sierra rojo	Hojuela	Cajete	Borde	1
Uci	15	B	1	3	E1-S1-9	Tipikal	Tipikal rojo sobre estriado	Tipikal	Olla	Borde	1
Uci	15	B	1	3	E1-S1-9	Unto	Unto negro sobre estriado	Unto	Olla	Cuerpo	16
Uci	15	B	1	3	E1-S1-9	Xanaba	Xanaba rojo	Xanaba	Cajete	Borde	1
Uci	15	B	1	3	E1-S1-9	Xanaba	Xanaba rojo	Xanaba	Cajete	Cuerpo	1
Uci	15	B	1	3	E1-S1-9	Xanaba	Xanaba rojo		Cajete	Borde	1
Uci	15	B	2	1	E1-S1-9	Dzudzuquil	Majan rojo sobre crema a bayo	Majan	Cajete	Cuerpo	1
Uci	15	B	2	1	E1-S1-9	Dzudzuquil	Tumben inciso	Tumben	Cajete	Cuerpo	1
Uci	15	B	2	1	E1-S1-9	Joventud	Guitara inciso	Kiba	Cajete	Cuerpo	1
Uci	15	B	2	1	E1-S1-9	Joventud	Joventud rojo	Nolo	Cajete	Borde	1
Uci	15	B	2	1	E1-S1-9	Joventud	Joventud rojo	Nolo	Cajete	Borde	1
Uci	15	B	2	1	E1-S1-9	Joventud	Joventud rojo	Nolo	Cajete	Borde	1
Uci	15	B	2	1	E1-S1-9	Joventud	Joventud rojo	Nolo	Cajete	Cuerpo	10
Uci	15	B	2	1	E1-S1-9	Joventud	Joventud rojo	Nolo	Olla	Cuerpo	11
Uci	15	B	2	1	E1-S1-9	Joventud	Joventud rojo	Nucleo negro	Olla	Borde	1

Sitio	Op	Sub-op	Pozo	Capa	Estr.	Grupo	Tipo	Variedad	Forma	Diagnostico	Cantidad
Uci	15	B	2	1	E1-S1-9	Joventud	Joventud rojo	Nucleo negro	Olla	Borde	1
Uci	15	B	2	1	E1-S1-9	Joventud	Joventud rojo	Nucleo negro	Desconocida	Cuerpo	2
Uci	15	B	2	1	E1-S1-9	Saban	Saban sin engobe	Saban	Olla	Asa	1
Uci	15	B	2	1	E1-S1-9	Saban	Saban sin engobe	Saban	Olla	Cuerpo	13
Uci	15	B	2	1	E1-S1-9	Polvero	Polvero negro	No especificada	Cajete	Cuerpo	2
Uci	15	B	2	1	E1-S1-9	Polvero	Polvero negro	Polvero	Olla	Cuerpo	2
Uci	15	B	2	1	E1-S1-9	River bayo			Desconocida	Cuerpo	1
Uci	15	B	2	1	E1-S1-9	Saban	Chancenote estriado	Chancenote	Olla	Borde	1
Uci	15	B	2	1	E1-S1-9	Saban	Chancenote estriado	Uñas	Olla	Cuerpo	1
Uci	15	B	2	1	E1-S1-9	Shangurro	Shangurro rojo sobre naranja	Shangurro	Cajete	Borde	1
Uci	15	B	2	1	E1-S1-9	Shangurro	Shangurro rojo sobre naranja	Shangurro	Cajete	Borde	1
Uci	15	B	2	1	E1-S1-9	Shangurro	Shangurro rojo sobre naranja	Shangurro	Olla	Cuerpo	18
Uci	15	B	2	1	E1-S1-9	Sierra	Laguna Verde inciso	No especificada	Olla	Cuerpo	2
Uci	15	B	2	1	E1-S1-9	Sierra	Sierra rojo	Hojuela	Olla	Cuerpo	8
Uci	15	B	2	1	E1-S1-9	Sierra	Sierra rojo	No especificada	Cajete	Cuerpo	2
Uci	15	B	2	1	E1-S1-9	Sierra	Sierra rojo	No especificada	Cajete	Cuerpo	1
Uci	15	B	2	1	E1-S1-9	Sierra	Sierra rojo	Sierra	Olla	Cuerpo	1
Uci	15	B	2	1	E1-S1-9	Tipikal	Tipikal rojo sobre estriado	Tipikal	Olla	Cuerpo	14
Uci	15	B	2	1	E1-S1-9	Unto	Unto negro sobre estriado	Unto	Olla	Cuerpo	19
Uci	15	B	2	1	E1-S1-9	Xanaba	Chunchen manchones con chorreado	No especificada	Cajete	Cuerpo	1
Uci	15	B	2	1	E1-S1-9	Xanaba	Chunchen rojo y naranja	Chunchen	Cajete	Borde	1
Uci	15	B	2	1	E1-S1-9	Xanaba	Dzalpach compuesto	Dzalpach	Olla	Borde	1
Uci	15	B	2	1	E1-S1-9	Xanaba	Dzalpach compuesto	Dzalpach	Olla	Cuerpo	2
Uci	15	B	2	1	E1-S1-9	Xanaba	Xanaba rojo	Xanaba	Cajete	Borde	1
Uci	15	B	2	1	E1-S1-9	Xanaba	Xanaba rojo	Xanaba	Cajete	Borde	1
Uci	15	B	2	1	E1-S1-9	Xanaba	Xanaba rojo	Xanaba	Cajete	Borde	1
Uci	15	B	2	1	E1-S1-9	Xanaba	Xanaba rojo	Xanaba	Cajete	Borde	1
Uci	15	B	2	1	E1-S1-9	Xanaba	Xanaba rojo	Xanaba	Cajete	Cuerpo	9
Uci	15	B	2	1	E1-S1-9	Xanaba	Xanaba rojo	Xanaba	Olla	Cuerpo	13
Uci	15	B	2	1	E1-S1-9	Clasico temprano erosionado			Cajete	Borde	1
Uci	15	B	2	1	E1-S1-9	Chablekal	Chicxulub inciso	Chicxulub	Vaso	Cuerpo	1
Uci	15	B	2	1	E1-S1-9	Chuburna	Chuburna café	Chuburna	Olla	Cuerpo	7
Uci	15	B	2	1	E1-S1-9	Ich Canziho	Ich Canziho estriado	Ich Canziho	Olla	Cuerpo	14
Uci	15	B	2	1	E1-S1-9	Muna	Muna pizarra	Muna	Desconocida	Cuerpo	3
Uci	15	B	2	1	E1-S1-9	Teabo	Teabo rojo	Teabo	Cuenco	Cuerpo	1
Uci	15	B	2	1	E1-S1-9	Ticul	Ticul pizarra delgada	Ticul	Vaso	Borde	1
Uci	15	B	2	1	E1-S1-9	Yalcox	Yalcox negro	No especificada	Desconocida	Cuerpo	1
Uci	15	B	2	1	E1-S1-9	Sisal	Piste estriado	Piste	Olla	Cuerpo	1
Uci	15	B	2	1	E1-S1-9	Erosionados				Cuerpo	40
Uci	15	B	2	2	E1-S1-9	Chunhintá	Dzocobel rojo sobre negro	Dzocobel	Cajete	Borde	1
Uci	15	B	2	2	E1-S1-9	Dzudzuquil	Dzudzuquil crema a bayo	Dzudzuquil	Cajete	Cuerpo	1
Uci	15	B	2	2	E1-S1-9	Dzudzuquil	Kuche inciso	Kuche	Cajete	Borde	1
Uci	15	B	2	2	E1-S1-9	Dzudzuquil	Kuche inciso	Kuche	Cajete	Borde	1

Sitio	Op	Sub-op	Pozo	Capa	Estr.	Grupo	Tipo	Variedad	Forma	Diagnostico	Cantidad
Uci	15	B	2	2	E1-S1-9	Dzudzuquil	Majan rojo sobre crema a bayo	Majan	Cajete	Borde	1
Uci	15	B	2	2	E1-S1-9	Dzudzuquil	Majan rojo sobre crema a bayo	Majan	Cajete	Cuerpo	2
Uci	15	B	2	2	E1-S1-9	Dzudzuquil	Pethal rojo y negro sobre crema a bayo	Pethal	Cajete	Borde	1
Uci	15	B	2	2	E1-S1-9	Dzudzuquil	Pethal rojo y negro sobre crema a bayo	Pethal	Desconocida	Cuerpo	1
Uci	15	B	2	2	E1-S1-9	Dzudzuquil	Tumben inciso	Tumben	Cajete	Borde	1
Uci	15	B	2	2	E1-S1-9	Dzudzuquil	Tumben inciso	Tumben	Cajete	Borde	1
Uci	15	B	2	2	E1-S1-9	Joventud	Joventud rojo	Nolo	Cajete	Borde	1
Uci	15	B	2	2	E1-S1-9	Joventud	Joventud rojo	Nolo	Cajete	Cuerpo	11
Uci	15	B	2	2	E1-S1-9	Saban	Saban sin engobe	Saban	Olla	Borde	1
Uci	15	B	2	2	E1-S1-9	Saban	Saban sin engobe	Saban	Olla	Cuerpo	11
Uci	15	B	2	2	E1-S1-9	Polvero	Polvero negro	Chikin	Olla	Cuerpo	3
Uci	15	B	2	2	E1-S1-9	Polvero	Polvero negro	Polvero	Olla	Cuerpo	3
Uci	15	B	2	2	E1-S1-9	River bayo			Cajete	Borde	1
Uci	15	B	2	2	E1-S1-9	Saban	Chancenote estriado	Chancenote	Olla	Cuerpo	80
Uci	15	B	2	2	E1-S1-9	Saban	Chancenote estriado	Uñas	Olla	Cuerpo	1
Uci	15	B	2	2	E1-S1-9	Shangurro	Shangurro rojo sobre naranja	Shangurro	Cajete	Borde	1
Uci	15	B	2	2	E1-S1-9	Sierra	Ciego compuesto	No especificada	Cajete	Borde	1
Uci	15	B	2	2	E1-S1-9	Sierra	Ciego compuesto	No especificada	Cajete	Borde	1
Uci	15	B	2	2	E1-S1-9	Sierra	Ciego compuesto	No especificada	Desconocida	Cuerpo	1
Uci	15	B	2	2	E1-S1-9	Sierra	Laguna Verde inciso	Laguna Verde	Cajete	Borde	1
Uci	15	B	2	2	E1-S1-9	Sierra	Sierra rojo	Hojuela	Cajete	Borde	1
Uci	15	B	2	2	E1-S1-9	Sierra	Sierra rojo	Sierra	Cajete	Borde	1
Uci	15	B	2	2	E1-S1-9	Sierra	Sierra rojo	Sierra	Cajete	Borde	1
Uci	15	B	2	2	E1-S1-9	Sierra	Sierra rojo	Sierra	Cajete	Borde	1
Uci	15	B	2	2	E1-S1-9	Sierra	Sierra rojo	Sierra	Cajete	Cuerpo	26
Uci	15	B	2	2	E1-S1-9	Tamanche	Tamanche gris	Tamanche	Cajete	Borde	1
Uci	15	B	2	2	E1-S1-9	Tamanche	Tamanche gris	Tamanche	Cajete	Cuerpo	10
Uci	15	B	2	2	E1-S1-9	Tipikal	Tipikal rojo sobre estriado	Tipikal	Olla	Cuerpo	7
Uci	15	B	2	2	E1-S1-9	Unto	Unto negro sobre estriado	Unto	Olla	Borde	1
Uci	15	B	2	2	E1-S1-9	Unto	Unto negro sobre estriado	Unto	Olla	Cuerpo	62
Uci	15	B	2	2	E1-S1-9	Xanaba	Caucel chorreado sobre rojo	Caucel	Olla	Cuerpo	1
Uci	15	B	2	2	E1-S1-9	Xanaba	Chunchen manchones con chorreado	No especificada	Cajete	Borde	1
Uci	15	B	2	2	E1-S1-9	Xanaba	Chunchen manchones con chorreado	No especificada	Cajete	Cuerpo	3
Uci	15	B	2	2	E1-S1-9	Xanaba	Dzalpach compuesto	Dzalpach	Cajete	Cuerpo	2
Uci	15	B	2	2	E1-S1-9	Xanaba	Xanaba rojo	Xanaba	Olla	Asa	1
Uci	15	B	2	2	E1-S1-9	Xanaba	Xanaba rojo	Xanaba	Cajete	Borde	1
Uci	15	B	2	2	E1-S1-9	Xanaba	Xanaba rojo	Xanaba	Cajete	Borde	1
Uci	15	B	2	2	E1-S1-9	Xanaba	Xanaba rojo	Xanaba	Cajete	Borde	1
Uci	15	B	2	2	E1-S1-9	Xanaba	Xanaba rojo	Xanaba	Cajete	Borde	1
Uci	15	B	2	2	E1-S1-9	Xanaba	Xanaba rojo	Xanaba	Cajete	Borde	1
Uci	15	B	2	2	E1-S1-9	Xanaba	Xanaba rojo	Xanaba	Cajete	Cuerpo	11
Uci	15	B	2	2	E1-S1-9	Zapatista	Zapatista chorreado	Rojo	Olla	Borde	1
Uci	15	B	2	2	E1-S1-9	Zapatista	Zapatista chorreado	Rojo	Desconocida	Cuerpo	4

Sitio	Op	Sub-op	Pozo	Capa	Estr.	Grupo	Tipo	Variedad	Forma	Diagnostico	Cantidad
Uci	15	B	2	2	E1-S1-9	Protoclasico rojo			Desconocida	Soporte	1
Uci	15	B	2	2	E1-S1-9	Chuburna	Chuburna café	Chuburna	Olla	Base	1
Uci	15	B	2	2	E1-S1-9	Chuburna	Chuburna café	Chuburna	Olla	Borde	1
Uci	15	B	2	2	E1-S1-9	Chuburna	Chuburna café	Chuburna	Olla	Cuerpo	10
Uci	15	B	2	2	E1-S1-9	Ich Canziho	Ich Canziho estriado	Ich Canziho	Olla	Cuerpo	5
Uci	15	B	2	2	E1-S1-9	Muna	Muna pizarra	Muna	Cajete	Cuerpo	4
Uci	15	B	2	2	E1-S1-9	Teabo	Teabo rojo	Teabo	Cuenco	Cuerpo	2
Uci	15	B	2	2	E1-S1-9	Bayo foraneo			Cajete	Borde	1
Uci	15	B	2	2	E1-S1-9	Erosionados				Cuerpo	55
Uci	16	A	1	1	E1-S1-3	Saban	Chancenote estriado	Chancenote	Olla	Cuerpo	8
Uci	16	A	1	1	E1-S1-3	Shangurro	Shangurro rojo sobre naranja	Shangurro	Cajete	Cuerpo	3
Uci	16	A	1	1	E1-S1-3	Tipikal	Tipikal rojo sobre estriado	Tipikal	Olla	Cuerpo	2
Uci	16	A	1	1	E1-S1-3	Unto	Unto negro sobre estriado	Unto	Olla	Cuerpo	4
Uci	16	A	1	1	E1-S1-3	Xanaba	Xanaba rojo	Xanaba	Cajete	Borde	1
Uci	16	A	1	1	E1-S1-3	Xanaba	Xanaba rojo	Xanaba	Cajete	Cuerpo	3
Uci	16	A	1	1	E1-S1-3	Ich Canziho	Ich Canziho estriado	Ich Canziho	Olla	Cuerpo	3
Uci	16	A	1	1	E1-S1-3	Muna	Muna pizarra	Muna	Cajete	Cuerpo	3
Uci	16	A	1	1	E1-S1-3	Ticul	Ticul pizarra delgada	Ticul	Olla	Cuerpo	1
Uci	16	A	1	1	E1-S1-3	Erosionados				Cuerpo	15
Uci	16	A	1	2	E1-S1-3	Joventud	Joventud rojo	Nolo	Cajete	Cuerpo	1
Uci	16	A	1	2	E1-S1-3	Dzilam	Dzilam verde inciso	Dzilam	Olla	Cuerpo	1
Uci	16	A	1	2	E1-S1-3	Saban	Chancenote estriado	Chancenote	Olla	Cuerpo	11
Uci	16	A	1	2	E1-S1-3	Sierra	Sierra rojo	Hojuela	Olla	Borde	1
Uci	16	A	1	2	E1-S1-3	Sierra	Sierra rojo	Hojuela	Olla	Cuerpo	1
Uci	16	A	1	2	E1-S1-3	Tipikal	Tipikal rojo sobre estriado	Tipikal	Olla	Cuerpo	2
Uci	16	A	1	2	E1-S1-3	Unto	Unto negro sobre estriado	Unto	Olla	Cuerpo	3
Uci	16	A	1	2	E1-S1-3	Xanaba	Xanaba rojo	Xanaba	Cajete	Cuerpo	2
Uci	16	A	1	2	E1-S1-3	Xanaba	Xanaba rojo	Xanaba	Olla	Cuerpo	2
Uci	16	A	1	2	E1-S1-3	Oxil	Elote estriado y impreso	Elote	Olla	Cuerpo	1
Uci	16	A	1	2	E1-S1-3	Ich Canziho	Ich Canziho estriado	Ich Canziho	Olla	Cuerpo	3
Uci	16	A	1	2	E1-S1-3	Erosionados				Cuerpo	2
Uci	16	A	2	1	E1-S1-3	Carolina	Carolina bicromo inciso	Carolina	Cajete	Cuerpo	4
Uci	16	A	2	1	E1-S1-3	Sierra	Sierra rojo	Hojuela	Cajete	Cuerpo	4
Uci	16	A	2	1	E1-S1-3	Tipikal	Tipikal rojo sobre estriado	Tipikal	Olla	Cuerpo	3
Uci	16	A	2	1	E1-S1-3	Unto	Unto negro sobre estriado	Unto	Olla	Cuerpo	1
Uci	16	A	2	1	E1-S1-3	Xanaba	Caucel chorreado sobre rojo	Caucel	Cajete	Cuerpo	1
Uci	16	A	2	1	E1-S1-3	Xanaba	Chunchen rojo y naranja	Manchones	Cajete	Cuerpo	1
Uci	16	A	2	1	E1-S1-3	Xanaba	Xanaba rojo	Xanaba	Cajete	Cuerpo	1
Uci	16	A	2	1	E1-S1-3	Xanaba	Xanaba rojo	Xanaba	Olla	Cuerpo	10
Uci	16	A	2	1	E1-S1-3	Muna	Muna pizarra	Muna	Olla	Cuerpo	17
Uci	16	A	2	1	E1-S1-3	Navula	Navula sin engobe	Navula	Olla	Cuerpo	8
Uci	16	A	2	1	E1-S1-3	Posclasico rojo sobre bayo			Olla	Cuerpo	1
Uci	16	A	2	1	E1-S1-3	Erosionados				Cuerpo	40

Sitio	Op	Sub-op	Pozo	Capa	Estr.	Grupo	Tipo	Variedad	Forma	Diagnostico	Cantidad
Uci	16	A	2	2	E1-S1-3	Huachinango			Cajete	Cuerpo	4
Uci	16	A	2	2	E1-S1-3	Saban	Chancenote estriado	Chancenote	Olla	Cuerpo	38
Uci	16	A	2	2	E1-S1-3	Unto	Unto negro sobre estriado	Unto	Olla	Cuerpo	2
Uci	16	A	2	2	E1-S1-3	Xanaba	River bayo		Cajete	Borde	1
Uci	16	A	2	2	E1-S1-3	Xanaba	Xanaba rojo	Xanaba	Cajete	Borde	1
Uci	16	A	2	2	E1-S1-3	Xanaba	Xanaba rojo	Xanaba	Cajete	Borde	1
Uci	16	A	2	2	E1-S1-3	Xanaba	Xanaba rojo	Xanaba	Cajete	Cuerpo	11
Uci	16	A	2	2	E1-S1-3	Xanaba	Xanaba rojo	Xanaba	Olla	Cuerpo	10
Uci	16	A	2	2	E1-S1-3	Ich Canziho	Ich Canziho estriado	Ich Canziho	Olla	Cuerpo	4
Uci	16	A	2	2	E1-S1-3	Muna	Muna pizarra	Muna	Cajete	Borde	1
Uci	16	A	2	2	E1-S1-3	Muna	Muna pizarra	Muna	Cajete	Cuerpo	3
Uci	16	A	2	2	E1-S1-3	Erosionados				Cuerpo	16
Uci	16	A	2	3	E1-S1-3	Saban	Chancenote estriado	Chancenote	Olla	Cuerpo	1
Uci	16	A	2	3	E1-S1-3	Sierra	Sierra rojo	Hojuela	Desconocida	Cuerpo	1
Uci	16	A	2	3	E1-S1-3	Sierra	Sierra rojo	Petenero	Olla	Cuerpo	1
Uci	16	A	2	3	E1-S1-3	Unto	Unto negro sobre estriado	Unto	Olla	Cuerpo	1
Uci	16	A	2	3	E1-S1-3	Xanaba	Xanaba rojo	Xanaba	Olla	Cuerpo	9
Uci	16	A	2	3	E1-S1-3	Erosionados				Cuerpo	8
Uci	17	A	1	1	E2-N1-23	Chunhinta	Chunhinta negro	Ucu	Olla	Cuerpo	1
Uci	17	A	1	1	E2-N1-23	Dzudzuquil	Bakxoc negro y crema a bayo	Bakxoc	Cajete	Cuerpo	1
Uci	17	A	1	1	E2-N1-23	Dzudzuquil	Dzudzuquil crema a bayo	Dzudzuquil	Olla	Borde	1
Uci	17	A	1	1	E2-N1-23	Joventud	Joventud rojo	Nolo	Olla	Cuerpo	1
Uci	17	A	1	1	E2-N1-23	Preclasico medio erosionado			Cajete	Cuerpo	1
Uci	17	A	1	1	E2-N1-23	Saban	Chancenote estriado	Chancenote	Olla	Cuerpo	10
Uci	17	A	1	1	E2-N1-23	Xanaba	Xanaba rojo	Xanaba	Olla	Borde	1
Uci	17	A	1	1	E2-N1-23	Timucuy	Timucuy naranja policromo	Timucuy	Cajete	Base anular	1
Uci	17	A	1	1	E2-N1-23	Chencoh	Chencoh naranja delgado	Chencoh	Vaso	Borde	1
Uci	17	A	1	1	E2-N1-23	Chencoh	Chencoh naranja delgado	Chencoh	Vaso	Cuerpo	1
Uci	17	A	1	1	E2-N1-23	Hunabchen	Hunabchen rojo	Hunabchen	Cajete	Borde	1
Uci	17	A	1	1	E2-N1-23	Hunabchen	Hunabchen rojo	Hunabchen	Cajete	Borde	1
Uci	17	A	1	1	E2-N1-23	Hunabchen	Hunabchen rojo	Hunabchen	Cajete	Borde	1
Uci	17	A	1	1	E2-N1-23	Hunabchen	Hunabchen rojo	Hunabchen	Cajete	Borde	1
Uci	17	A	1	1	E2-N1-23	Hunabchen	Hunabchen rojo	Hunabchen	Cajete	Borde	1
Uci	17	A	1	1	E2-N1-23	Hunabchen	Hunabchen rojo	Hunabchen	Olla	Borde	1
Uci	17	A	1	1	E2-N1-23	Hunabchen	Hunabchen rojo	Hunabchen	Cajete	Cuerpo	3
Uci	17	A	1	1	E2-N1-23	Hunabchen	Hunabchen rojo	Hunabchen	Olla	Cuerpo	11
Uci	17	A	1	1	E2-N1-23	Maxcanu	Maxcanu bayo	Temprano	Olla	Cuerpo	1
Uci	17	A	1	1	E2-N1-23	Oxil	Elote estriado y impreso	Elote	Olla	Cuerpo	1
Uci	17	A	1	1	E2-N1-23	Oxil	Oxil sin engobe	Oxil	Olla	Borde	1
Uci	17	A	1	1	E2-N1-23	Oxil	Oxil sin engobe	Oxil	Olla	Borde	1
Uci	17	A	1	1	E2-N1-23	Oxil	Oxil sin engobe	Oxil	Olla	Borde	1
Uci	17	A	1	1	E2-N1-23	Oxil	Oxil sin engobe	Oxil	Olla	Cuerpo	23
Uci	17	A	1	1	E2-N1-23	Kukula	Kukula crema	Kukula	Desconocida	Borde	1

Sitio	Op	Sub-op	Pozo	Capa	Estr.	Grupo	Tipo	Variedad	Forma	Diagnostico	Cantidad
Ucí	17	A	3	1	E2-N1-23	Ich Canziho	Ich Canziho estriado	Ich Canziho	Olla	Cuerpo	23
Ucí	17	A	3	1	E2-N1-23	Muna	Muna pizarra	Muna	Cazuela	Borde	1
Ucí	17	A	3	1	E2-N1-23	Mama	Mama rojo	Mama	Cajete	Borde	1
Ucí	17	A	3	1	E2-N1-23	Mama	Mama rojo	Mama	Cajete	Cuerpo	10
Ucí	17	A	3	1	E2-N1-23	Mama	Mama rojo	Mama	Olla	Cuerpo	17
Ucí	17	A	3	1	E2-N1-23	Mama	Mama rojo	Mama	Desconocida	Soporte	1
Ucí	17	A	3	1	E2-N1-23	Navula	Navula sin engobe	Navula	Cuenco	Borde	1
Ucí	17	A	3	1	E2-N1-23	Navula	Navula sin engobe	Navula	Cuenco	Borde	1
Ucí	17	A	3	1	E2-N1-23	Navula	Navula sin engobe	Navula	Desconocida	Borde	1
Ucí	17	A	3	1	E2-N1-23	Navula	Navula sin engobe	Navula	Desconocida	Borde	1
Ucí	17	A	3	1	E2-N1-23	Navula	Navula sin engobe	Navula	Tecomate	Borde	1
Ucí	17	A	3	1	E2-N1-23	Navula	Navula sin engobe	Navula	Tecomate	Borde	1
Ucí	17	A	3	1	E2-N1-23	Navula	Navula sin engobe	Navula	Olla	Cuerpo	73
Ucí	17	A	3	1	E2-N1-23	Navula	Yacman estriado	Yacman	Tecomate	Borde	1
Ucí	17	A	3	1	E2-N1-23	Jarra de olivo			Jarra	Cuerpo	2
Ucí	17	A	3	1	E2-N1-23	Erosionados				Cuerpo	68
Ucí	17	A	3	1	E2-N1-23	No identificado rojo hematita			Cajete	Borde	1
Ucí	17	A	3	2	E2-N1-23	Costa oriental			Cajete	Cuerpo	1
Ucí	17	A	3	2	E2-N1-23	Saban	Chancenote estriado	Chancenote	Olla	Cuerpo	16
Ucí	17	A	3	2	E2-N1-23	Shangurro	Shangurro rojo sobre naranja	Shangurro	Cajete	Borde	1
Ucí	17	A	3	2	E2-N1-23	Shangurro	Shangurro rojo sobre naranja	Shangurro	Cajete	Cuerpo	3
Ucí	17	A	3	2	E2-N1-23	Sierra	Sierra rojo	Hojuela	Cajete	Cuerpo	1
Ucí	17	A	3	2	E2-N1-23	Unto	Unto negro sobre estriado	Unto	Cajete	Borde	1
Ucí	17	A	3	2	E2-N1-23	Chencoh	Chencoh naranja delgado	Chencoh	Olla	Cuerpo	2
Ucí	17	A	3	2	E2-N1-23	Chencoh	Mena inciso	Mena	Cajete	Borde	1
Ucí	17	A	3	2	E2-N1-23	Hunabchen	Hunabchen rojo	Hunabchen	Cajete	Base	1
Ucí	17	A	3	2	E2-N1-23	Hunabchen	Hunabchen rojo	Hunabchen	Cajete	Base	2
Ucí	17	A	3	2	E2-N1-23	Hunabchen	Hunabchen rojo	Hunabchen	Cajete	Borde	1
Ucí	17	A	3	2	E2-N1-23	Hunabchen	Hunabchen rojo	Hunabchen	Olla	Borde	1
Ucí	17	A	3	2	E2-N1-23	Hunabchen	Hunabchen rojo	Hunabchen	Olla	Cuerpo	4
Ucí	17	A	3	2	E2-N1-23	Oxil	Elote estriado y impreso	Elote	Olla	Cuerpo	9
Ucí	17	A	3	2	E2-N1-23	Oxil	Oxil sin engobe	Oxil	Olla	Borde	1
Ucí	17	A	3	2	E2-N1-23	Ich Canziho	Ich Canziho estriado	Ich Canziho	Olla	Cuerpo	8
Ucí	17	A	3	2	E2-N1-23	Mama	Mama rojo	Mama	Olla	Borde	1
Ucí	17	A	3	2	E2-N1-23	Mama	Mama rojo	Mama	Olla	Cuerpo	8
Ucí	17	A	3	2	E2-N1-23	Navula	Especial con estuco pintado		Olla	Cuerpo	1
Ucí	17	A	3	2	E2-N1-23	Navula	Navula sin engobe	Navula	Cuenco	Borde	1
Ucí	17	A	3	2	E2-N1-23	Navula	Navula sin engobe	Navula	Desconocida	Cuerpo	44
Ucí	17	A	3	2	E2-N1-23	Erosionados				Cuerpo	50
Uci	18	A	1	1		11 Huachinango	Huachinango bicromo inciso	Huachinango	Cajete	Cuerpo	2
Uci	18	A	1	1		11 Saban	Saban burdo	Saban	Olla	Cuerpo	2
Uci	18	A	1	1		11 Xanaba	Xanaba rojo	Xanaba	Olla	Cuerpo	4
Uci	18	A	1	1		11 Navula	Navula sin engobe	Navula	Olla	Cuerpo	45

Sitio	Op	Sub-op	Pozo	Capa	Estr.	Grupo	Tipo	Variedad	Forma	Diagnostico	Cantidad
Uci		18 A	1	1		11 Erosionados				Cuerpo	
Uci		18 B	1	1		11 Navula	Navula sin engobe	Navula	Desconocida	Cuerpo	3
Uci		18 B	1	1		11 Navula	Yacman estriado	Yacman	Olla	Cuerpo	1
Uci		18 B	1	1		11 Erosionados				Cuerpo	4
Uci		18 B	1	2		11 Navula	Navula sin engobe	Navula	Olla	Base	1
Uci		18 B	1	2		11 Navula	Navula sin engobe	Navula	Olla	Cuerpo	2
Uci		18 B	1	2		11 Erosionados				Cuerpo	2
Uci		18 C	1	1		11 Dzudzuquil	Dzudzuquil crema a bayo	Dzudzuquil	Olla	Cuerpo	1
Uci		18 C	1	1		11 Huachinango	Huachinango bicromo inciso	Huachinango	Cajete	Cuerpo	2
Uci		18 C	1	1		11 Unto	Unto negro sobre estriado	Unto	Olla	Cuerpo	1
Uci		18 C	1	1		11 Xanaba	Xanaba rojo	Xanaba	Cajete	Borde	1
Uci		18 C	1	1		11 Xanaba	Xanaba rojo	Xanaba	Cajete	Borde	1
Uci		18 C	1	1		11 Erosionados				Cuerpo	2
Uci		18 C	1	2		Chunhinta	Chunhinta negro	Ucu	Cajete	Cuerpo	2
Uci		18 C	1	2		11 Navula	Navula sin engobe	Navula	Olla	Cuerpo	13
Uci		18 C	1	2		11 Navula	Yacman estriado	Yacman	Olla	Cuerpo	1
Uci		18 C	1	3		11 Mama	Mama rojo	Mama	Olla	Cuerpo	2
Uci		18 C	1	3		11 Navula	Navula sin engobe	Navula	Olla	Cuerpo	1
Uci		19 A	1	1	E2-N1-20	Dzudzuquil	Bakxoc negro y crema a bayo	Bakxoc	Olla	Cuerpo	1
Uci		19 A	1	1	E2-N1-20	Joventud	Joventud rojo	Nolo	Olla	Borde	1
Uci		19 A	1	1	E2-N1-20	Dzilam	Dzilam verde inciso	Dzilam	Cajete	Base	1
Uci		19 A	1	1	E2-N1-20	Dzilam	Dzilam verde inciso	Dzilam	Cajete	Borde	1
Uci		19 A	1	1	E2-N1-20	Dzilam	Dzilam verde inciso	Dzilam	Cajete	Cuerpo	6
Uci		19 A	1	1	E2-N1-20	Saban	Chancenote estriado	Chancenote	Olla	Cuerpo	15
Uci		19 A	1	1	E2-N1-20	Xanaba	Dzalpach compuesto	Dzalpach	Olla	Borde	1
Uci		19 A	1	1	E2-N1-20	Xanaba	Xanaba rojo	Xanaba	Olla	Cuerpo	3
Uci		19 A	1	1	E2-N1-20	Oxil	Elote estriado y impreso	Elote	Olla	Cuerpo	7
Uci		19 A	1	1	E2-N1-20	Erosionados				Cuerpo	7
Uci		19 A	2	1	E2-N1-20	Chunhinta	Chunhinta negro	Ucu	Cajete	Cuerpo	4
Uci		19 A	2	1	E2-N1-20	Saban	Chancenote estriado	Chancenote	Olla	Cuerpo	16
Uci		19 A	2	1	E2-N1-20	Shangurro	Chango negro y rojo sobre bayo	Chango	Cajete	Borde	1
Uci		19 A	2	1	E2-N1-20	Sierra	Laguna Verde inciso	Laguna Verde	Cajete	Borde	1
Uci		19 A	2	1	E2-N1-20	Sierra	Sierra rojo	Hojuela	Cajete	Cuerpo	2
Uci		19 A	2	1	E2-N1-20	Sierra	Sierra rojo	Sierra	Cajete	Cuerpo	6
Uci		19 A	2	1	E2-N1-20	Tipikal	Tipikal rojo sobre estriado	Tipikal	Olla	Borde	1
Uci		19 A	2	1	E2-N1-20	Tipikal	Tipikal rojo sobre estriado	Tipikal	Olla	Cuerpo	2
Uci		19 A	2	1	E2-N1-20	Xanaba	Xanaba rojo	Xanaba	Cajete	Cuerpo	12
Uci		19 A	2	1	E2-N1-20	Ich Canziho	Ich Canziho estriado	Ich Canziho	Olla	Cuerpo	4
Uci		19 A	2	1	E2-N1-20	Erosionados				Cuerpo	20
Uci		20 A	1	1	E3-S1-5	Saban	Chancenote estriado	Chancenote	Olla	Cuerpo	30
Uci		20 A	1	1	E3-S1-5	Shangurro			Cajete	Borde	1
Uci		20 A	1	1	E3-S1-5	Shangurro	Shangurro rojo sobre naranja	Shangurro	Olla	Cuerpo	4
Uci		20 A	1	1	E3-S1-5	Timucuy			Cajete	Reborde	1

Sitio	Op	Sub-op	Pozo	Capa	Estr.	Grupo	Tipo	Variedad	Forma	Diagnostico	Cantidad
Uci		20 A	1	1	E3-S1-5	Hunabchen			Olla	Cuerpo	1
Uci		20 A	1	1	E3-S1-5	Erosionados				Cuerpo	8
Uci		20 B	1	1	E3-S1-5	Huachinango	Huachinango bicromo inciso	Huachinango	Cajete	Cuerpo	1
Uci		20 B	1	1	E3-S1-5	Saban	Chancenote estriado	Chancenote	Olla	Borde	1
Uci		20 B	1	1	E3-S1-5	Saban	Chancenote estriado	Chancenote	Olla	Cuerpo	9
Uci		20 B	1	1	E3-S1-5	Xanaba	Xanaba rojo	Xanaba	Olla	Cuerpo	1
Uci		20 B	1	1	E3-S1-5	Ich Canziho	Ich Canziho estriado	Ich Canziho	Olla	Cuerpo	3
Uci		20 B	1	1	E3-S1-5	Teabo			Desconocida	Cuerpo	1
Uci		20 B	1	1	E3-S1-5	Erosionados				Cuerpo	5
Uci		22 A	1	1	4N-1	Saban	Chancenote estriado	Chancenote	Olla	Cuerpo	2
Uci		22 A	1	1	4N-1	Xanaba	Xanaba rojo	Xanaba	Olla	Cuerpo	2
Uci		22 A	1	1	4N-1	Oxil	Elote estriado y impreso	Elote	Olla	Cuerpo	1
Uci		22 A	1	1	4N-1	Erosionados				Cuerpo	
Uci		22 B	1	1	4N-1	Saban	Chancenote estriado	Chancenote	Olla	Cuerpo	3
Uci		22 B	1	1	4N-1	Sierra	Repasto negro sobre rojo	No especificada	Olla	Cuerpo	1
Uci		22 B	1	1	4N-1	Oxil			Olla	Cuerpo	2
Uci		23 A	1	1	1N-1	Saban	Chancenote estriado	Chancenote	Olla	Cuerpo	36
Uci		23 A	1	1	1N-1	Shangurro	Shangurro rojo sobre naranja	Shangurro	Cajete	Cuerpo	2
Uci		23 A	1	1	1N-1	Xanaba	Xanaba rojo	Xanaba	Cajete	Cuerpo	4
Uci		23 A	1	1	1N-1	Hunabchen	Hunabchen rojo	Hunabchen	Cajete	Cuerpo	2
Uci		23 A	1	1	1N-1	Erosionados				Cuerpo	20
Uci		23 B	1	1	1N-1	Saban	Chancenote estriado	Chancenote	Olla	Cuerpo	258
Uci		23 B	1	1	1N-1	Xanaba	Xanaba rojo	Xanaba	Cajete	Borde	1
Uci		23 B	1	1	1N-1	Xanaba	Xanaba rojo	Xanaba	Cajete	Cuerpo	1
Uci		23 B	1	1	1N-1	Xanaba	Xanaba rojo	Xanaba	Olla	Cuerpo	5
Uci		23 B	1	1	1N-1	Tituc	Tituc naranja policromo	Tituc	Cajete	Reborde	1
Uci		23 B	1	1	1N-1	Maxcanu	Maxcanu bayo	Maxcanu	Olla	Cuerpo	2
Uci		23 B	1	1	1N-1	Oxil	Elote estriado y impreso	Elote	Olla	Cuerpo	3
Uci		23 B	1	1	1N-1	Navula	Navula sin engobe	Navula	Desconocida	Cuerpo	3
Uci		24 A	1	1	E2-N1-28	Dzilam	Dzilam verde inciso	Dzilam	Cajete	Borde	1
Uci		24 A	1	1	E2-N1-28	Oxil	Elote estriado y impreso	Elote	Olla	Cuerpo	2
Uci		24 A	1	1	E2-N1-28	Erosionados				Cuerpo	1
Uci		24 A	1	2	E2-N1-28	Dzilam	Dzilam verde inciso	Dzilam	Cajete	Borde	1
Uci		24 A	1	2	E2-N1-28	Dzilam	Dzilam verde inciso	Dzilam	Cajete	Cuerpo	1
Uci		24 A	1	2	E2-N1-28	Erosionados				Cuerpo	1
Uci		24 B	1	1	E2-N1-28	Saban	Chancenote estriado	Chancenote	Olla	Cuerpo	8
Uci		24 B	1	1	E2-N1-28	Sierra	Sierra rojo	Hojuela	Cajete	Cuerpo	1
Uci		24 B	1	1	E2-N1-28	Oxil			Olla	Cuerpo	1
Uci		25 A	1	1	E3-N2-10	Navula	Navula sin engobe	Navula	Desconocida	Borde	1
Uci		25 A	1	1	E3-N2-10	Navula	Navula sin engobe	Navula	Desconocida	Cuerpo	11
Uci		25 A	1	1	E3-N2-10	Erosionados				Cuerpo	9
Uci		25 B	1	1	E3-N2-10	Saban	Chancenote estriado	Chancenote	Olla	Cuerpo	1
Uci		25 B	1	1	E3-N2-10	Sierra	Sierra rojo	Hojuela	Desconocida	Asa	1

Sitio	Op	Sub-op	Pozo	Capa	Estr.	Grupo	Tipo	Variedad	Forma	Diagnostico	Cantidad
Uci		25 B	1	1	E3-N2-10	Xanaba	Xanaba rojo	Xanaba	Cajete	Borde	1
Uci		25 B	1	1	E3-N2-10	Xanaba	Xanaba rojo	Xanaba	Olla	Cuerpo	2
Uci		25 B	1	1	E3-N2-10	Oxil	Oxil sin engobe	Oxil	Olla	Cuerpo	2
Uci		25 B	1	1	E3-N2-10	Mama	Mama rojo	Mama	Olla	Cuerpo	6
Uci		25 B	1	1	E3-N2-10	Navula	Navula sin engobe	Navula	Desconocida	Cuerpo	11
Uci		25 B	1	1	E3-N2-10	Posclasico - Colonial no identificado			Olla	Borde	1
Uci		25 B	1	1	E3-N2-10	Posclasico - Colonial no identificado			Olla	Cuerpo	22
Uci		25 B	1	1	E3-N2-10	Erosionados				Cuerpo	14
Uci		25 B	2	1	E3-N2-10	Dzilam	Dzilam verde inciso	Dzilam	Cajete	Borde	1
Uci		25 B	2	1	E3-N2-10	Navula	Navula sin engobe	Navula	Cajete	Borde	1
Uci		25 B	2	1	E3-N2-10	Navula	Navula sin engobe	Navula	Desconocida	Cuerpo	6
Uci		26 A	1	1	E3-N2-7	Huachinango	Huachinango bicromo inciso	Huachinango	Cajete	Cuerpo	3
Uci		26 A	1	1	E3-N2-7	Saban	Chancenote estriado	Chancenote	Olla	Cuerpo	18
Uci		26 A	1	1	E3-N2-7	Sierra	Sierra rojo	Hojuela	Cajete	Borde	1
Uci		26 A	1	1	E3-N2-7	Sierra	Sierra rojo	Hojuela	Cajete	Borde	1
Uci		26 A	1	1	E3-N2-7	Sierra	Sierra rojo	Hojuela	Olla	Cuerpo	1
Uci		26 A	1	1	E3-N2-7	Xanaba	Chunchen rojo y naranja	Manchones	Cajete	Cuerpo	4
Uci		26 A	1	1	E3-N2-7	Erosionados				Cuerpo	50
Uci		26 B	1	1	E3-N2-7	Huachinango	Huachinango bicromo inciso	Huachinango	Cajete	Cuerpo	1
Uci		26 B	1	1	E3-N2-7	Saban	Chancenote estriado	Chancenote	Olla	Cuerpo	14
Uci		26 B	1	1	E3-N2-7	Sierra	Sierra rojo	Hojuela	Cajete	Base	1
Uci		26 B	1	1	E3-N2-7	Sierra	Sierra rojo	Hojuela	Cajete	Cuerpo	1
Uci		26 B	1	1	E3-N2-7	Sierra	Sierra rojo	Hojuela	Olla	Cuerpo	19
Uci		26 B	1	1	E3-N2-7	Xanaba	Xanaba rojo	Xanaba	Cajete	Cuerpo	4
Uci		26 B	1	1	E3-N2-7	Oxil			Olla	Cuerpo	1
Uci		26 B	1	1	E3-N2-7	Erosionados				Cuerpo	12
Uci		26 B	1	2	E3-N2-7	Saban	Chancenote estriado	Chancenote	Olla	Cuerpo	17
Uci		26 B	1	2	E3-N2-7	Sierra	Sierra rojo	Hojuela	Cajete	Cuerpo	2
Uci		26 B	1	2	E3-N2-7	Xanaba	Xanaba rojo	Xanaba	Cajete	Cuerpo	9
Uci		26 B	1	2	E3-N2-7	Erosionados				Cuerpo	27
Uci		27 A	1	1	E3-N2-20	Saban	Saban burdo	Saban	Olla	Borde	1
Uci		27 A	1	1	E3-N2-20	Carolina	Carolina bicromo inciso	Carolina	Cajete	Cuerpo	1
Uci		27 A	1	1	E3-N2-20	Iberia	Ixcancio naranja policromo	No especificada	Cajete	Base	1
Uci		27 A	1	1	E3-N2-20	Iberia	Ixcancio naranja policromo	No especificada	Cajete	Borde	1
Uci		27 A	1	1	E3-N2-20	Polvero	Polvero negro	Chikin	Cajete	Cuerpo	6
Uci		27 A	1	1	E3-N2-20	Saban	Chancenote estriado	Chancenote	Olla	Borde	1
Uci		27 A	1	1	E3-N2-20	Saban	Chancenote estriado	Chancenote	Olla	Borde	1
Uci		27 A	1	1	E3-N2-20	Saban	Chancenote estriado	Chancenote	Olla	Cuerpo	260
Uci		27 A	1	1	E3-N2-20	Shangurro	Shangurro rojo sobre naranja	Pseudo-Usulután	Olla	Cuerpo	15
Uci		27 A	1	1	E3-N2-20	Shangurro	Shangurro rojo sobre naranja	Shangurro	Cajete	Borde	1
Uci		27 A	1	1	E3-N2-20	Shangurro	Shangurro rojo sobre naranja	Shangurro	Cajete	Borde	1
Uci		27 A	1	1	E3-N2-20	Shangurro	Shangurro rojo sobre naranja	Shangurro	Cajete	Borde	1
Uci		27 A	1	1	E3-N2-20	Shangurro	Shangurro rojo sobre naranja	Shangurro	Cajete	Borde	1

Sitio	Op	Sub-op	Pozo	Capa	Estr.	Grupo	Tipo	Variedad	Forma	Diagnostico	Cantidad
Uci		27 A	1	1	E3-N2-20	Shangurro	Shangurro rojo sobre naranja	Shangurro	Cajete	Borde	1
Uci		27 A	1	1	E3-N2-20	Shangurro	Shangurro rojo sobre naranja	Shangurro	Cajete	Borde	1
Uci		27 A	1	1	E3-N2-20	Shangurro	Shangurro rojo sobre naranja	Shangurro	Cajete	Borde	1
Uci		27 A	1	1	E3-N2-20	Shangurro	Shangurro rojo sobre naranja	Shangurro	Cajete	Borde	1
Uci		27 A	1	1	E3-N2-20	Shangurro	Shangurro rojo sobre naranja	Shangurro	Cajete	Cuerpo	26
Uci		27 A	1	1	E3-N2-20	Shangurro	Shangurro rojo sobre naranja	Shangurro	Cajete	Reborde	1
Uci		27 A	1	1	E3-N2-20	Sierra	Sierra rojo	Hojuela	Cajete	Cuerpo	1
Uci		27 A	1	1	E3-N2-20	Tipikal	Tipikal rojo sobre estriado	Tipikal	Olla	Cuerpo	1
Uci		27 A	1	1	E3-N2-20	Unto	Unto negro sobre estriado	Unto	Olla	Cuerpo	2
Uci		27 A	1	1	E3-N2-20	Xanaba	Chunchen rojo y naranja	Chunchen	Cajete	Borde	1
Uci		27 A	1	1	E3-N2-20	Xanaba	Chunchen rojo y naranja	Chunchen	Cajete	Cuerpo	3
Uci		27 A	1	1	E3-N2-20	Xanaba	Dzalpach compuesto	Dzalpach	Olla	Cuerpo	1
Uci		27 A	1	1	E3-N2-20	Xanaba	Dzalpach compuesto	Dzalpach	Olla	Cuerpo	2
Uci		27 A	1	1	E3-N2-20	Xanaba	Xanaba rojo	Xanaba	Cajete	Borde	2
Uci		27 A	1	1	E3-N2-20	Xanaba	Xanaba rojo	Xanaba	Cajete	Cuerpo	14
Uci		27 A	1	1	E3-N2-20	Xanaba	Xanaba rojo	Xanaba	Olla	Cuerpo	61
Uci		27 A	1	1	E3-N2-20	Aguila	Aguila naranja	Aguila	Cajete	Cuerpo	1
Uci		27 A	1	1	E3-N2-20	Timucuy	Timucuy naranja policromo	Timucuy	Cajete	Cuerpo	2
Uci		27 A	1	1	E3-N2-20	Tituc	Tituc naranja policromo	Tituc	Olla	Cuerpo	1
Uci		27 A	1	1	E3-N2-20	Teabo	Teabo rojo	Teabo	Cuenco	Borde	1
Uci		27 A	1	1	E3-N2-20	Navula	Navula sin engobe	Navula	Desconocida	Cuerpo	1
Uci		27 B	1	1	E3-N2-20	Saban	Chancenote estriado	Chancenote	Olla	Cuerpo	6
Uci		27 B	1	1	E3-N2-20	Shangurro	Shangurro rojo sobre naranja	Shangurro	Cajete	Cuerpo	1
Uci		27 B	1	1	E3-N2-20	Sierra	Sierra rojo	Sierra	Cajete	Soporte	1
Uci		27 B	1	1	E3-N2-20	Xanaba	Xanaba rojo	Xanaba	Cajete	Cuerpo	3
Uci		27 B	1	1	E3-N2-20	Naranja fina			Desconocida	Base	1
Uci		27 B	1	1	E3-N2-20	Erosionados				Cuerpo	5
Uci		27 B	1	2	E3-N2-20	Saban	Chancenote estriado	Chancenote	Olla	Cuerpo	23
Uci		27 B	1	2	E3-N2-20	Shangurro	Shangurro rojo sobre naranja	Shangurro	Cajete	Cuerpo	1
Uci		27 B	1	2	E3-N2-20	Xanaba	Xanaba rojo	Xanaba	Olla	Cuerpo	2
Uci		27 B	1	2	E3-N2-20	Erosionados				Cuerpo	8
Uci		27 B	1	3	E3-N2-20	Saban	Chancenote estriado	Chancenote	Olla	Cuerpo	26
Uci		27 B	1	3	E3-N2-20	Shangurro	Shangurro rojo sobre naranja	Shangurro	Cajete	Borde	1
Uci		27 B	1	3	E3-N2-20	Xanaba	Xanaba rojo	Xanaba	Olla	Cuerpo	15
Uci		27 B	1	3	E3-N2-20	Timucuy	Timucuy naranja policromo	Timucuy	Cajete	Borde	1
Uci		27 B	1	3	E3-N2-20	Erosionados				Cuerpo	15
Uci		27 C	1	1	E3-N2-20	Saban	Chancenote estriado	Chancenote	Olla	Borde	1
Uci		27 C	1	1	E3-N2-20	Saban	Chancenote estriado	Chancenote	Olla	Cuerpo	32
Uci		27 C	1	1	E3-N2-20	Xanaba	Chunchen rojo y naranja	Chunchen	Cajete	Borde	1
Uci		27 C	1	1	E3-N2-20	Xanaba	Xanaba rojo	Incisa	Cajete	Borde	1
Uci		27 C	1	1	E3-N2-20	Xanaba	Xanaba rojo	Modelado	Desconocida	Tapa zoomorfica	1
Uci		27 C	1	1	E3-N2-20	Xanaba	Xanaba rojo	Xanaba	Olla	Cuerpo	12
Uci		27 C	1	1	E3-N2-20	Tituc	Tituc naranja policromo	Tituc	Cajete	Reborde	1

Sitio	Op	Sub-op	Pozo	Capa	Estr.	Grupo	Tipo	Variedad	Forma	Diagnostico	Cantidad
Uci		29 A	1	3		Shangurro	Shangurro rojo sobre naranja	Shangurro	Olla	Cuerpo	2
Uci		29 A	1	3		Shangurro	Shangurro rojo sobre naranja	Shangurro	Olla	Cuerpo	10
Uci		29 A	1	3		Tipikal	Tipikal rojo sobre estriado	Tipikal	Olla	Cuerpo	1
Uci		29 A	1	3		Xanaba	Dzalpach compuesto	Dzalpach	Olla	Cuerpo	1
Uci		29 A	1	3		Xanaba	Xanaba rojo	Xanaba	Olla	Cuerpo	3
Uci		29 A	1	3		Ich Canziho	Ich Canziho estriado	Ich Canziho	Olla	Cuerpo	1
Uci		29 A	1	3		Erosionados				Cuerpo	44
Uci		29 B	1	1		Joventud	Joventud rojo	Nolo	Cajete	Borde	1
Uci		29 B	1	1		Xanaba	Xanaba rojo	Xanaba	Cajete	Borde	5
Uci		29 B	1	1		Xanaba	Xanaba rojo	Xanaba	Cajete	Cuerpo	1
Uci		29 B	1	1		Chablekal	Chablekal gris fino	Chablekal	Desconocida	Cuerpo	1
Uci		29 B	1	1		Tinaja	Tinaja rojo	Tinaja	Olla	Cuerpo	5
Uci		29 B	1	1		Jilon	Jilon liso	Jilon	Olla	Borde	1
Uci		29 B	1	1		Jilon	Jilon liso	Jilon	Olla	Cuerpo	6
Uci		29 B	1	1		Mama	Mama rojo	Mama	Cajete	Cuerpo	15
Uci		29 B	1	1		Mama	Mama rojo	Mama	Olla	Cuerpo	29
Uci		29 B	1	1		Navula	Navula sin engobe	Navula	Cajete	Borde	1
Uci		29 B	1	1		Navula	Navula sin engobe	Navula	Cajete	Borde	1
Uci		29 B	1	1		Navula	Navula sin engobe	Navula	Cajete	Borde	1
Uci		29 B	1	1		Navula	Navula sin engobe	Navula	Tecomate	Borde	1
Uci		29 B	1	1		Navula	Navula sin engobe	Navula	Tecomate	Borde	2
Uci		29 B	1	1		Navula	Navula sin engobe	Navula	Tecomate	Borde	2
Uci		29 B	1	1		Navula	Navula sin engobe	Pasta rio	Cajete	Borde	1
Uci		29 B	1	1		Navula	Navula sin engobe		Olla	Cuerpo	60
Uci		29 B	1	1		Navula	Yacman estriado	Yacman	Olla	Cuerpo	16
Uci		29 B	1	1		Jarra de olivo			Jarra	Cuerpo	1
Uci		29 B	1	1		Erosionados				Cuerpo	24
Uci		29 B	1	2		Kukula	Kukula crema	Kukula	Olla	Cuerpo	2
Uci		29 B	1	2		Mama	Mama rojo	Mama	Cajete	Cuerpo	1
Uci		29 B	1	2		Navula	Navula sin engobe	Navula	Desconocida	Borde	1
Uci		29 B	1	2		Navula	Navula sin engobe	Navula	Desconocida	Borde	1
Uci		29 B	1	2		Navula			Desconocida	Cuerpo	35
Uci		29 C	1	1		Costa oriental erosionado			Cajete	Cuerpo	1
Uci		29 C	1	1		Erosionados				Cuerpo	13
Uci		30 A	1	1	W1-S1-13	Joventud	Joventud rojo	Nolo	Cajete	Borde	1
Uci		30 A	1	1	W1-S1-13	Saban	Chancenote estriado	Chancenote	Olla	Cuerpo	28
Uci		30 A	1	1	W1-S1-13	Sierra	Sierra rojo	Hojuela	Cajete	Cuerpo	5
Uci		30 A	1	1	W1-S1-13	Unto	Unto negro sobre estriado	Unto	Olla	Cuerpo	2
Uci		30 A	1	1	W1-S1-13	Xanaba	Xanaba rojo	Xanaba	Cajete	Cuerpo	3
Uci		30 A	1	1	W1-S1-13	Xanaba	Xanaba rojo	Xanaba	Olla	Cuerpo	1
Uci		30 A	1	1	W1-S1-13	Xanaba			Desconocida	Borde	1
Uci		30 A	1	1	W1-S1-13	Arena	Arena rojo	Arena	Cajete	Cuerpo	3
Uci		30 A	1	1	W1-S1-13	Maxcanu	Maxcanu Bayo	Maxcanu	Olla	Cuerpo	2

Sitio	Op	Sub-op	Pozo	Capa	Estr.	Grupo	Tipo	Variedad	Forma	Diagnostico	Cantidad
Uci	30	A	1	1	W1-S1-13	Maxcanu	Maxcanu Bayo	Temprano	Olla	Borde	1
Uci	30	A	1	1	W1-S1-13	Chuburna	Chuburna café	Chuburna	Olla	Borde	1
Uci	30	A	1	1	W1-S1-13	Chuburna	Chuburna café	Chuburna	Olla	Cuerpo	4
Uci	30	A	1	1	W1-S1-13	Ich Canziho	Ich Canziho estriado	Ich Canziho	Olla	Cuerpo	200
Uci	30	A	1	1	W1-S1-13	Muna	Muna pizarra	Muna	Cazuela	Borde	1
Uci	30	A	1	1	W1-S1-13	Muna	Muna pizarra	Muna	Olla	Borde	1
Uci	30	A	1	1	W1-S1-13	Muna	Muna pizarra	Muna	Cajete	Cuerpo	30
Uci	30	A	1	1	W1-S1-13	Muna	Muna pizarra	Muna	Olla	Cuerpo	1
Uci	30	A	1	1	W1-S1-13	Teabo	Teabo rojo	Teabo	Cuenco	Borde	1
Uci	30	A	1	1	W1-S1-13	Teabo	Teabo rojo	Teabo	Desconocida	Cuerpo	2
Uci	30	A	1	1	W1-S1-13	Ticul	Ticul pizarra delgada	Ticul	Cajete	Borde	1
Uci	30	A	1	1	W1-S1-13	Ticul	Ticul pizarra delgada	Ticul	Cajete	Cuerpo	13
Uci	30	A	1	1	W1-S1-13	Ticul	Xul inciso	Xul	Vaso	Borde	1
Uci	30	A	1	1	W1-S1-13	Colonial	Vidriado		Desconocida	Borde	1
Uci	30	A	1	1	W1-S1-13	Erosionados				Cuerpo	40
Uci	30	B	1	1	W1-S1-13	Joventud	Joventud rojo	Nolo	Cajete	Cuerpo	4
Uci	30	B	1	1	W1-S1-13	Polvero	Polvero negro	Polvero	Olla	Cuerpo	1
Uci	30	B	1	1	W1-S1-13	Saban	Chancenote estriado	Chancenote	Olla	Cuerpo	15
Uci	30	B	1	1	W1-S1-13	Sierra	Sierra rojo	Sierra	Cajete	Cuerpo	6
Uci	30	B	1	1	W1-S1-13	Xanaba	Xanaba rojo	Xanaba	Cajete	Borde	1
Uci	30	B	1	1	W1-S1-13	Xanaba	Xanaba rojo	Xanaba	Olla	Borde	1
Uci	30	B	1	1	W1-S1-13	Xanaba	Xanaba rojo	Xanaba	Cajete	Cuerpo	4
Uci	30	B	1	1	W1-S1-13	Chuburna	Chuburna café	Chuburna	Tecomate	Borde	1
Uci	30	B	1	1	W1-S1-13	Ich Canziho	Ich Canziho estriado	Ich Canziho	Olla	Cuerpo	78
Uci	30	B	1	1	W1-S1-13	Muna	Muna pizarra	Muna	Cazuela	Borde	1
Uci	30	B	1	1	W1-S1-13	Muna	Muna pizarra	Muna	Cazuela	Borde	1
Uci	30	B	1	1	W1-S1-13	Muna	Muna pizarra	Muna	Desconocida	Cuerpo	24
Uci	30	B	1	1	W1-S1-13	Teabo	Becal inciso	Becal	Cajete	Cuerpo	1
Uci	30	B	1	1	W1-S1-13	Teabo	Teabo rojo	Teabo	Cajete	Borde	1
Uci	30	B	1	1	W1-S1-13	Teabo	Teabo rojo	Teabo	Cajete	Borde	1
Uci	30	B	1	1	W1-S1-13	Teabo	Teabo rojo	Teabo	Cajete	Cuerpo	1
Uci	30	B	1	1	W1-S1-13	Teabo	Teabo rojo	Teabo	Cajete	Cuerpo	5
Uci	30	B	1	1	W1-S1-13	Ticul	Ticul pizarra delgada	Ticul	Cajete	Borde	1
Uci	30	B	1	1	W1-S1-13	Ticul	Ticul pizarra delgada	Ticul	Cajete	Cuerpo	4
Uci	30	B	1	1	W1-S1-13	Ticul	Ticul pizarra delgada	Ticul	Olla	Cuerpo	2
Uci	30	B	1	1	W1-S1-13	Erosionados				Cuerpo	90
Uci	30	B	1	2	W1-S1-13	Dzudzuquil	Dzudzuquil crema a bayo	Dzudzuquil	Cajete	Cuerpo	2
Uci	30	B	1	2	W1-S1-13	Dzudzuquil	Majan rojo sobre crema a bayo	Dzudzuquil	Cajete	Cuerpo	2
Uci	30	B	1	2	W1-S1-13	Saban	Chancenote estriado	Chancenote	Olla	Cuerpo	6
Uci	30	B	1	2	W1-S1-13	Sierra	Sierra rojo	Hojuela	Cajete	Cuerpo	1
Uci	30	B	1	2	W1-S1-13	Batres	Batres rojo	Batres	Cajete	Cuerpo	1
Uci	30	B	1	2	W1-S1-13	Batres	Chichimila chorreado	Batres	Olla	Cuerpo	1
Uci	30	B	1	2	W1-S1-13	Ich Canziho	Ich Canziho estriado	Ich Canziho	Olla	Cuerpo	14

Sitio	Op	Sub-op	Pozo	Capa	Estr.	Grupo	Tipo	Variedad	Forma	Diagnostico	Cantidad
Uci		30 B	1	2	W1-S1-13	Muna	Muna pizarra	Muna	Cajete	Borde	1
Uci		30 B	1	2	W1-S1-13	Muna	Muna pizarra	Muna	Cazuela	Borde	1
Uci		30 B	1	2	W1-S1-13	Muna	Muna pizarra	Muna	Olla	Cuerpo	3
Uci		30 B	1	2	W1-S1-13	Teabo	Teabo rojo	Teabo	Desconocida	Cuerpo	2
Uci		30 B	1	2	W1-S1-13	Ticul	Ticul pizarra delgada	Ticul	Cajete	Cuerpo	1
Uci		30 B	1	2	W1-S1-13	Erosionados				Cuerpo	18
Uci		30 C	1	1	W1-S1-13	Saban	Chancenote estriado	Chancenote	Olla	Borde	1
Uci		30 C	1	1	W1-S1-13	Ich Canziho	Ich Canziho estriado	Ich Canziho	Olla	Borde	1
Uci		30 C	1	1	W1-S1-13	Ich Canziho	Ich Canziho estriado	Ich Canziho	Olla	Cuerpo	17
Uci		30 C	1	1	W1-S1-13	Muna	Muna pizarra	Muna	Cazuela	Borde	1
Uci		30 C	1	1	W1-S1-13	Muna	Muna pizarra	Muna	Cazuela	Cuerpo	9
Uci		30 C	1	1	W1-S1-13	Erosionados				Cuerpo	10
Uci		30 C	1	2	W1-S1-13	Saban	Chancenote estriado	Chancenote	Olla	Cuerpo	3
Uci		30 C	1	2	W1-S1-13	Ich Canziho	Ich Canziho estriado	Ich Canziho	Olla	Cuerpo	7
Uci		30 C	1	2	W1-S1-13	Kinich	Kinich naranja	Kinich	Desconocida	Cuerpo	1
Uci		30 C	1	2	W1-S1-13	Muna	Muna pizarra	Muna	Desconocida	Cuerpo	2
Uci		30 C	1	2	W1-S1-13	Teabo	Teabo rojo	Teabo	Cajete	Cuerpo	1
Uci		31 A	1	1	W1-S1-7	Saban	Chancenote estriado	Chancenote	Olla	Cuerpo	3
Uci		31 A	1	1	W1-S1-7	Tipikal	Tipikal rojo sobre estriado	Tipikal	Olla	Cuerpo	1
Uci		31 A	1	1	W1-S1-7	Xanaba	Xanaba rojo	Xanaba	Olla	Cuerpo	1
Uci		31 A	1	1	W1-S1-7	Batres	Batres rojo	Batres	Cajete	Cuerpo	4
Uci		31 A	1	1	W1-S1-7	Ich Canziho	Ich Canziho estriado	Ich Canziho	Olla	Cuerpo	35
Uci		31 A	1	1	W1-S1-7	Kinich	Kinich naranja	Kinich	Cajete	Cuerpo	1
Uci		31 A	1	1	W1-S1-7	Muna	Muna pizarra	Muna	Cajete	Borde	1
Uci		31 A	1	1	W1-S1-7	Muna	Muna pizarra	Muna	Cazuela	Borde	1
Uci		31 A	1	1	W1-S1-7	Muna	Muna pizarra	Muna	Desconocida	Cuerpo	21
Uci		31 A	1	1	W1-S1-7	Muna	Muna pizarra	Muna	Olla	Cuerpo	1
Uci		31 A	1	1	W1-S1-7	Ticul	Ticul pizarra delgada	Ticul	Cajete	Borde	1
Uci		31 A	1	1	W1-S1-7	Ticul	Ticul Pizarra delgada	Ticul	Cajete	Cuerpo	5
Uci		31 A	1	1	W1-S1-7	Erosionados				Cuerpo	30
Uci		31 A	1	2	W1-S1-7	Saban	Chancenote estriado	Chancenote	Olla	Cuerpo	4
Uci		31 A	1	2	W1-S1-7	Sierra	Sierra rojo	Hojuela	Olla	Cuerpo	1
Uci		31 A	1	2	W1-S1-7	Tipikal	Tipikal rojo sobre estriado	Tipikal	Olla	Cuerpo	1
Uci		31 A	1	2	W1-S1-7	Xanaba	Xanaba rojo	Xanaba	Cajete	Cuerpo	1
Uci		31 A	1	2	W1-S1-7	Clasico Temprano erosionado			Desconocida	Cuerpo	1
Uci		31 A	1	2	W1-S1-7	Batres	Batres rojo	Batres	Desconocida	Cuerpo	2
Uci		31 A	1	2	W1-S1-7	Ich Canziho	Ich Canziho estriado	Ich Canziho	Olla	Cuerpo	22
Uci		31 A	1	2	W1-S1-7	Muna	Muna pizarra	Muna	Desconocida	Cuerpo	8
Uci		31 A	1	2	W1-S1-7	Teabo	Teabo rojo	Teabo	Desconocida	Cuerpo	1
Uci		31 A	1	2	W1-S1-7	Erosionados				Cuerpo	10
Uci		31 B	1	1	W1-S1-7	Dzudzuquil	Dzudzuquil crema a bayo	Dzudzuquil	Olla	Cuerpo	2
Uci		31 B	1	1	W1-S1-7	Saban	Chancenote estriado	Chancenote	Olla	Cuerpo	6
Uci		31 B	1	1	W1-S1-7	Tipikal	Tipikal rojo sobre estriado	Tipikal	Olla	Cuerpo	2

Sitio	Op	Sub-op	Pozo	Capa	Estr.	Grupo	Tipo	Variedad	Forma	Diagnostico	Cantidad
Uci		31 B	1	1	W1-S1-7	Chuburna	Chuburna café	Chuburna	Olla	Cuerpo	1
Uci		31 B	1	1	W1-S1-7	Ich Canziho	Ich Canziho estriado	Ich Canziho	Olla	Cuerpo	14
Uci		31 B	1	1	W1-S1-7	Muna	Muna pizarra	Muna	Cajete	Borde	1
Uci		31 B	1	1	W1-S1-7	Teabo	Teabo rojo	Teabo	Cajete	Cuerpo	1
Uci		31 B	1	1	W1-S1-7	Colonial			Desconocida	Cuerpo	3
Uci		31 B	1	1	W1-S1-7	Erosionados				Cuerpo	4
Uci		32 A	1	1	W1-S1-27	Joventud	Joventud rojo	Nolo	Olla	Borde	1
Uci		32 A	1	1	W1-S1-27	Joventud	Joventud rojo	Nolo	Cajete	Cuerpo	6
Uci		32 A	1	1	W1-S1-27	Huachinango	Huachinango bicromo inciso	Hojuela	Olla	Cuerpo	1
Uci		32 A	1	1	W1-S1-27	Saban	Chancenote estriado	Chancenote	Olla	Cuerpo	20
Uci		32 A	1	1	W1-S1-27	Sierra	Sierra rojo	Sierra	Olla	Cuerpo	1
Uci		32 A	1	1	W1-S1-27	Unto	Unto negro sobre estriado	Unto	Olla	Cuerpo	1
Uci		32 A	1	1	W1-S1-27	Chablekal	Chablekal gris fino	Chablekal	Cajete	Cuerpo	1
Uci		32 A	1	1	W1-S1-27	Chuburna	Chuburna café	Chuburna	Olla	Cuerpo	4
Uci		32 A	1	1	W1-S1-27	Ich Canziho	Ich Canziho estriado	Ich Canziho	Olla	Cuerpo	64
Uci		32 A	1	1	W1-S1-27	Muna	Muna pizarra	Muna	Cajete	Borde	1
Uci		32 A	1	1	W1-S1-27	Muna	Muna pizarra	Muna	Cajete	Borde	1
Uci		32 A	1	1	W1-S1-27	Muna	Muna pizarra	Muna	Cajete	Borde	1
Uci		32 A	1	1	W1-S1-27	Muna	Muna pizarra	Muna	Cajete	Borde	1
Uci		32 A	1	1	W1-S1-27	Muna	Muna pizarra	Muna	Cajete	Borde	1
Uci		32 A	1	1	W1-S1-27	Muna	Muna pizarra	Muna	Cajete	Borde	1
Uci		32 A	1	1	W1-S1-27	Muna	Muna pizarra	Muna	Cajete	Cuerpo	19
Uci		32 A	1	1	W1-S1-27	Muna	Muna pizarra	Muna	Olla	Cuerpo	9
Uci		32 A	1	1	W1-S1-27	Mama	Mama rojo	Mama	Tecomate	Borde	1
Uci		32 A	1	1	W1-S1-27	Mama	Mama rojo	Mama	Tecomate	Cuerpo	11
Uci		32 A	1	1	W1-S1-27	Navula	Navula sin engobe	Navula	Olla	Borde	1
Uci		32 A	1	1	W1-S1-27	Navula	Navula sin engobe	Navula	Olla	Borde	1
Uci		32 A	1	1	W1-S1-27	Navula	Navula sin engobe	Navula	Tecomate	Borde	1
Uci		32 A	1	1	W1-S1-27	Navula	Navula sin engobe	Navula	Tecomate	Cuerpo	67
Uci		32 A	1	1	W1-S1-27	Erosionados				Cuerpo	90
Uci		32 A	2	1	W1-S1-27	Chunhinta	Chunhinta negro	Ucu	Cajete	Cuerpo	2
Uci		32 A	2	1	W1-S1-27	Joventud	Joventud rojo	Joventud	Cajete	Cuerpo	5
Uci		32 A	2	1	W1-S1-27	Saban	Chancenote estriado	Chancenote	Olla	Borde	1
Uci		32 A	2	1	W1-S1-27	Saban	Chancenote estriado	Chancenote	Olla	Cuerpo	13
Uci		32 A	2	1	W1-S1-27	Sierra	Sierra rojo	Sierra	Cajete	Cuerpo	4
Uci		32 A	2	1	W1-S1-27	Unto	Unto negro sobre estriado	Unto	Olla	Cuerpo	8
Uci		32 A	2	1	W1-S1-27	Chuburna	Chuburna café	Chuburna	Olla	Borde	1
Uci		32 A	2	1	W1-S1-27	Chuburna	Chuburna café	Chuburna	Olla	Cuerpo	8
Uci		32 A	2	1	W1-S1-27	Ich Canziho	Ich Canziho estriado	Ich Canziho	Olla	Cuerpo	37
Uci		32 A	2	1	W1-S1-27	Muna	Muna pizarra	Muna	Cajete	Borde	1
Uci		32 A	2	1	W1-S1-27	Muna	Muna pizarra	Muna	Cajete	Borde	1
Uci		32 A	2	1	W1-S1-27	Muna	Muna pizarra	Muna	Cazuela	Borde	1
Uci		32 A	2	1	W1-S1-27	Muna	Muna pizarra	Muna	Cajete	Cuerpo	11

Sitio	Op	Sub-op	Pozo	Capa	Estr.	Grupo	Tipo	Variedad	Forma	Diagnostico	Cantidad
Uci	32	A	2	1	W1-S1-27	Muna	Muna pizarra	Muna	Cazuela	Cuerpo	7
Uci	32	A	2	1	W1-S1-27	Muna	Muna pizarra	Muna	Olla	Cuerpo	19
Uci	32	A	2	1	W1-S1-27	Teabo	Teabo rojo	Teabo	Cuenco	Cuerpo	1
Uci	32	A	2	1	W1-S1-27	Ticul	Ticul pizarra delgada	Ticul	Cajete	Cuerpo	3
Uci	32	A	2	1	W1-S1-27	Zumpulche	Chunkatzin rojo sobre pizarra	Chunkatzin	Cuenco	Borde	1
Uci	32	A	2	1	W1-S1-27	Mama	Mama rojo	Mama	Desconocida	Base	1
Uci	32	A	2	1	W1-S1-27	Mama	Mama rojo	Mama	Cajete	Borde	1
Uci	32	A	2	1	W1-S1-27	Mama	Mama rojo	Mama	Olla	Borde	1
Uci	32	A	2	1	W1-S1-27	Mama	Mama rojo	Mama	Olla	Cuerpo	6
Uci	32	A	2	1	W1-S1-27	Mama	Mama rojo	Mama	Olla	Cuerpo	80
Uci	32	A	2	1	W1-S1-27	Navula	Navula sin engobe	Navula	Tecomate	Borde	1
Uci	32	A	2	1	W1-S1-27	Navula	Navula sin engobe	Navula	Tecomate	Borde	1
Uci	32	A	2	1	W1-S1-27	Navula	Navula sin engobe	Navula	Tecomate	Borde	1
Uci	32	A	2	1	W1-S1-27	Navula	Navula sin engobe	Navula	Tecomate	Borde	1
Uci	32	A	2	1	W1-S1-27	Navula	Navula sin engobe	Navula	Tecomate	Borde	1
Uci	32	A	2	1	W1-S1-27	Navula	Navula sin engobe	Navula	Tecomate	Borde	1
Uci	32	A	2	1	W1-S1-27	Navula	Navula sin engobe	Navula	Tecomate	Borde	9
Uci	32	A	2	1	W1-S1-27	Navula	Navula sin engobe	Navula	Tecomate	Cuerpo	205
Uci	32	A	2	1	W1-S1-27	Navula	Yacman estriado	Yacman	Olla	Cuerpo	4
Uci	32	A	2	1	W1-S1-27	Jarra de olivo			Jarra	Cuerpo	1
Uci	32	A	2	1	W1-S1-27	Erosionados				Cuerpo	35
Uci	32	A	2	2	W1-S1-27	Dzudzuquil	Dzudzuquil crema a bayo	Dzudzuquil	Cajete	Cuerpo	2
Uci	32	A	2	2	W1-S1-27	Joventud	Guitara inciso	Kiba	Desconocida	Cuerpo	1
Uci	32	A	2	2	W1-S1-27	Joventud	Joventud rojo	Nolo	Cajete	Cuerpo	15
Uci	32	A	2	2	W1-S1-27	Saban	Saban sin engobe	Saban	Olla	Cuerpo	7
Uci	32	A	2	2	W1-S1-27	Huachinango	Huachinango bicromo inciso	Huachinango	Cajete	Cuerpo	1
Uci	32	A	2	2	W1-S1-27	Unto	Unto negro sobre estriado	Unto	Olla	Cuerpo	3
Uci	32	A	2	2	W1-S1-27	Xanaba	Xanaba rojo	Xanaba	Cajete	Cuerpo	6
Uci	32	A	2	2	W1-S1-27	Chuburna	Chuburna café	Chuburna	Olla	Cuerpo	3
Uci	32	A	2	2	W1-S1-27	Ich Canziho	Ich Canziho estriado	Ich Canziho	Olla	Cuerpo	9
Uci	32	A	2	2	W1-S1-27	Muna	Muna pizarra	Muna	Cajete	Cuerpo	3
Uci	32	A	2	2	W1-S1-27	Muna	Muna pizarra	Muna	Olla	Cuerpo	2
Uci	32	A	2	2	W1-S1-27	Mama	Mama rojo	Mama	Cajete	Cuerpo	2
Uci	32	A	2	2	W1-S1-27	Navula	Navula sin engobe	Navula	Tecomate	Cuerpo	13
Uci	32	A	2	2	W1-S1-27	Erosionados				Cuerpo	30
Uci	32	B	1	1	W1-S1-27	Dzudzuquil	Bakxoc negro sobre crema a bayo	Bakxoc	Olla	Cuerpo	1
Uci	32	B	1	1	W1-S1-27	Saban	Saban sin engobe	Costa oriental	Olla	Cuerpo	3
Uci	32	B	1	1	W1-S1-27	Saban	Saban sin engobe	Pasta Costa oriental	Olla	Cuerpo	3
Uci	32	B	1	1	W1-S1-27	Costa oriental erosionado			Cajete	Cuerpo	2
Uci	32	B	1	1	W1-S1-27	Saban	Chancenote estriado	Chancenote	Olla	Cuerpo	21
Uci	32	B	1	1	W1-S1-27	Unto	Unto negro sobre estriado	Unto	Olla	Cuerpo	1
Uci	32	B	1	1	W1-S1-27	Xanaba	Xanaba rojo	Xanaba	Desconocida	Cuerpo	10

Sitio	Op	Sub-op	Pozo	Capa	Estr.	Grupo	Tipo	Variedad	Forma	Diagnostico	Cantidad
Uci		32 B	1	1	W1-S1-27	Maxcanu	Maxcanu bayo	Maxcanu	Cajete	Borde	1
Uci		32 B	1	1	W1-S1-27	Maxcanu	Maxcanu bayo	Maxcanu	Olla	Cuerpo	4
Uci		32 B	1	1	W1-S1-27	Ich Canziho	Ich Canziho estriado	Ich Canziho	Olla	Cuerpo	22
Uci		32 B	1	1	W1-S1-27	Muna	Muna pizarra	Muna	Olla	Asa	1
Uci		32 B	1	1	W1-S1-27	Muna	Muna pizarra	Muna	Cajete	Base	1
Uci		32 B	1	1	W1-S1-27	Muna	Muna pizarra	Muna	Cajete	Borde	1
Uci		32 B	1	1	W1-S1-27	Muna	Muna pizarra	Muna	Cajete	Borde	1
Uci		32 B	1	1	W1-S1-27	Muna	Muna pizarra	Muna	Cajete	Borde	1
Uci		32 B	1	1	W1-S1-27	Muna	Akil impreso	Akil	Cazuela	Cuerpo	1
Uci		32 B	1	1	W1-S1-27	Muna	Muna pizarra	Muna	Cajete	Cuerpo	28
Uci		32 B	1	1	W1-S1-27	Teabo	Teabo rojo	Teabo	Cajete	Cuerpo	2
Uci		32 B	1	1	W1-S1-27	Ticul	Ticul pizarra delgada	Ticul	Cajete	Cuerpo	2
Uci		32 B	1	1	W1-S1-27	Silho	Silho naranja fina	Silho	Desconocida	Soporte	1
Uci		32 B	1	1	W1-S1-27	Kukula	Kukula crema	Kukula	Cajete	Borde	1
Uci		32 B	1	1	W1-S1-27	Navula	Navula sin engobe	Navula	Tecomate	Borde	2
Uci		32 B	1	1	W1-S1-27	Navula	Navula sin engobe	Navula	Tecomate	Borde	2
Uci		32 B	1	1	W1-S1-27	Jarra de olivo			Jarra	Cuerpo	1
Uci		32 B	1	1	W1-S1-27	Erosionados				Cuerpo	15
Uci		32 ST	6		W1-S1-27	Chunhinta	Chunhinta negro	Ucu	Olla	Cuerpo	1
Uci		32 ST	6		W1-S1-27	Sierra	Sierra rojo	Hojuela	Cajete	Cuerpo	1
Uci		32 ST	6		W1-S1-27	Ich Canziho	Ich Canziho estriado	Ich Canziho	Olla	Cuerpo	8
Uci		32 ST	6		W1-S1-27	Muna	Muna pizarra	Muna	Cajete	Cuerpo	5
Uci		32 ST	6		W1-S1-27	Muna	Muna pizarra	Muna	Cajete	Cuerpo	2
Uci		32 ST	6		W1-S1-27	Muna	Muna pizarra	Muna	Olla	Cuerpo	8
Uci		32 ST	6		W1-S1-27	Teabo	Teabo rojo	Teabo	Cuenco	Cuerpo	1
Uci		32 ST	6		W1-S1-27	Navula	Navula sin engobe	Navula	Tecomate	Cuerpo	32
Uci		32 ST	6		W1-S1-27	Erosionados				Cuerpo	25
Uci		32 ST	8		W1-S1-27	Chunhinta	Chunhinta negro	Ucu	Cajete	Cuerpo	1
Uci		32 ST	8		W1-S1-27	Sierra	Sierra rojo	Hojuela	Cajete	Cuerpo	3
Uci		32 ST	8		W1-S1-27	Chuburna	Chuburna café	Chuburna	Olla	Cuerpo	3
Uci		32 ST	8		W1-S1-27	Ich Canziho	Ich Canziho estriado	Ich Canziho	Olla	Cuerpo	19
Uci		32 ST	8		W1-S1-27	Muna	Muna pizarra	Muna	Cajete	Borde	1
Uci		32 ST	8		W1-S1-27	Muna	Muna pizarra	Muna	Cajete	Cuerpo	8
Uci		32 ST	8		W1-S1-27	Muna	Muna pizarra	Muna	Olla	Cuerpo	1
Uci		32 ST	8		W1-S1-27	Teabo	Teabo rojo	Teabo	Cuenco	Cuerpo	1
Uci		32 ST	8		W1-S1-27	Ticul	Ticul pizarra delgada	Ticul	Cuenco	Borde	1
Uci		32 ST	8		W1-S1-27	Ticul	Ticul pizarra delgada	Ticul	Cajete	Cuerpo	1
Uci		32 ST	8		W1-S1-27	Navula	Navula sin engobe	Navula	Tecomate	Cuerpo	4
Uci		32 ST	8		W1-S1-27	Erosionados				Cuerpo	20
Ucí		33 A	1	1	W1-N1-41	Costa oriental erosionado			Cajete	Cuerpo	1
Uci		33 A	1	1	W1-N1-41	Chunhinta	Chunhinta negro	Ucu	Cajete	Cuerpo	1
Uci		33 A	1	1	W1-N1-41	Chunhinta	Nacolal inciso	Nacolal	Olla	Cuerpo	1
Uci		33 A	1	1	W1-N1-41	Dzudzuquil	Bakxoc negro sobre crema a bayo	Bakxoc	Cajete	Cuerpo	2

Sitio	Op	Sub-op	Pozo	Capa	Estr.	Grupo	Tipo	Variedad	Forma	Diagnostico	Cantidad
Uci	33	A	1	1	W1-N1-41	Dzudzuquil	Dzudzuquil crema a bayo	Dzudzuquil	Olla	Cuerpo	5
Uci	33	A	1	1	W1-N1-41	Dzudzuquil	Kuche inciso	Dzudzuquil	Olla	Cuerpo	1
Uci	33	A	1	1	W1-N1-41	Dzudzuquil	Majan rojo sobre crema a bayo	Dzudzuquil	Cajete	Cuerpo	3
Uci	33	A	1	1	W1-N1-41	Dzudzuquil	Tumben inciso	Dzudzuquil	Olla	Cuerpo	1
Uci	33	A	1	1	W1-N1-41	Joventud	Joventud rojo	Nolo	Cajete	Cuerpo	3
Uci	33	A	1	1	W1-N1-41	Joventud	Joventud rojo	Nolo	Olla	Cuerpo	1
Uci	33	A	1	1	W1-N1-41	Saban	Saban sin engobe	Saban	Olla	Borde	1
Uci	33	A	1	1	W1-N1-41	Costa oriental erosionado			Olla	Cuerpo	2
Uci	33	A	1	1	W1-N1-41	Polvero	Polvero negro	Chikin	Cajete	Cuerpo	4
Uci	33	A	1	1	W1-N1-41	Saban	Chancenote estriado	Chancenote	Olla	Cuerpo	17
Uci	33	A	1	1	W1-N1-41	Sierra	Ciego compuesto	Ciego	Desconocida	Cuerpo	1
Uci	33	A	1	1	W1-N1-41	Sierra	Sierra rojo	Hojuela	Olla	Cuerpo	7
Uci	33	A	1	1	W1-N1-41	Sierra	Sierra rojo	No especificada	Cajete	Cuerpo	12
Uci	33	A	1	1	W1-N1-41	Tipikal	Tipikal rojo sobre estriado	Tipikal	Olla	Cuerpo	12
Uci	33	A	1	1	W1-N1-41	Unto	Unto negro sobre estriado	Unto	Olla	Borde	1
Uci	33	A	1	1	W1-N1-41	Unto	Unto negro sobre estriado	Unto	Olla	Cuerpo	9
Uci	33	A	1	1	W1-N1-41	Xanaba	Chunchen rojo y naranja	Chunchen	Cajete	Borde	1
Uci	33	A	1	1	W1-N1-41	Xanaba	Dzalpach compuesto	Dzalpach	Cajete	Base	1
Uci	33	A	1	1	W1-N1-41	Xanaba	Dzalpach compuesto	Dzalpach	Cajete	Cuerpo	1
Uci	33	A	1	1	W1-N1-41	Xanaba	Tipikal rojo sobre estriado	Tipikal	Cajete	Borde	2
Uci	33	A	1	1	W1-N1-41	Xanaba	Xanaba rojo	Pasta rosa	Olla	Cuerpo	5
Uci	33	A	1	1	W1-N1-41	Xanaba	Xanaba rojo	Polvero	Cajete	Cuerpo	12
Uci	33	A	1	1	W1-N1-41	Xanaba	Xanaba rojo	Xanaba	Cajete	Borde	1
Uci	33	A	1	1	W1-N1-41	Xanaba	Xanaba rojo	Xanaba	Olla	Borde	1
Uci	33	A	1	1	W1-N1-41	Xanaba	Xanaba rojo	Xanaba	Olla	Cuerpo	11
Uci	33	A	1	1	W1-N1-41	Xanaba			Olla	Borde	1
Uci	33	A	1	1	W1-N1-41	Hunabchen			Desconocida	Cuerpo	4
Uci	33	A	1	1	W1-N1-41	Maxcanu			Desconocida	Cuerpo	2
Uci	33	A	1	1	W1-N1-41	Oxil	Elote estriado y impreso	Elote	Olla	Cuerpo	19
Uci	33	A	1	1	W1-N1-41	Chablekal	Chicxulub inciso	Chablekal	Desconocida	Cuerpo	1
Uci	33	A	1	1	W1-N1-41	Chablekal	Telchac compuesto	Chablekal	Vaso	Cuerpo	1
Uci	33	A	1	1	W1-N1-41	Chuburna	Chuburna café	Chuburna	Olla	Cuerpo	5
Uci	33	A	1	1	W1-N1-41	Chuburna	Sutuychen impreso	Sutuychen	Cajete	Borde	1
Uci	33	A	1	1	W1-N1-41	Ich Canziho	Ich Canziho estriado	Ich Canziho	Olla	Cuerpo	29
Uci	33	A	1	1	W1-N1-41	Muna	Muna pizarra	Muna	Cazuela	Borde	1
Uci	33	A	1	1	W1-N1-41	Muna	Muna pizarra	Muna	Cazuela	Cuerpo	7
Uci	33	A	1	1	W1-N1-41	Muna	Muna pizarra	Muna	Olla	Cuerpo	3
Uci	33	A	1	1	W1-N1-41	Teabo	Teabo rojo	Teabo	Desconocida	Cuerpo	2
Uci	33	A	1	1	W1-N1-41	Ticul	Ticul pizarra delgada	Ticul	Desconocida	Cuerpo	2
Uci	33	A	1	1	W1-N1-41	Mama	Mama rojo	Mama	Olla	Cuerpo	1
Uci	33	A	1	1	W1-N1-41	Navula	Chen Mul modelado	Chen Mul	Incensario	Aplique	1
Uci	33	A	1	1	W1-N1-41	Navula	Navula sin engobe	Navula	Desconocida	Borde	1
Uci	33	A	1	1	W1-N1-41	Erosionados				Cuerpo	45

Sitio	Op	Sub-op	Pozo	Capa	Estr.	Grupo	Tipo	Variedad	Forma	Diagnostico	Cantidad
Uci	33	A	1	1	W1-N1-41	No especificado estilo	Chenes	No especificada	Cuenco	Borde	1
Ucí	33	A	1	2	W1-N1-41	Polvero	Polvero negro	Polvero	Olla	Cuerpo	1
Uci	33	A	1	2	W1-N1-41	Dzudzuquil	Dzudzuquil crema a bayo	Dzudzuquil	Cajete	Cuerpo	1
Uci	33	A	1	2	W1-N1-41	Dzudzuquil	Majan rojo sobre crema a bayo	Dzudzuquil	Cajete	Cuerpo	2
Uci	33	A	1	2	W1-N1-41	Joventud	Guitara inciso	Kiba	Olla	Cuerpo	2
Uci	33	A	1	2	W1-N1-41	Joventud	Joventud rojo	Joventud	Cajete	Cuerpo	5
Uci	33	A	1	2	W1-N1-41	Dzilam	Dzilam verde inciso	Dzilam	Cajete	Cuerpo	4
Uci	33	A	1	2	W1-N1-41	Flor	Flor crema	No especificada	Olla	Cuerpo	1
Uci	33	A	1	2	W1-N1-41	Polvero	Polvero negro	Polvero	Cajete	Cuerpo	1
Uci	33	A	1	2	W1-N1-41	Saban	Chancenote estriado	Chancenote	Olla	Cuerpo	33
Uci	33	A	1	2	W1-N1-41	Sierra	Sierra rojo	Hojuela	Olla	Borde	1
Uci	33	A	1	2	W1-N1-41	Sierra	Sierra rojo	Hojuela	Cajete	Cuerpo	10
Uci	33	A	1	2	W1-N1-41	Sierra	Sierra rojo	Hojuela	Olla	Cuerpo	7
Uci	33	A	1	2	W1-N1-41	Sierra	Sierra rojo	Hojuela	Cajete	Soporte	1
Uci	33	A	1	2	W1-N1-41	Sierra	Sierra rojo	Sierra	Cajete	Borde	1
Uci	33	A	1	2	W1-N1-41	Tipikal	Tipikal rojo sobre estriado	Tipikal	Olla	Cuerpo	6
Uci	33	A	1	2	W1-N1-41	Unto	Unto negro sobre estriado	Unto	Olla	Cuerpo	8
Uci	33	A	1	2	W1-N1-41	Xanaba	Xanaba rojo	Pasta rosa	Cajete	Borde	1
Uci	33	A	1	2	W1-N1-41	Xanaba	Xanaba rojo	Xanaba	Cajete	Borde	1
Uci	33	A	1	2	W1-N1-41	Xanaba	Xanaba rojo	Xanaba	Cajete	Borde	1
Uci	33	A	1	2	W1-N1-41	Xanaba	Xanaba rojo	Xanaba	Cajete	Borde	1
Uci	33	A	1	2	W1-N1-41	Xanaba	Xanaba rojo	Xanaba	Olla	Cuerpo	6
Uci	33	A	1	2	W1-N1-41	Xanaba	Xanaba rojo	Xanaba	Olla	Cuerpo	24
Uci	33	A	1	2	W1-N1-41	Clasico Temprano	erosionado		Cajete	Reborde	1
Uci	33	A	1	2	W1-N1-41	Hunabchen	Hunabchen rojo	Hunabchen	Cajete	Borde	1
Uci	33	A	1	2	W1-N1-41	Maxcanu	Maxcanu bayo	Maxcanu	Olla	Cuerpo	3
Uci	33	A	1	2	W1-N1-41	Oxil	Oxil sin engobe	Oxil	Olla	Cuerpo	2
Uci	33	A	1	2	W1-N1-41	Chuburna	Chuburna café	Chuburna	Olla	Cuerpo	10
Uci	33	A	1	2	W1-N1-41	Ich Canziho	Ich Canziho estriado	Ich Canziho	Olla	Cuerpo	48
Uci	33	A	1	2	W1-N1-41	Kinich	Kinich naranja	Kinich	Cuenco	Cuerpo	1
Uci	33	A	1	2	W1-N1-41	Muna	Muna pizarra	Muna	Olla	Borde	1
Uci	33	A	1	2	W1-N1-41	Muna	Muna pizarra	Muna	Cajete	Cuerpo	17
Uci	33	A	1	2	W1-N1-41	Muna	Sacalum negro sobre pizarra	Sacalum	Cazuela	Borde	1
Uci	33	A	1	2	W1-N1-41	Muna	Sacalum negro sobre pizarra	Sacalum	Cajete	Cuerpo	1
Uci	33	A	1	2	W1-N1-41	Muna	Tekit inciso	Tekit	Olla	Cuerpo	1
Uci	33	A	1	2	W1-N1-41	Teabo	Teabo rojo	Teabo	Cajete	Cuerpo	3
Uci	33	A	1	2	W1-N1-41	Mama	Mama rojo	Mama	Olla	Cuerpo	1
Uci	33	A	1	2	W1-N1-41	Navula	Navula sin engobe	Navula	Desconocida	Cuerpo	17
Uci	33	A	1	2	W1-N1-41	Erosionados				Cuerpo	35
Uci	33	A	1	3	W1-N1-41	Dzudzuquil	Bakxoc negro y crema a bayo	Bakxoc	Cajete	Cuerpo	4
Uci	33	A	1	3	W1-N1-41	Dzudzuquil	Dzudzuquil crema a bayo	Dzudzuquil	Olla	Cuerpo	2
Uci	33	A	1	3	W1-N1-41	Dzudzuquil	Majan rojo sobre crema a bayo	Majan	Cajete	Cuerpo	2
Uci	33	A	1	3	W1-N1-41	Dzudzuquil	Majan rojo sobre crema a bayo	Majan	Cajete	Cuerpo	3

Sitio	Op	Sub-op	Pozo	Capa	Estr.	Grupo	Tipo	Variedad	Forma	Diagnostico	Cantidad
Uci	33	A	1	3	W1-N1-41	Joventud	Joventud rojo	Nolo	Cajete	Cuerpo	6
Uci	33	A	1	3	W1-N1-41	Joventud	Joventud rojo	Nolo	Olla	Cuerpo	8
Uci	33	A	1	3	W1-N1-41	Huachinango	Huachinango bicromo inciso	Huachinango	Cajete	Borde	1
Uci	33	A	1	3	W1-N1-41	Saban	Chancenote estriado	Chancenote	Olla	Borde	1
Uci	33	A	1	3	W1-N1-41	Saban	Chancenote estriado	Chancenote	Olla	Cuerpo	16
Uci	33	A	1	3	W1-N1-41	Saban	Saban burdo	Saban	Olla	Cuerpo	12
Uci	33	A	1	3	W1-N1-41	Sierra	Ciego compuesto	No especificada	Cajete	Borde	1
Uci	33	A	1	3	W1-N1-41	Sierra	Sierra rojo	Hojuela	Cajete	Borde	1
Uci	33	A	1	3	W1-N1-41	Sierra	Sierra rojo	Hojuela	Cajete	Borde	1
Uci	33	A	1	3	W1-N1-41	Sierra	Sierra rojo	Hojuela	Cajete	Cuerpo	3
Uci	33	A	1	3	W1-N1-41	Sierra	Sierra rojo	Hojuela	Olla	Cuerpo	3
Uci	33	A	1	3	W1-N1-41	Tipikal	Tipikal rojo sobre estriado	Tipikal	Olla	Cuerpo	9
Uci	33	A	1	3	W1-N1-41	Unto	Unto negro sobre estriado	Unto	Olla	Cuerpo	4
Uci	33	A	1	3	W1-N1-41	Xanaba	Dzalpach compuesto	Dzalpach	Cajete	Borde	1
Uci	33	A	1	3	W1-N1-41	Xanaba	Dzalpach compuesto	Dzalpach	Cajete	Borde	1
Uci	33	A	1	3	W1-N1-41	Xanaba	Especial pasta rosa		Cajete	Borde	1
Uci	33	A	1	3	W1-N1-41	Xanaba	Especial pasta rosa		Cajete	Cuerpo	1
Uci	33	A	1	3	W1-N1-41	Xanaba	Xanaba rojo	Xanaba	Cajete	Borde	1
Uci	33	A	1	3	W1-N1-41	Xanaba	Xanaba rojo	Xanaba	Cajete	Borde	1
Uci	33	A	1	3	W1-N1-41	Xanaba	Xanaba rojo	Xanaba	Cajete	Cuerpo	3
Uci	33	A	1	3	W1-N1-41	Xanaba	Xanaba rojo	Xanaba	Olla	Cuerpo	14
Uci	33	A	1	3	W1-N1-41	Arena	Arena rojo	Arena	Cajete	Cuerpo	1
Uci	33	A	1	3	W1-N1-41	Hunabchen	Hunabchen rojo	Hunabchen	Olla	Cuerpo	1
Uci	33	A	1	3	W1-N1-41	Maxcanu	Maxcanu bayo	Maxcanu	Olla	Cuerpo	1
Uci	33	A	1	3	W1-N1-41	Oxil	Elote estriado y impreso	Elote	Olla	Cuerpo	6
Uci	33	A	1	3	W1-N1-41	Chuburna	Chuburna café	Chuburna	Olla	Cuerpo	12
Uci	33	A	1	3	W1-N1-41	Ich Canziho	Ich Canziho estriado	Ich Canziho	Olla	Borde	1
Uci	33	A	1	3	W1-N1-41	Ich Canziho	Ich Canziho estriado	Ich Canziho	Olla	Cuerpo	38
Uci	33	A	1	3	W1-N1-41	Muna	Muna pizarra	Muna	Cajete	Cuerpo	5
Uci	33	A	1	3	W1-N1-41	Muna	Muna pizarra	Muna	Olla	Cuerpo	1
Uci	33	A	1	3	W1-N1-41	Muna	Muna pizarra	Muna	Cajete	Soporte	1
Uci	33	A	1	3	W1-N1-41	Muna	Sacalum negro sobre pizarra	Sacalum	Cajete	Cuerpo	1
Uci	33	A	1	3	W1-N1-41	Dzitas			Desconocida	Cuerpo	1
Uci	33	A	1	3	W1-N1-41	Erosionados				Cuerpo	35
Uci	33	A	1	4	W1-N1-41	Dzudzuquil	Bakxoc negro sobre crema a bayo	Bakxoc	Cajete	Cuerpo	1
Uci	33	A	1	4	W1-N1-41	Dzudzuquil	Majan rojo sobre crema a bayo	Majan	Cajete	Cuerpo	1
Uci	33	A	1	4	W1-N1-41	Saban	Chancenote estriado	Chancenote	Olla	Borde	1
Uci	33	A	1	4	W1-N1-41	Saban	Chancenote estriado	Uñas	Olla	Cuerpo	1
Uci	33	A	1	4	W1-N1-41	Sierra	Sierra rojo	Hojuela	Cajete	Borde	1
Uci	33	A	1	4	W1-N1-41	Sierra	Sierra rojo	Hojuela	Cajete	Cuerpo	1
Uci	33	A	1	4	W1-N1-41	Sierra	Sierra rojo	Hojuela	Olla	Cuerpo	1
Uci	33	A	1	4	W1-N1-41	Tipikal	Tipikal rojo sobre estriado	Tipikal	Olla	Cuerpo	5
Uci	33	A	1	4	W1-N1-41	Xanaba	Xanaba rojo	Xanaba	Cajete	Borde	1

Sitio	Op	Sub-op	Pozo	Capa	Estr.	Grupo	Tipo	Variedad	Forma	Diagnostico	Cantidad
Uci	33	A	1	4	W1-N1-41	Ich Canziho	Ich Canziho estriado	Ich Canziho	Olla	Cuerpo	7
Uci	33	A	1	4	W1-N1-41	Muna	Tekit inciso	Tekit	Olla	Cuerpo	1
Uci	33	A	1	4	W1-N1-41	Erosionados				Cuerpo	3
Uci	33	A	1	5	W1-N1-41	Chunhint	Dzocobel rojo sobre negro	Dzocobel	Cajete	Borde	1
Uci	33	A	1	5	W1-N1-41	Chunhint	Nacolal inciso	nacolal	Cajete	Borde	1
Uci	33	A	1	5	W1-N1-41	Dzudzuquil	Bakxoc negro sobre crema a bayo	Bakxoc	Olla	Cuerpo	3
Uci	33	A	1	5	W1-N1-41	Dzudzuquil	canaima bicromo inciso	Canaima	Cajete	Cuerpo	2
Uci	33	A	1	5	W1-N1-41	Dzudzuquil	Dzudzuquil crema a bayo	Dzudzuquil	Cajete	Borde	1
Uci	33	A	1	5	W1-N1-41	Dzudzuquil	Dzudzuquil crema a bayo	Dzudzuquil	Cajete	Borde	1
Uci	33	A	1	5	W1-N1-41	Dzudzuquil	Dzudzuquil crema a bayo	Dzudzuquil	Cajete	Cuerpo	7
Uci	33	A	1	5	W1-N1-41	Dzudzuquil	Majan rojo sobre crema a bayo	Dzudzuquil	Cajete	Cuerpo	4
Uci	33	A	1	5	W1-N1-41	Dzudzuquil	Pethal rojo naranja sobre crema	Incisa	Cajete	Cuerpo	2
Uci	33	A	1	5	W1-N1-41	Joventud	Guitara inciso	Kiba	Olla	Cuerpo	1
Uci	33	A	1	5	W1-N1-41	Joventud	Joventud rojo	Nolo	Cajete	Cuerpo	6
Uci	33	A	1	5	W1-N1-41	Joventud	Joventud rojo	Nolo	Olla	Cuerpo	2
Uci	33	A	1	5	W1-N1-41	Joventud	Joventud rojo	Paredes delgadas	Olla	Cuerpo	1
Uci	33	A	1	5	W1-N1-41	Saban	Saban sin engobe	Saban	Olla	Cuerpo	6
Uci	33	A	1	5	W1-N1-41	Saban	Chancenote estriado	Chancenote	Olla	Cuerpo	10
Uci	33	A	1	5	W1-N1-41	Sierra	Repasto negro sobre rojo	No especificada	Olla	Cuerpo	1
Uci	33	A	1	5	W1-N1-41	Sierra	Sierra rojo	Hojuela	Cajete	Cuerpo	4
Uci	33	A	1	5	W1-N1-41	Sierra	Sierra rojo	Hojuela	Cajete	Cuerpo	2
Uci	33	A	1	5	W1-N1-41	Sierra	Sierra rojo	No especificada	Cajete	Borde	1
Uci	33	A	1	5	W1-N1-41	Tipikal	Tipikal rojo sobre estriado	Tipikal	Olla	Cuerpo	14
Uci	33	A	1	5	W1-N1-41	Xanaba	Chunchen rojo y naranja	Chunchen	Cajete	Borde	1
Uci	33	A	1	5	W1-N1-41	Xanaba	Xanaba rojo	Xanaba	Cajete	Borde	1
Uci	33	A	1	5	W1-N1-41	Chuburna	Chuburna café	Chuburna	Olla	Cuerpo	2
Uci	33	A	1	5	W1-N1-41	Ich Canziho	Ich Canziho estriado	Ich Canziho	Olla	Cuerpo	9
Uci	33	A	1	5	W1-N1-41	Muna	Muna pizarra	Muna	Cajete	Borde	1
Uci	33	A	1	5	W1-N1-41	Muna	Sacalum negro sobre pizarra	Sacalum	Olla	Cuerpo	6
Uci	33	A	1	5	W1-N1-41	Muna	Tekit inciso	Tekit	Olla	Cuerpo	1
Uci	33	A	1	5	W1-N1-41	Such	Such negro y rojo	Such	Cajete	Cuerpo	1
Uci	33	A	1	5	W1-N1-41	Erosionados				Cuerpo	35
Uci	33	A	1	6	W1-N1-41	Chunhint	Dzocobel rojo sobre negro	Dzocobel	Cajete	Borde	1
Uci	33	A	1	6	W1-N1-41	Dzudzuquil	Bakxoc negro y crema a bayo	Bakxoc	Olla	Cuerpo	3
Uci	33	A	1	6	W1-N1-41	Dzudzuquil	Dzudzuquil crema a bayo	Dzudzuquil	Cajete	Borde	1
Uci	33	A	1	6	W1-N1-41	Dzudzuquil	Dzudzuquil crema a bayo	Dzudzuquil	Cajete	Cuerpo	4
Uci	33	A	1	6	W1-N1-41	Dzudzuquil	Majan rojo sobre crema a bayo	Majan	Cajete	Cuerpo	1
Uci	33	A	1	6	W1-N1-41	Joventud	Guitara inciso	Kiba	Olla	Cuerpo	1
Uci	33	A	1	6	W1-N1-41	Joventud	Joventud rojo	Nolo	Olla	Cuerpo	2
Uci	33	A	1	6	W1-N1-41	Kin	Kin naranja	Incisa	Olla	Cuerpo	1
Uci	33	A	1	6	W1-N1-41	Kin	Kin naranja	Kin	Cajete	Cuerpo	6
Uci	33	A	1	6	W1-N1-41	Saban	Chancenote estriado	Chancenote	Olla	Cuerpo	18
Uci	33	A	1	6	W1-N1-41	Tipikal	Tipikal rojo sobre estriado	Tipikal	Olla	Cuerpo	6

Sitio	Op	Sub-op	Pozo	Capa	Estr.	Grupo	Tipo	Variedad	Forma	Diagnostico	Cantidad
Uci		33 A	1	6	W1-N1-41	Erosionados				Cuerpo	3
Uci		33 A	1	5/6	W1-N1-41	Chunhinta	Chunhinta negro	Ucu	Cajete	Cuerpo	1
Uci		33 A	1	5/6	W1-N1-41	Joventud	Joventud rojo	Nolo	Desconocida	Base	1
Uci		33 A	1	5/6	W1-N1-41	Joventud	Joventud rojo	Nolo	Olla	Cuerpo	1
Uci		33 A	1	5/6	W1-N1-41	Saban	Chancenote estriado	Chancenote	Olla	Cuerpo	7
Uci		33 A	1	5/6	W1-N1-41	Sierra	Sierra rojo	Hojuela	Cajete	Cuerpo	1
Uci		33 A	1	5/6	W1-N1-41	Sierra	Sierra rojo	Hojuela	Olla	Cuerpo	1
Uci		33 A	1	5/6	W1-N1-41	Sierra	Sierra rojo	Sierra	Cajete	Borde	1
Uci		33 A	1	5/6	W1-N1-41	Chuburna	Chuburna café	Chuburna	Olla	Cuerpo	2
Uci		33 A	1	5/6	W1-N1-41	Muna	Muna pizarra	Muna	Desconocida	Cuerpo	1
Uci		33 A	1	5/6	W1-N1-41	Erosionados				Cuerpo	7
Uci		33 B	1	1	W1-N1-41	Joventud	Joventud rojo	Nolo	Cajete	Cuerpo	6
Uci		33 B	1	1	W1-N1-41	Joventud	Totoh ranurado	Totoh	Olla	Cuerpo	1
Uci		33 B	1	1	W1-N1-41	Saban	Saban sin engobe	Saban	Olla	Cuerpo	2
Uci		33 B	1	1	W1-N1-41	Saban	Chancenote estriado	Chancenote	Olla	Cuerpo	1
Uci		33 B	1	1	W1-N1-41	Sierra	Sierra rojo	Hojuela	Cajete	Borde	1
Uci		33 B	1	1	W1-N1-41	Tipikal	Tipikal rojo sobre estriado	Tipikal	Olla	Cuerpo	1
Uci		33 B	1	1	W1-N1-41	Xanaba	Xanaba rojo	Xanaba	Cajete	Borde	1
Uci		33 B	1	1	W1-N1-41	Xanaba	Xanaba rojo	Xanaba	Cajete	Cuerpo	5
Uci		33 B	1	1	W1-N1-41	Chencoh	Chencoh naranja delgado	Chencoh	Cajete	Borde	1
Uci		33 B	1	1	W1-N1-41	Baca	Baca rojo	Baca	Cajete	Cuerpo	1
Uci		33 B	1	1	W1-N1-41	Chablekal	Chablekal gris fino	Chablekal	Cajete	Base	1
Uci		33 B	1	1	W1-N1-41	Chuburna	Chuburna café	Chuburna	Olla	Cuerpo	8
Uci		33 B	1	1	W1-N1-41	Ich Canziho	Ich Canziho estriado	Ich Canziho	Olla	Borde	1
Uci		33 B	1	1	W1-N1-41	Ich Canziho	Ich Canziho estriado	Ich Canziho	Olla	Borde	1
Uci		33 B	1	1	W1-N1-41	Ich Canziho	Ich Canziho estriado	Ich Canziho	Olla	Cuerpo	29
Uci		33 B	1	1	W1-N1-41	Kinich	Kinich naranja	Kinich	Cuenco	Cuerpo	1
Uci		33 B	1	1	W1-N1-41	Muna	Muna pizarra	Muna	Cuenco	Borde	1
Uci		33 B	1	1	W1-N1-41	Muna	Muna pizarra	Muna	Cajete	Cuerpo	5
Uci		33 B	1	1	W1-N1-41	Muna	Muna pizarra	Muna	Olla	Cuerpo	8
Uci		33 B	1	1	W1-N1-41	Teabo	Teabo rojo	Teabo	Cuenco	Cuerpo	2
Uci		33 B	1	1	W1-N1-41	Erosionados				Cuerpo	40
Uci		33 B	1	2	W1-N1-41	Saban	Chancenote estriado	Chancenote	Olla	Borde	1
Uci		33 B	1	2	W1-N1-41	Sierra	Sierra rojo	Hojuela	Cajete	Borde	1
Uci		33 B	1	2	W1-N1-41	Sierra	Sierra rojo	Hojuela	Cajete	Cuerpo	1
Uci		33 B	1	2	W1-N1-41	Xanaba	Xanaba rojo	Xanaba	Cajete	Cuerpo	6
Uci		33 B	1	2	W1-N1-41	Ich Canziho	Ich Canziho estriado	Ich Canziho	Olla	Borde	1
Uci		33 B	1	2	W1-N1-41	Ich Canziho	Ich Canziho estriado	Ich Canziho	Olla	Cuerpo	11
Uci		33 B	1	2	W1-N1-41	Muna	Muna pizarra	Muna	Olla	Asa	1
Uci		33 B	1	2	W1-N1-41	Muna	Muna pizarra	Muna	Olla	Cuerpo	3
Uci		33 B	1	2	W1-N1-41	Erosionados				Cuerpo	9
Uci		33 B	1	3	W1-N1-41	Joventud	Guitara inciso	Kiba	Olla	Cuerpo	1
Uci		33 B	1	3	W1-N1-41	Joventud	Joventud rojo	Nolo	Cajete	Cuerpo	2

Sitio	Op	Sub-op	Pozo	Capa	Estr.	Grupo	Tipo	Variedad	Forma	Diagnostico	Cantidad
Uci		33 B	1	3	W1-N1-41	Polvero	Lechugal inciso	Lechugal	Cajete	Borde	1
Uci		33 B	1	3	W1-N1-41	Saban	Chancenote estriado	Chancenote	Olla	Cuerpo	2
Uci		33 B	1	3	W1-N1-41	Tipikal	Tipikal rojo sobre estriado	Tipikal	Olla	Cuerpo	2
Uci		33 B	1	3	W1-N1-41	Unto	Unto negro sobre estriado	Unto	Olla	Cuerpo	7
Uci		33 B	1	3	W1-N1-41	Xanaba	Dzalpach compuesto	Dzalpach	Cajete	Cuerpo	4
Uci		33 B	1	3	W1-N1-41	Xanaba	Xanaba rojo	Xanaba	Cajete	Borde	1
Uci		33 B	1	3	W1-N1-41	Xanaba	Xanaba rojo	Xanaba	Cajete	Cuerpo	11
Uci		33 B	1	3	W1-N1-41	Erosionados				Cuerpo	14
Uci		33 B	1	4	W1-N1-41	Chunhint	Chunhint negro	Ucu	Cajete	Cuerpo	2
Uci		33 B	1	4	W1-N1-41	Dzudzuquil	Majan rojo sobre crema a bayo	Majan	Cajete	Borde	1
Uci		33 B	1	4	W1-N1-41	Dzudzuquil	Majan rojo sobre crema a bayo	Majan	Cajete	Cuerpo	3
Uci		33 B	1	4	W1-N1-41	Joventud	Joventud rojo	Nolo	Olla	Cuerpo	1
Uci		33 B	1	4	W1-N1-41	Saban	Chancenote estriado	Chancenote	Olla	Cuerpo	2
Uci		33 B	1	4	W1-N1-41	Sierra	Sierra rojo	No especificada	Cajete	Cuerpo	1
Uci		33 B	1	4	W1-N1-41	Tipikal	Tipikal rojo sobre estriado	Tipikal	Olla	Cuerpo	3
Uci		33 B	1	4	W1-N1-41	Unto	Unto negro sobre estriado	Unto	Olla	Cuerpo	16
Uci		33 B	1	4	W1-N1-41	Xanaba	Especial impresion de carria		Cajete	Cuerpo	2
Uci		33 B	1	4	W1-N1-41	Xanaba	Xanaba rojo	Xanaba	Cajete	Borde	1
Uci		33 B	1	4	W1-N1-41	Xanaba	Xanaba rojo	Xanaba	Cajete	Cuerpo	2
Uci		33 B	1	4	W1-N1-41	Xanaba	Xanaba rojo	Xanaba	Cajete	Cuerpo	5
Uci		33 B	1	4	W1-N1-41	Erosionados				Cuerpo	21
Uci		33 C	1	1	W1-N1-41	Huachinango	Huachinango bicromo inciso	Huachinango	Cajete	Borde	1
Uci		33 C	1	1	W1-N1-41	Xanaba	Xanaba rojo	Xanaba	Cajete	Borde	1
Uci		33 C	1	1	W1-N1-41	Xanaba	Xanaba rojo	Xanaba	Cajete	Cuerpo	16
Uci		33 C	1	1	W1-N1-41	Chablekal	Chablekal gris fino	Chablekal	Cajete	Cuerpo	2
Uci		33 C	1	1	W1-N1-41	Chuburna	Chuburna café	Chuburna	Olla	Cuerpo	23
Uci		33 C	1	1	W1-N1-41	Ich Canziho	Ich Canziho estriado	Ich Canziho	Olla	Cuerpo	95
Uci		33 C	1	1	W1-N1-41	Kinich	Kinich naranja	Kinich	Cajete	Cuerpo	11
Uci		33 C	1	1	W1-N1-41	Maxcanu	Conkal rojo	Conkal	Olla	Cuerpo	1
Uci		33 C	1	1	W1-N1-41	Muna	Muna pizarra	Muna	Olla	Base	1
Uci		33 C	1	1	W1-N1-41	Muna	Muna pizarra	Muna	Cajete	Borde	1
Uci		33 C	1	1	W1-N1-41	Muna	Muna pizarra	Muna	Cajete	Borde	1
Uci		33 C	1	1	W1-N1-41	Muna	Muna pizarra	Muna	Cajete	Borde	1
Uci		33 C	1	1	W1-N1-41	Muna	Muna pizarra	Muna	Olla	Borde	1
Uci		33 C	1	1	W1-N1-41	Muna	Muna pizarra	Muna	Cajete	Cuerpo	21
Uci		33 C	1	1	W1-N1-41	Muna	Muna pizarra	Muna	Olla	Cuerpo	26
Uci		33 C	1	1	W1-N1-41	Teabo	Teabo rojo	Teabo	Cuenco	Borde	1
Uci		33 C	1	1	W1-N1-41	Teabo	Teabo rojo	Teabo	Cajete	Cuerpo	8
Uci		33 C	1	1	W1-N1-41	Ticul	Ticul pizarra delgada	Ticul	Cajete	Borde	1
Uci		33 C	1	1	W1-N1-41	Ticul	Ticul pizarra delgada	Ticul	Cajete	Cuerpo	1
Uci		33 C	1	1	W1-N1-41	Tohil	Tohil plomizo	Tohil	Desconocida	Cuerpo	1
Uci		33 C	1	1	W1-N1-41	Erosionados				Cuerpo	80
Uci		33 C	1	2	W1-N1-41	Chunhint	Chunhint negro	Ucu	Cajete	Cuerpo	1

Sitio	Op	Sub-op	Pozo	Capa	Estr.	Grupo	Tipo	Variedad	Forma	Diagnostico	Cantidad
Uci		33 C	1	2	W1-N1-41	Dzudzuquil	Dzudzuquil crema a bayo	Dzudzuquil	Cajete	Borde	1
Uci		33 C	1	2	W1-N1-41	Dzudzuquil	Dzudzuquil crema a bayo	Dzudzuquil	Olla	Cuerpo	1
Uci		33 C	1	2	W1-N1-41	Dzudzuquil	Majan rojo sobre crema a bayo	Majan	Cajete	Cuerpo	2
Uci		33 C	1	2	W1-N1-41	Joventud	Guitara inciso	Kiba	Olla	Cuerpo	1
Uci		33 C	1	2	W1-N1-41	Joventud	Joventud rojo	Nolo	Cajete	Borde	1
Uci		33 C	1	2	W1-N1-41	Joventud	Joventud rojo	Nolo	Cajete	Borde	1
Uci		33 C	1	2	W1-N1-41	Joventud	Joventud rojo	Nolo	Cajete	Borde	1
Uci		33 C	1	2	W1-N1-41	Saban	Saban sin engobe	Saban	Olla	Cuerpo	4
Uci		33 C	1	2	W1-N1-41	Huachinango	Huachinango bicromo inciso	Huachinango	Cajete	Borde	1
Uci		33 C	1	2	W1-N1-41	Polvero	Polvero negro	Chikin	Olla	Cuerpo	3
Uci		33 C	1	2	W1-N1-41	Saban	Chancenote estriado	Chancenote	Olla	Cuerpo	11
Uci		33 C	1	2	W1-N1-41	Shangurro	Shangurro rojo sobre naranja	Shangurro	Olla	Cuerpo	1
Uci		33 C	1	2	W1-N1-41	Sierra	Sierra rojo	Hojuela	Olla	Borde	1
Uci		33 C	1	2	W1-N1-41	Sierra	Sierra rojo	Hojuela	Olla	Cuerpo	22
Uci		33 C	1	2	W1-N1-41	Sierra	Sierra rojo	No especificada	Cajete	Borde	1
Uci		33 C	1	2	W1-N1-41	Sierra	Sierra rojo	Sierra	Cajete	Cuerpo	5
Uci		33 C	1	2	W1-N1-41	Tipikal	Tipikal rojo sobre estriado	Tipikal	Olla	Cuerpo	3
Uci		33 C	1	2	W1-N1-41	Unto	Unto negro sobre estriado	Unto	Olla	Borde	1
Uci		33 C	1	2	W1-N1-41	Unto	Unto negro sobre estriado	Unto	Olla	Borde	1
Uci		33 C	1	2	W1-N1-41	Unto	Unto negro sobre estriado	Unto	Olla	Cuerpo	11
Uci		33 C	1	2	W1-N1-41	Xanaba	Caucel chorreado sobre rojo	Caucel	Cajete	Cuerpo	1
Uci		33 C	1	2	W1-N1-41	Xanaba	Chunchen rojo y naranja	Manchones	Cajete	Cuerpo	2
Uci		33 C	1	2	W1-N1-41	Xanaba	Especial pasta rosa		Cajete	Borde	1
Uci		33 C	1	2	W1-N1-41	Xanaba	Saban sin engobe	Dzulpach	Cajete	Cuerpo	2
Uci		33 C	1	2	W1-N1-41	Xanaba	Xanaba rojo	Pasta rosa	Cajete	Borde	1
Uci		33 C	1	2	W1-N1-41	Xanaba	Xanaba rojo	Xanaba	Cajete	Borde	1
Uci		33 C	1	2	W1-N1-41	Xanaba	Xanaba rojo	Xanaba	Cajete	Borde	1
Uci		33 C	1	2	W1-N1-41	Xanaba	Xanaba rojo	Xanaba	Cajete	Borde	1
Uci		33 C	1	2	W1-N1-41	Xanaba	Xanaba rojo	Xanaba	Cajete	Borde	1
Uci		33 C	1	2	W1-N1-41	Xanaba	Xanaba rojo	Xanaba	Cajete	Borde	1
Uci		33 C	1	2	W1-N1-41	Xanaba	Xanaba rojo	Xanaba	Cajete	Cuerpo	40
Uci		33 C	1	2	W1-N1-41	Chablekal	Chablekal gris fino	Chablekal	Cajete	Cuerpo	3
Uci		33 C	1	2	W1-N1-41	Chuburna	Chuburna café	Chuburna	Olla	Borde	1
Uci		33 C	1	2	W1-N1-41	Chuburna	Chuburna café	Chuburna	Olla	Cuerpo	23
Uci		33 C	1	2	W1-N1-41	Chum	Yokat estriado	Yokat	Olla	Borde	1
Uci		33 C	1	2	W1-N1-41	Ich Canziho	Ich Canziho estriado	Ich Canziho	Olla	Cuerpo	78
Uci		33 C	1	2	W1-N1-41	Muna	Muna pizarra	Muna	Cajete	Borde	1
Uci		33 C	1	2	W1-N1-41	Muna	Muna pizarra	Muna	Cazuela	Borde	1
Uci		33 C	1	2	W1-N1-41	Muna	Muna pizarra	Muna	Cajete	Cuerpo	12
Uci		33 C	1	2	W1-N1-41	Muna	Muna pizarra	Muna	Olla	Cuerpo	14
Uci		33 C	1	2	W1-N1-41	Muna	Sacalum negro sobre pizarra	Sacalum	Olla	Cuerpo	5
Uci		33 C	1	2	W1-N1-41	Teabo	Teabo rojo	Teabo	Cuenco	Borde	1
Uci		33 C	1	2	W1-N1-41	Mama	Mama rojo	Mama	Cajete	Cuerpo	3

Sitio	Op	Sub-op	Pozo	Capa	Estr.	Grupo	Tipo	Variedad	Forma	Diagnostico	Cantidad
Uci	33	C	1	2	W1-N1-41	Navula	Navula sin engobe	Navula	Desconocida	Base	1
Uci	33	C	1	2	W1-N1-41	Navula	Navula sin engobe	Navula	Tecomate	Borde	1
Uci	33	C	1	2	W1-N1-41	Navula	Navula sin engobe	Navula	Desconocida	Cuerpo	8
Uci	33	C	1	2	W1-N1-41	Navula	Yacman estriado	Yacman	Olla	Cuerpo	4
Uci	33	C	1	2	W1-N1-41	Erosionados				Cuerpo	50
Ucí	33	C	1	3		Jalpa	San Miguel inciso	San Miguel	Cajete	Cuerpo	1
Uci	33	C	1	3	W1-N1-41	Chunhinta	Chunhinta negro	Ucu	Cajete	Cuerpo	2
Uci	33	C	1	3	W1-N1-41	Dzudzuquil	Dzudzuquil crema a bayo	Dzudzuquil	Olla	Cuerpo	1
Uci	33	C	1	3	W1-N1-41	Dzudzuquil	Majan rojo sobre crema a bayo	Dzudzuquil	Cajete	Borde	1
Uci	33	C	1	3	W1-N1-41	Joventud	Joventud rojo	Nolo	Cajete	Cuerpo	5
Uci	33	C	1	3	W1-N1-41	Tipikal	Tipikal rojo sobre estriado	Tipikal	Olla	Cuerpo	1
Uci	33	C	1	3	W1-N1-41	Unto	Unto negro sobre estriado	Unto	Olla	Cuerpo	5
Uci	33	C	1	3	W1-N1-41	Xanaba	Xanaba rojo	Xanaba	Olla	Cuerpo	1
Uci	33	C	1	3	W1-N1-41	Oxil	Elote estriado y impreso	Elote	Olla	Cuerpo	1
Uci	33	C	1	3	W1-N1-41	Baca	Baca rojo	Baca	Cajete	Cuerpo	1
Uci	33	C	1	3	W1-N1-41	Chuburna	Chuburna café	Chuburna	Olla	Cuerpo	27
Uci	33	C	1	3	W1-N1-41	Ich Canziho	Ich Canziho estriado	Ich Canziho	Olla	Borde	1
Uci	33	C	1	3	W1-N1-41	Ich Canziho	Ich Canziho estriado	Ich Canziho	Olla	Borde	1
Uci	33	C	1	3	W1-N1-41	Ich Canziho	Ich Canziho estriado	Ich Canziho	Olla	Cuerpo	1
Uci	33	C	1	3	W1-N1-41	Ich Canziho	Ich Canziho estriado	Ich Canziho	Olla	Cuerpo	72
Uci	33	C	1	3	W1-N1-41	Muna	Muna pizarra	Muna	Cajete	Borde	1
Uci	33	C	1	3	W1-N1-41	Muna	Muna pizarra	Muna	Cajete	Borde	1
Uci	33	C	1	3	W1-N1-41	Muna	Muna pizarra	Muna	Cajete	Cuerpo	3
Uci	33	C	1	3	W1-N1-41	Muna	Muna pizarra	Muna	Olla	Cuerpo	9
Uci	33	C	1	3	W1-N1-41	Muna	Sacalum negro sobre pizarra	Sacalum	Cazuela	Cuerpo	1
Uci	33	C	1	3	W1-N1-41	Teabo	Teabo rojo	Teabo	Cuenco	Cuerpo	1
Uci	33	C	1	3	W1-N1-41	Erosionados				Cuerpo	30
Uci	33	C	1	4	W1-N1-41	Chunhinta	Dzocobel rojo sobre negro	Dzocobel	Cajete	Borde	1
Uci	33	C	1	4	W1-N1-41	Saban	Saban sin engobe	Saban	Olla	Cuerpo	2
Uci	33	C	1	4	W1-N1-41	Saban	Chancenote estriado	Chancenote	Olla	Cuerpo	10
Uci	33	C	1	4	W1-N1-41	Sierra	Sierra rojo	Hojuela	Olla	Cuerpo	1
Uci	33	C	1	4	W1-N1-41	Tipikal	Tipikal rojo sobre estriado	Tipikal	Olla	Cuerpo	1
Uci	33	C	1	4	W1-N1-41	Unto	Unto negro sobre estriado	Unto	Olla	Cuerpo	1
Uci	33	C	1	4	W1-N1-41	Xanaba	Xanaba rojo	Xanaba	Cajete	Cuerpo	2
Uci	33	C	1	4	W1-N1-41	Chuburna	Chuburna café	Chuburna	Olla	Cuerpo	5
Uci	33	C	1	4	W1-N1-41	Ich Canziho	Ich Canziho estriado	Ich Canziho	Olla	Cuerpo	1
Uci	33	C	1	4	W1-N1-41	Jalpa	San Miguel inciso	San Miguel	Cajete	Cuerpo	1
Uci	33	C	1	4	W1-N1-41	Erosionados				Cuerpo	11
Ucí	33	C	2	1	W1-N1-41	Joventud	Joventud rojo	Nolo	Cajete	Borde	2
Ucí	33	C	2	1	W1-N1-41	Xanaba	Xanaba rojo	Pasta rosa	Desconocida	Cuerpo	4
Ucí	33	C	2	1	W1-N1-41	Xanaba	Xanaba rojo	Xanaba	Cajete	Cuerpo	4
Ucí	33	C	2	1	W1-N1-41	Xanaba	Xanaba rojo	Xanaba	Olla	Cuerpo	12
Ucí	33	C	2	1	W1-N1-41	Muna	Muna pizarra	Muna	Cazuela	Cuerpo	11

Sitio	Op	Sub-op	Pozo	Capa	Estr.	Grupo	Tipo	Variedad	Forma	Diagnostico	Cantidad
Ucí		33 C	2	1	W1-N1-41	Muna	Muna pizarra	Muna	Desconocida	Cuerpo	6
Uci		33 C	2	1	W1-N1-41	Chunhinta	Chunhinta negro	Ucu	Desconocida	Cuerpo	1
Uci		33 C	2	1	W1-N1-41	Joventud	Guitara inciso	Kiba	Desconocida	Cuerpo	1
Uci		33 C	2	1	W1-N1-41	Joventud	Joventud rojo	Nolo	Olla	Borde	1
Uci		33 C	2	1	W1-N1-41	Joventud	Joventud rojo	Nolo	Cajete	Cuerpo	4
Uci		33 C	2	1	W1-N1-41	Saban	Saban sin engobe	Saban	Olla	Borde	1
Uci		33 C	2	1	W1-N1-41	Saban	Saban sin engobe	Saban	Olla	Cuerpo	11
Uci		33 C	2	1	W1-N1-41	Dzilam	Dzilam verde inciso	Dzilam	Olla	Cuerpo	1
Uci		33 C	2	1	W1-N1-41	Sierra	Sierra rojo	Hojuela	Cajete	Cuerpo	6
Uci		33 C	2	1	W1-N1-41	Sierra	Sierra rojo	Hojuela	Olla	Cuerpo	4
Uci		33 C	2	1	W1-N1-41	Tipikal	Tipikal rojo sobre estriado	Tipikal	Olla	Cuerpo	1
Uci		33 C	2	1	W1-N1-41	Unto	Unto negro sobre estriado	Unto	Olla	Cuerpo	2
Uci		33 C	2	1	W1-N1-41	Xanaba	Xanaba rojo	Pasta rosa	Cajete	Borde	1
Uci		33 C	2	1	W1-N1-41	Xanaba	Xanaba rojo	Pasta rosa	Cajete	Cuerpo	1
Uci		33 C	2	1	W1-N1-41	Xanaba	Xanaba rojo	Pasta rosa incisa	Olla	Cuerpo	1
Uci		33 C	2	1	W1-N1-41	Xanaba	Xanaba rojo	Xanaba	Desconocida	Borde	1
Uci		33 C	2	1	W1-N1-41	Xanaba	Xanaba rojo	Xanaba	Cajete	Borde	1
Uci		33 C	2	1	W1-N1-41	Clasico Temprano erosionado			Desconocida	Cuerpo	1
Uci		33 C	2	1	W1-N1-41	Protoclasico negro sobre gris			Desconocida	Cuerpo	1
Uci		33 C	2	1	W1-N1-41	Hunabchen	Hunabchen rojo	Hunabchen	Desconocida	Cuerpo	1
Uci		33 C	2	1	W1-N1-41	Oxil	Elote estriado y impreso	Elote	Olla	Cuerpo	2
Uci		33 C	2	1	W1-N1-41	Baca	Baca rojo	Baca	Cajete	Borde	1
Uci		33 C	2	1	W1-N1-41	Baca	Baca rojo	Baca	Cajete	Cuerpo	3
Uci		33 C	2	1	W1-N1-41	Chablekal	Chablekal gris fino	Chablekal	Vaso	Cuerpo	2
Uci		33 C	2	1	W1-N1-41	Chuburna	Chuburna café	Chuburna	Olla	Cuerpo	1
Uci		33 C	2	1	W1-N1-41	Chuburna	Chuburna café	Chuburna	Olla	Cuerpo	27
Uci		33 C	2	1	W1-N1-41	Ich Canziho	Ich Canziho estriado	Ich Canziho	Olla	Borde	1
Uci		33 C	2	1	W1-N1-41	Ich Canziho	Ich Canziho estriado	Ich Canziho	Olla	Cuerpo	127
Uci		33 C	2	1	W1-N1-41	Muna	Muna pizarra	Muna	Cajete	Borde	4
Uci		33 C	2	1	W1-N1-41	Muna	Muna pizarra	Muna	Cazuela	Borde	3
Uci		33 C	2	1	W1-N1-41	Muna	Muna pizarra	Muna	Olla	Cuerpo	7
Uci		33 C	2	1	W1-N1-41	Teabo	Teabo rojo	Teabo	Cajete	Cuerpo	9
Uci		33 C	2	1	W1-N1-41	Teabo			Cajete	Borde	1
Uci		33 C	2	1	W1-N1-41	Ticul	Ticul pizarra delgada	Ticul	Cuenco	Cuerpo	1
Uci		33 C	2	1	W1-N1-41	Sisal	Piste estriado	Piste	Olla	Cuerpo	4
Uci		33 C	2	1	W1-N1-41	Kukula	Kukula crema	Kukula	Desconocida	Borde	1
Uci		33 C	2	1	W1-N1-41	Kukula	Kukula crema	Kukula	Olla	Cuerpo	1
Uci		33 C	2	1	W1-N1-41	Mama	Mama rojo	Mama	Desconocida	Borde	1
Uci		33 C	2	1	W1-N1-41	Mama	Mama rojo	Mama	Olla	Cuerpo	23
Uci		33 C	2	1	W1-N1-41	Mama	Mama rojo	Mama	Cajete	Soporte	1
Uci		33 C	2	1	W1-N1-41	Mama	Mama rojo	Rojo y naranja	Olla	Cuerpo	2
Uci		33 C	2	1	W1-N1-41	Navula	Navula sin engobe	Navula	Desconocida	Borde	11
Uci		33 C	2	1	W1-N1-41	Navula	Navula sin engobe	Navula	Tecomate	Borde	2

Sitio	Op	Sub-op	Pozo	Capa	Estr.	Grupo	Tipo	Variedad	Forma	Diagnostico	Cantidad
Uci		33 C	2	1	W1-N1-41	Navula	Navula sin engobe	Navula	Desconocida	Cuerpo	290
Uci		33 C	2	1	W1-N1-41	Navula	Yacman estriado	Yacman	Olla	Cuerpo	76
Uci		33 C	2	1	W1-N1-41	Posclassico rojo chorredo sobre naranja			Desconocida	Cuerpo	1
Uci		33 C	2	1	W1-N1-41	Colonial	Loza fina		Desconocida	Borde	1
Uci		33 C	2	1	W1-N1-41	Colonial	Loza fina		Desconocida	Borde	1
Uci		33 C	2	1	W1-N1-41	Erosionados				Cuerpo	90
Uci		33 C	2	1	W1-N1-41	Escobal	Escobal rojo sobre bayo	No especificada	Desconocida	Cuerpo	1
Uci		33 C	2	1	W1-N1-41	Especial proto-clasico estilo Flor engobe bayo-café toso			Tecomate	Borde	1
Uci		33 C	2	1	W1-N1-41	No identificados			Desconocida	Cuerpo	5
Ucí		33 C	2	1a	W1-N1-41	Sierra	Sierra rojo	Hojuela	Cajete	Cuerpo	2
Ucí		33 C	2	1a	W1-N1-41	Xanaba	Xanaba rojo	Xanaba	Olla	Cuerpo	2
Uci		33 C	2	1a	W1-N1-41	Dzudzuquil	Bakxoc negro sobre crema a bayo	Bakxoc	Cajete	Base	1
Uci		33 C	2	1a	W1-N1-41	Dzudzuquil	Bakxoc negro sobre crema a bayo	Bakxoc	Cajete	Borde	1
Uci		33 C	2	1a	W1-N1-41	Dzudzuquil	Bakxoc negro sobre crema a bayo	Bakxoc	Cajete	Cuerpo	1
Uci		33 C	2	1a	W1-N1-41	Joventud	Joventud rojo	Nolo	Cajete	Borde	1
Uci		33 C	2	1a	W1-N1-41	Joventud	Joventud rojo	Nolo	Desconocida	Borde	1
Uci		33 C	2	1a	W1-N1-41	Saban	Saban sin engobe	Saban	Olla	Cuerpo	2
Uci		33 C	2	1a	W1-N1-41	Costa oriental		Costa oriental	Olla	Cuerpo	1
Uci		33 C	2	1a	W1-N1-41	Saban	Chancenote estriado	Chancenote	Olla	Borde	1
Uci		33 C	2	1a	W1-N1-41	Saban	Chancenote estriado	Chancenote	Olla	Cuerpo	2
Uci		33 C	2	1a	W1-N1-41	Sierra	Sierra rojo	Hojuela	Olla	Cuerpo	4
Uci		33 C	2	1a	W1-N1-41	Tipikal		Tipikal	Olla	Cuerpo	1
Uci		33 C	2	1a	W1-N1-41	Xanaba	Xanaba rojo	Pasta rosa	Olla	Cuerpo	1
Uci		33 C	2	1a	W1-N1-41	Xanaba	Xanaba rojo	Xanaba	Cajete	Cuerpo	3
Uci		33 C	2	1a	W1-N1-41	Erosionados				Cuerpo	14
Uci		34 A	1	1	W2-N1-1	Dzudzuquil	Dzudzuquil crema a bayo	Dzudzuquil	Cajete	Cuerpo	1
Uci		34 A	1	1	W2-N1-1	Saban	Chancenote estriado	Chancenote	Olla	Cuerpo	3
Uci		34 A	1	1	W2-N1-1	Erosionados				Cuerpo	10
Uci		34 A	1	3	W2-N1-1	Chunhinta	Chunhinta negro	Ucu	Cajete	Base	1
Uci		34 A	1	3	W2-N1-1	Chunhinta	Chunhinta negro	Ucu	Cajete	Borde	1
Uci		34 A	1	3	W2-N1-1	Chunhinta	Chunhinta negro	Ucu	Cajete	Borde	1
Uci		34 A	1	3	W2-N1-1	Chunhinta	Chunhinta negro	Ucu	Cajete	Cuerpo	9
Uci		34 A	1	3	W2-N1-1	Dzudzuquil	Bakxoc negro sobre crema a bayo	Bakxoc	Cajete	Borde	1
Uci		34 A	1	3	W2-N1-1	Dzudzuquil	Dzudzuquil crema a bayo	Dzudzuquil	Desconocida	Cuerpo	8
Uci		34 A	1	3	W2-N1-1	Joventud	Desvario achamflonado	No especificada	Olla	Cuerpo	1
Uci		34 A	1	3	W2-N1-1	Joventud	Joventud rojo	No especificada	Cajete	Cuerpo	1
Uci		34 A	1	3	W2-N1-1	Joventud	Joventud rojo	Nolo	Cajete	Cuerpo	1
Uci		34 A	1	3	W2-N1-1	Saban	Chancenote estriado	Chancenote	Olla	Cuerpo	9
Uci		34 A	1	3	W2-N1-1	Sierra	Sierra rojo	Hojuela	Cajete	Cuerpo	3
Uci		34 A	1	3	W2-N1-1	Tipikal	Tipikal rojo sobre estriado	Tipikal	Olla	Borde	1
Uci		34 A	1	3	W2-N1-1	Xanaba	Xanaba rojo	Xanaba	Olla	Cuerpo	2
Uci		34 A	1	3	W2-N1-1	Erosionados				Cuerpo	16
Uci		34 B	1	1	W2-N1-1	Dzudzuquil	Bakxoc negro sobre crema a bayo	Bakxoc	Olla	Cuerpo	1

Sitio	Op	Sub-op	Pozo	Capa	Estr.	Grupo	Tipo	Variedad	Forma	Diagnostico	Cantidad
Uci		34 B	1	1	W2-N1-1	Dzudzuquil	Dzudzuquil crema a bayo	Dzudzuquil	Cajete	Cuerpo	1
Uci		34 B	1	1	W2-N1-1	Dzudzuquil	Majan rojo sobre crema a bayo	Majan	Cajete	Cuerpo	1
Uci		34 B	1	1	W2-N1-1	Dzudzuquil	Pethal rojo naranja sobre crema	Dzudzuquil	Cajete	Borde	1
Uci		34 B	1	1	W2-N1-1	Saban	Chancenote estriado	Chancenote	Olla	Cuerpo	30
Uci		34 B	1	1	W2-N1-1	Xanaba	Xanaba rojo	Xanaba	Olla	Cuerpo	3
Uci		34 B	1	1	W2-N1-1	Teabo	Teabo rojo	Teabo	Olla	Cuerpo	3
Uci		34 B	1	1	W2-N1-1	Erosionados				Cuerpo	10
Uci		34 B	1	2	W2-N1-1	Chunhinta	Chunhinta negro	Ucu	Cajete	Cuerpo	4
Uci		34 B	1	2	W2-N1-1	Dzudzuquil	Dzudzuquil crema a bayo	Dzudzuquil	Cajete	Cuerpo	6
Uci		34 B	1	2	W2-N1-1	Saban	Chancenote estriado	Chancenote	Olla	Cuerpo	28
Uci		34 B	1	2	W2-N1-1	Xanaba	Xanaba rojo	Xanaba	Olla	Cuerpo	4
Uci		34 B	1	2	W2-N1-1	Erosionados				Cuerpo	18
Uci		36 A	1	1	W1-N1-28	Dzudzuquil	Dzudzuquil crema a bayo	Dzudzuquil	Cajete	Cuerpo	1
Uci		36 A	1	1	W1-N1-28	Polvero	Polvero negro	Chikin	Cajete	Cuerpo	1
Uci		36 A	1	1	W1-N1-28	Saban	Chancenote estriado	Chancenote	Olla	Cuerpo	8
Uci		36 A	1	1	W1-N1-28	Shangurro	Shangurro rojo sobre naranja	Shangurro	Cajete	Borde	1
Uci		36 A	1	1	W1-N1-28	Shangurro	Shangurro rojo sobre naranja	Shangurro	Cajete	Cuerpo	1
Uci		36 A	1	1	W1-N1-28	Shangurro	Shangurro rojo sobre naranja	Shangurro	Olla	Cuerpo	5
Uci		36 A	1	1	W1-N1-28	Shangurro	Valladolid bicromo inciso	Valladolid	Cajete	Borde	1
Uci		36 A	1	1	W1-N1-28	Sierra	Sierra rojo	Hojuela	Cajete	Borde	1
Uci		36 A	1	1	W1-N1-28	Sierra	Sierra rojo	Hojuela	Cajete	Cuerpo	3
Uci		36 A	1	1	W1-N1-28	Unto	Unto negro sobre estriado	Unto	Olla	Cuerpo	1
Uci		36 A	1	1	W1-N1-28	Xanaba	Xanaba rojo	Pasta rosa	Cajete	Cuerpo	1
Uci		36 A	1	1	W1-N1-28	Xanaba	Xanaba rojo	Xanaba	Cajete	Cuerpo	7
Uci		36 A	1	1	W1-N1-28	Batres	Batres rojo	Batres	Cajete	Borde	1
Uci		36 A	1	1	W1-N1-28	Becoob	Becoob	Becoob	Tecomate	Borde	1
Uci		36 A	1	1	W1-N1-28	Hunabchen	Hunabchen rojo	Hunabchen	Olla	Cuerpo	1
Uci		36 A	1	1	W1-N1-28	Maxcanu	Maxcanu bayo	Maxcanu	Cuenco	Cuerpo	1
Uci		36 A	1	1	W1-N1-28	Baca	Baca rojo	Baca	Cajete	Cuerpo	1
Uci		36 A	1	1	W1-N1-28	Chablekal	Chablekal gris fino	Chablekal	Cajete	Cuerpo	1
Uci		36 A	1	1	W1-N1-28	Chuburna	Chuburna café	Chuburna	Olla	Cuerpo	4
Uci		36 A	1	1	W1-N1-28	Ich Canziho	Ich Canziho estriado	Ich Canziho	Olla	Borde	1
Uci		36 A	1	1	W1-N1-28	Ich Canziho	Ich Canziho estriado	Ich Canziho	Olla	Cuerpo	95
Uci		36 A	1	1	W1-N1-28	Muna	Muna pizarra	Muna	Cazuela	Borde	1
Uci		36 A	1	1	W1-N1-28	Muna	Muna pizarra	Muna	Cazuela	Borde	1
Uci		36 A	1	1	W1-N1-28	Muna	Muna pizarra	Muna	Olla	Cuerpo	12
Uci		36 A	1	1	W1-N1-28	Muna	Sacalum negro sobre pizarra	Sacalum	Cajete	Cuerpo	1
Uci		36 A	1	1	W1-N1-28	Muna	Sacalum negro sobre pizarra	Sacalum	Cazuela	Cuerpo	5
Uci		36 A	1	1	W1-N1-28	Muna	Tekit inciso	Tekit	Olla	Borde	1
Uci		36 A	1	1	W1-N1-28	Teabo	Teabo rojo	Teabo	Cajete	Cuerpo	1
Uci		36 A	1	1	W1-N1-28	No especificado	Pixtun chorreado sobre gris	Pixtun	Olla	Cuerpo	1
Uci		36 A	1	1	W1-N1-28	Silho	Silho naranja fina	Silho	Olla	Cuerpo	3
Uci		36 A	1	1	W1-N1-28	Navula	Navula sin engobe	Navula	Tecomate	Cuerpo	36

Sitio	Op	Sub-op	Pozo	Capa	Estr.	Grupo	Tipo	Variedad	Forma	Diagnostico	Cantidad
Uci	36	A	1	1	W1-N1-28	Erosionados				Cuerpo	80
Uci	36	A	1	1	W1-N1-28	No identificado			Desconocida	Cuerpo	2
Uci	36	A	1	2	W1-N1-28	Joventud	Joventud rojo	Nolo	Cajete	Borde	1
Uci	36	A	1	2	W1-N1-28	Polvero	Polvero negro	Chikin	Cajete	Cuerpo	1
Uci	36	A	1	2	W1-N1-28	Saban	Chancenote estriado	Chancenote	Olla	Cuerpo	37
Uci	36	A	1	2	W1-N1-28	Shangurro	Shangurro rojo sobre naranja	Shangurro	Cajete	Borde	1
Uci	36	A	1	2	W1-N1-28	Shangurro	Shangurro rojo sobre naranja	Shangurro	Cajete	Cuerpo	1
Uci	36	A	1	2	W1-N1-28	Sierra	Sierra rojo	Hojuela	Cajete	Cuerpo	2
Uci	36	A	1	2	W1-N1-28	Xanaba	Xanaba rojo	Xanaba	Cajete	Cuerpo	1
Uci	36	A	1	2	W1-N1-28	Xanaba	Xanaba rojo	Xanaba	Olla	Cuerpo	1
Uci	36	A	1	2	W1-N1-28	Timucuy	Timucuy naranja policromo	Timucuy	Olla	Borde	2
Uci	36	A	1	2	W1-N1-28	Tituc	Tituc naranja policromo	Tituc	Cajete	Cuerpo	2
Uci	36	A	1	2	W1-N1-28	Oxil	Elote estriado y impreso	Elote	Olla	Cuerpo	1
Uci	36	A	1	2	W1-N1-28	Chuburna	Chuburna café	Chuburna	Olla	Cuerpo	14
Uci	36	A	1	2	W1-N1-28	Ich Canziho	Ich Canziho estriado	Ich Canziho	Olla	Borde	2
Uci	36	A	1	2	W1-N1-28	Ich Canziho	Ich Canziho estriado	Ich Canziho	Olla	Cuerpo	38
Uci	36	A	1	2	W1-N1-28	Kinich	Kinich naranja	Kinich	Desconocida	Cuerpo	1
Uci	36	A	1	2	W1-N1-28	Koxolac	Koxolac estriado	Koxolac	Olla	Cuerpo	3
Uci	36	A	1	2	W1-N1-28	Maxcanu	Conkal rojo	Conkal	Olla	Cuerpo	1
Uci	36	A	1	2	W1-N1-28	Muna	Muna pizarra	Muna	Cazuela	Cuerpo	6
Uci	36	A	1	2	W1-N1-28	Muna	Sacalum negro sobre pizarra	Sacalum	Cazuela	Borde	1
Uci	36	A	1	2	W1-N1-28	Muna	Sacalum negro sobre pizarra	Sacalum	Olla	Cuerpo	2
Uci	36	A	1	2	W1-N1-28	Mama	Mama rojo	Mama	Olla	Cuerpo	4
Uci	36	A	1	2	W1-N1-28	Mama	Pencuyut inciso	Mama	Olla	Cuerpo	1
Uci	36	A	1	2	W1-N1-28	Erosionados				Cuerpo	45
Uci	36	A	1	3	W1-N1-28	Joventud	Especial sin engobe con estrias	Joventud	Olla	Borde	1
Uci	36	A	1	3	W1-N1-28	Joventud	Joventud rojo	Joventud	Desconocida	Cuerpo	1
Uci	36	A	1	3	W1-N1-28	Joventud	Joventud rojo	Nolo	Cajete	Borde	1
Uci	36	A	1	3	W1-N1-28	Joventud	Joventud rojo	Nolo	Desconocida	Cuerpo	2
Uci	36	A	1	3	W1-N1-28	Saban	Saban sin engobe	Saban	Olla	Cuerpo	2
Uci	36	A	1	3	W1-N1-28	Saban	Chancenote estriado	Chancenote	Olla	Cuerpo	55
Uci	36	A	1	3	W1-N1-28	Shangurro	Shangurro rojo sobre naranja	Pseudo-Usulután	Olla	Cuerpo	1
Uci	36	A	1	3	W1-N1-28	Shangurro	Shangurro rojo sobre naranja	Shangurro	Cajete	Cuerpo	5
Uci	36	A	1	3	W1-N1-28	Sierra	Sierra rojo	Hojuela	Cajete	Borde	1
Uci	36	A	1	3	W1-N1-28	Sierra	Sierra rojo	Hojuela	Cajete	Cuerpo	2
Uci	36	A	1	3	W1-N1-28	Tipikal	Tipikal rojo sobre estriado	Tipikal	Olla	Cuerpo	4
Uci	36	A	1	3	W1-N1-28	Xanaba	Xanaba rojo	Xanaba	Olla	Cuerpo	8
Uci	36	A	1	3	W1-N1-28	Aguila	Mataha acanalado	Mataha	Cajete	Cuerpo	1
Uci	36	A	1	3	W1-N1-28	Timucuy	Timucuy naranja policromo	Timucuy	Cajete	Borde	1
Uci	36	A	1	3	W1-N1-28	Timucuy	Timucuy naranja policromo	Timucuy	Olla	Borde	1
Uci	36	A	1	3	W1-N1-28	Oxil	Elote estriado y impreso	Elote	Olla	Cuerpo	1
Uci	36	A	1	3	W1-N1-28	Chablekal	Chicxulub inciso	Chablekal	Vaso	Cuerpo	1
Uci	36	A	1	3	W1-N1-28	Chuburna	Chuburna café	Chuburna	Olla	Borde	1

Sitio	Op	Sub-op	Pozo	Capa	Estr.	Grupo	Tipo	Variedad	Forma	Diagnostico	Cantidad
Uci		36 A	1	3	W1-N1-28	Chuburna	Chuburna café	Chuburna	Olla	Cuerpo	54
Uci		36 A	1	3	W1-N1-28	Ich Canziho	Ich Canziho estriado	Ich Canziho	Olla	Cuerpo	29
Uci		36 A	1	3	W1-N1-28	Koxolac	Koxolac estriado	Koxolac	Olla	Cuerpo	1
Uci		36 A	1	3	W1-N1-28	Muna	Muna pizarra	Muna	Cazuela	Cuerpo	4
Uci		36 A	1	3	W1-N1-28	Muna	Sacalum negro sobre pizarra	Sacalum	Olla	Cuerpo	1
Uci		36 A	1	3	W1-N1-28	Teabo	Teabo rojo	Teabo	Cuenco	Borde	1
Uci		36 A	1	3	W1-N1-28	Kukula	Kukula crema	Kukula	Cajete	Borde	1
Uci		36 A	1	3	W1-N1-28	Kukula	Kukula crema	Kukula	Olla	Borde	1
Uci		36 A	1	3	W1-N1-28	Kukula	Kukula crema	Kukula	Desconocida	Cuerpo	2
Uci		36 A	1	3	W1-N1-28	Navula	Navula sin engobe	Navula	Olla	Borde	1
Uci		36 A	1	3	W1-N1-28	Erosionados				Cuerpo	50
Uci		36 A	1	3	W1-N1-28	Erosionados				Cuerpo	2
Uci		36 A	1	3	W1-N1-28	No identificado engobe bayo			Olla	Cuerpo	1
Ucí		36 B	1	1	W1-N1-28	Chuburna	Chuburna café	Chuburna	Olla	Cuerpo	1
Ucí		36 B	1	1	W1-N1-28	Ich Canziho	Ich Canziho estriado	Ich Canziho	Olla	Cuerpo	5
Ucí		36 B	1	1	W1-N1-28	Muna	Muna pizarra	Muna	Cazuela	Borde	1
Ucí		36 B	1	1	W1-N1-28	Muna	Muna pizarra	Muna	Cazuela	Cuerpo	3
Ucí		36 B	1	1	W1-N1-28	Dzitas	Balantun chorreado sobre pizarra	Balantun	Olla	Cuerpo	1
Ucí		36 B	1	1	W1-N1-28	Sisal	Piste estriado	Piste	Olla	Cuerpo	7
Ucí		36 B	1	1	W1-N1-28	Kukula	Kukula crema	Kukula	Tecomate	Asa	1
Ucí		36 B	1	1	W1-N1-28	Kukula	Kukula crema	Kukula	Tecomate	Cuerpo	3
Ucí		36 B	1	1	W1-N1-28	Kukula	Xcanchakan negro sobre crema	Xcanchakan	Tecomate	Borde	1
Ucí		36 B	1	1	W1-N1-28	Kukula	Xcanchakan negro sobre crema	Xcanchakan	Olla	Cuerpo	1
Ucí		36 B	1	1	W1-N1-28	Navula	Navula sin engobe	Navula	Tecomate	Cuerpo	2
Ucí		36 B	1	1	W1-N1-28	Erosionados				Cuerpo	6
Ucí		36 B	1	2	W1-N1-28	Unto	Unto negro sobre estriado	Unto	Olla	Cuerpo	8
Ucí		36 B	1	2	W1-N1-28	Xanaba	Xanaba rojo	Xanaba	Cajete	Cuerpo	2
Ucí		36 B	1	2	W1-N1-28	Timucuy			Olla	Cuerpo	1
Ucí		36 B	1	2	W1-N1-28	Chencoh	Chencoh naranja delgado	Chencoh	Cajete	Borde	1
Ucí		36 B	1	2	W1-N1-28	Maxcanu	Maxcanu bayo	Maxcanu	Cajete	Cuerpo	1
Ucí		36 B	1	2	W1-N1-28	Baca	Baca rojo	Baca	Plato	Borde	1
Ucí		36 B	1	2	W1-N1-28	Chablekal	Chablekal gris fino	Chablekal	Cajete	Borde	1
Ucí		36 B	1	2	W1-N1-28	Chuburna	Chuburna café	Chuburna	Olla	Cuerpo	4
Ucí		36 B	1	2	W1-N1-28	Ich Canziho	Ich Canziho estriado	Ich Canziho	Olla	Cuerpo	46
Ucí		36 B	1	2	W1-N1-28	Kinich	Kinich naranja	Kinich	Cuenco	Cuerpo	1
Ucí		36 B	1	2	W1-N1-28	Muna	Muna pizarra	Muna	Cuenco	Borde	1
Ucí		36 B	1	2	W1-N1-28	Muna	Muna pizarra	Muna	Cajete	Cuerpo	6
Ucí		36 B	1	2	W1-N1-28	Muna	Muna pizarra	Muna	Cazuela	Cuerpo	3
Ucí		36 B	1	2	W1-N1-28	Muna	Muna pizarra	Muna	Olla	Cuerpo	1
Ucí		36 B	1	2	W1-N1-28	Muna	Muna pizarra	Muna	Olla	Cuerpo	3
Ucí		36 B	1	2	W1-N1-28	Nimun	Nimun café	Nimun	Olla	Cuerpo	1
Ucí		36 B	1	2	W1-N1-28	Teabo	Teabo rojo	Teabo	Cuenco	Cuerpo	1
Ucí		36 B	1	2	W1-N1-28	Ticul	Ticul pizarra delgada	Ticul	Cajete	Cuerpo	5

Sitio	Op	Sub-op	Pozo	Capa	Estr.	Grupo	Tipo	Variedad	Forma	Diagnostico	Cantidad
Ucí	36	B	1	2	W1-N1-28	Ticul	Ticul pizarra delgada	Ticul	Cuenco	Cuerpo	1
Ucí	36	B	1	2	W1-N1-28	Tsicul	Tsicul negro	Tsicul	Plato	Borde	1
Ucí	36	B	1	2	W1-N1-28	Sisal	Piste estriado	Piste	Olla	Cuerpo	5
Ucí	36	B	1	2	W1-N1-28	Sisal	Sisal sin engobe	Sisal	Desconocida	Base de pedestal	1
Ucí	36	B	1	2	W1-N1-28	Sisal	Sisal sin engobe	Sisal	Olla	Borde	1
Ucí	36	B	1	2	W1-N1-28	Kukula	Kukula crema	Kukula	Olla	Asa	1
Ucí	36	B	1	2	W1-N1-28	Kukula	Kukula crema	Kukula	Olla	Borde	1
Ucí	36	B	1	2	W1-N1-28	Kukula	Kukula crema	Kukula	Olla	Cuerpo	23
Ucí	36	B	1	2	W1-N1-28	Kukula	Kukula crema	Kukula	Cajete	Soporte	1
Ucí	36	B	1	2	W1-N1-28	Kukula	Kukula crema	Kukula	Cajete	Soporte	1
Ucí	36	B	1	2	W1-N1-28	Kukula	Xcanchakan negro sobre crema	Xcanchakan	Olla	Cuerpo	9
Ucí	36	B	1	2	W1-N1-28	Erosionados				Cuerpo	33
Ucí	36	B	1	3	W1-N1-28	Dzudzuquil	Kuche inciso	Kuche	Cajete	Cuerpo	1
Ucí	36	B	1	3	W1-N1-28	Saban	Chancenote estriado	Chancenote	Olla	Cuerpo	4
Ucí	36	B	1	3	W1-N1-28	Sierra	Sierra rojo	Hojuela	Cajete	Cuerpo	1
Ucí	36	B	1	3	W1-N1-28	Sierra	Sierra rojo	Hojuela	Cajete	Cuerpo	2
Ucí	36	B	1	3	W1-N1-28	Xanaba	Xanaba rojo	Xanaba	Cajete	Cuerpo	6
Ucí	36	B	1	3	W1-N1-28	Chuburna	Chuburna café	Chuburna	Olla	Cuerpo	4
Ucí	36	B	1	3	W1-N1-28	Ich Canziho	Ich Canziho estriado	Ich Canziho	Olla	Cuerpo	22
Ucí	36	B	1	3	W1-N1-28	Muna	Muna pizarra	Muna	Olla	Cuerpo	3
Ucí	36	B	1	3	W1-N1-28	Ticul	Ticul pizarra delgada	Ticul	Vaso	Cuerpo	2
Ucí	36	B	1	3	W1-N1-28	Kukula	Kukula crema	Kukula	Desconocida	Cuerpo	1
Ucí	36	B	1	3	W1-N1-28	Erosionados				Cuerpo	22
Uci	36	C	1	1	W1-N1-28	Saban	Saban sin engobe	Saban	Olla	Borde	1
Uci	36	C	1	1	W1-N1-28	Dzilam	Dzilam verde inciso	Dzilam	Cajete	Cuerpo	1
Uci	36	C	1	1	W1-N1-28	Saban	Chancenote estriado	Chancenote	Olla	Cuerpo	22
Uci	36	C	1	1	W1-N1-28	Shangurro	Shangurro rojo sobre naranja	Shangurro	Cajete	Borde	1
Uci	36	C	1	1	W1-N1-28	Sierra	Sierra rojo	Hojuela	Cajete	Cuerpo	3
Uci	36	C	1	1	W1-N1-28	Sierra	Sierra rojo	Hojuela	Olla	Cuerpo	3
Uci	36	C	1	1	W1-N1-28	Sierra	Sierra rojo	Hojuela	Cajete	Soporte	1
Uci	36	C	1	1	W1-N1-28	Tipikal			Olla	Cuerpo	8
Uci	36	C	1	1	W1-N1-28	Xanaba	Xanaba rojo	Xanaba	Cajete	Cuerpo	31
Uci	36	C	1	1	W1-N1-28	Xanaba	Xanaba rojo	Xanaba	Olla	Cuerpo	3
Uci	36	C	1	1	W1-N1-28	Tituc	Tituc naranja policromo	Tituc	Cajete	Borde	1
Uci	36	C	1	1	W1-N1-28	Tituc	Tituc naranja policromo	Tituc	Cajete	Cuerpo	2
Uci	36	C	1	1	W1-N1-28	Oxil	Elote estriado y impreso	Elote	Olla	Cuerpo	10
Uci	36	C	1	1	W1-N1-28	Chuburna	Chuburna café	Chuburna	Cazuela	Asa	1
Uci	36	C	1	1	W1-N1-28	Chuburna	Chuburna café	Chuburna	Olla	Cuerpo	24
Uci	36	C	1	1	W1-N1-28	Ich Canziho	Ich Canziho estriado	Ich Canziho	Olla	Borde	4
Uci	36	C	1	1	W1-N1-28	Ich Canziho	Ich Canziho estriado	Ich Canziho	Olla	Cuerpo	183
Uci	36	C	1	1	W1-N1-28	Koxolac	Koxolac estriado	Koxolac	Olla	Cuerpo	3
Uci	36	C	1	1	W1-N1-28	Maxcanu	Conkal rojo	Conkal	Olla	Cuerpo	5
Uci	36	C	1	1	W1-N1-28	Muna	Muna pizarra	Muna	Cajete	Borde	1

Sitio	Op	Sub-op	Pozo	Capa	Estr.	Grupo	Tipo	Variedad	Forma	Diagnostico	Cantidad
Uci		36 C	1	1	W1-N1-28	Muna	Muna pizarra	Muna	Cajete	Borde	1
Uci		36 C	1	1	W1-N1-28	Muna	Muna pizarra	Muna	Cazuela	Borde	1
Uci		36 C	1	1	W1-N1-28	Muna	Muna pizarra	Muna	Cuenco	Borde	1
Uci		36 C	1	1	W1-N1-28	Muna	Muna pizarra	Muna	Olla	Cuerpo	2
Uci		36 C	1	1	W1-N1-28	Muna	Muna pizarra	Muna	Cazuela	Cuerpo	34
Uci		36 C	1	1	W1-N1-28	Muna	Sacalum negro sobre pizarra	Sacalum	Cazuela	Cuerpo	3
Uci		36 C	1	1	W1-N1-28	Nimun	Nimun café	Nimun	Olla	Cuerpo	1
Uci		36 C	1	1	W1-N1-28	Teabo	Teabo rojo	Teabo	Cuenco	Cuerpo	6
Uci		36 C	1	1	W1-N1-28	Tenabo	Tenabo rojo	Tenabo	Cazuela	Cuerpo	2
Uci		36 C	1	1	W1-N1-28	Ticul	Ticul pizarra delgada	Ticul	Cajete	Cuerpo	3
Uci		36 C	1	1	W1-N1-28	Zumpulche	Kumche rojo y negro sobre zumpulche pizarra		Vaso	Borde	1
Uci		36 C	1	1	W1-N1-28	Naranja fina			Desconocida	Cuerpo	3
Uci		36 C	1	1	W1-N1-28	Kukula	Kukula crema	Kukula	Cajete	Borde	2
Uci		36 C	1	1	W1-N1-28	Kukula	Kukula crema	Kukula	Olla	Cuerpo	2
Uci		36 C	1	1	W1-N1-28	Mama	Mama rojo	Mama	Olla	Cuerpo	4
Uci		36 C	1	1	W1-N1-28	Navula	Navula sin engobe	Navula	Cajete	Borde	1
Uci		36 C	1	1	W1-N1-28	Erosionados				Cuerpo	55
Uci		36 C	1	1	W1-N1-28	Foraneo brillante Usumacinta sin engobe			Cajete	Borde	1
Uci		36 C	1	2	W1-N1-28	Dzudzuquil	Kuxcab chorreado	Kuxcab	Olla	Cuerpo	2
Uci		36 C	1	2	W1-N1-28	Joventud	Joventud rojo	Nolo	Cajete	Cuerpo	1
Uci		36 C	1	2	W1-N1-28	Polvero	Polvero negro	Polvero	Olla	Cuerpo	1
Uci		36 C	1	2	W1-N1-28	Saban	Chancenote estriado	Chancenote	Olla	Cuerpo	9
Uci		36 C	1	2	W1-N1-28	Sierra	Sierra rojo	Hojuela	Olla	Cuerpo	1
Uci		36 C	1	2	W1-N1-28	Tipikal	Tipikal rojo sobre estriado	Tipikal	Olla	Cuerpo	1
Uci		36 C	1	2	W1-N1-28	Unto	Unto negro sobre estriado	Unto	Olla	Cuerpo	5
Uci		36 C	1	2	W1-N1-28	Xanaba	Chunchen rojo y naranja	Chunchen	Cajete	Cuerpo	1
Uci		36 C	1	2	W1-N1-28	Xanaba	Dzalpach compuesto	Dzalpach	Cajete	Cuerpo	1
Uci		36 C	1	2	W1-N1-28	Xanaba	Xanaba rojo	Xanaba	Cajete	Borde	1
Uci		36 C	1	2	W1-N1-28	Xanaba	Xanaba rojo	Xanaba	Cajete	Cuerpo	7
Uci		36 C	1	2	W1-N1-28	Xanaba	Xanaba rojo	Xanaba	Cajete	Cuerpo	2
Uci		36 C	1	2	W1-N1-28	Tituc	Tituc naranja policromo	Tituc	Cajete	Cuerpo	3
Uci		36 C	1	2	W1-N1-28	Becoob	Becoob	Becoob	Desconocida	Asa	1
Uci		36 C	1	2	W1-N1-28	Maxcanu	Maxcanu bayo	Maxcanu	Cajete	Borde	1
Uci		36 C	1	2	W1-N1-28	Oxil	Oxil sin engobe	Oxil	Olla	Borde	1
Uci		36 C	1	2	W1-N1-28	Chuburna	Chuburna café	Chuburna	Cajete	Borde	1
Uci		36 C	1	2	W1-N1-28	Chuburna	Chuburna café	Chuburna	Olla	Cuerpo	21
Uci		36 C	1	2	W1-N1-28	Dzitya	Dzitya negro	No especificada	Cajete	Cuerpo	2
Uci		36 C	1	2	W1-N1-28	Ich Canziho	Ich Canziho estriado	Ich Canziho	Olla	Borde	1
Uci		36 C	1	2	W1-N1-28	Ich Canziho	Ich Canziho estriado	Ich Canziho	Olla	Borde	1
Uci		36 C	1	2	W1-N1-28	Ich Canziho	Ich Canziho estriado	Ich Canziho	Olla	Cuerpo	158
Uci		36 C	1	2	W1-N1-28	Katil	Acanceh aplicado impreso	Acanceh	Incensario	Borde	1
Uci		36 C	1	2	W1-N1-28	Kinich	Kinich naranja	Kinich	Cajete	Cuerpo	2
Uci		36 C	1	2	W1-N1-28	Koxolac	Koxolac estriado	Koxolac	Olla	Cuerpo	2

Sitio	Op	Sub-op	Pozo	Capa	Estr.	Grupo	Tipo	Variedad	Forma	Diagnostico	Cantidad
Uci	36	C	1	2	W1-N1-28	Maxcanu	Conkal rojo	Conkal	Olla	Cuerpo	2
Uci	36	C	1	2	W1-N1-28	Muna	Muna pizarra	Muna	Cajete	Base	1
Uci	36	C	1	2	W1-N1-28	Muna	Muna pizarra	Muna	Cajete	Borde	1
Uci	36	C	1	2	W1-N1-28	Muna	Muna pizarra	Muna	Desconocida	Borde	1
Uci	36	C	1	2	W1-N1-28	Muna	Muna pizarra	Muna	Desconocida	Cuerpo	35
Uci	36	C	1	2	W1-N1-28	Muna	Sacalum negro sobre pizarra	Sacalum	Cajete	Base	1
Uci	36	C	1	2	W1-N1-28	Muna	Sacalum negro sobre pizarra	Sacalum	Cajete	Cuerpo	4
Uci	36	C	1	2	W1-N1-28	Muna	Sacalum negro sobre pizarra	Sacalum	Cajete	Borde	1
Uci	36	C	1	2	W1-N1-28	Teabo	Teabo rojo	Teabo	Cajete	Borde	1
Uci	36	C	1	2	W1-N1-28	Teabo	Teabo rojo	Teabo	Cajete	Cuerpo	7
Uci	36	C	1	2	W1-N1-28	Ticul	Ticul pizarra delgada	Ticul	Cajete	Borde	1
Uci	36	C	1	2	W1-N1-28	Ticul	Ticul pizarra delgada	Ticul	Cajete	Cuerpo	4
Uci	36	C	1	2	W1-N1-28	Zumpulche	Kumche rojo y negro sobre zumpulche	Kumche	Cajete	Cuerpo	2
Uci	36	C	1	2	W1-N1-28	Naranja fina			Desconocida	Cuerpo	1
Uci	36	C	1	2	W1-N1-28	Kukula	Kukula crema	Kukula	Cajete	Borde	1
Uci	36	C	1	2	W1-N1-28	Kukula	Kukula crema	Kukula	Olla	Cuerpo	1
Uci	36	C	1	2	W1-N1-28	Erosionados				Cuerpo	65
Uci	36	C	1	2	W1-N1-28	Negro Fino			Cajete	Borde	1
Ucí	36	C	1	3		Ich Canziho	Ich Canziho estriado	Ich Canziho	Olla	Borde	4
Uci	36	C	1	3	W1-N1-28	Dzudzuquil	Dzudzuquil crema a bayo	Dzudzuquil	Olla	Cuerpo	1
Uci	36	C	1	3	W1-N1-28	Polvero	Polvero negro	Polvero	Olla	Cuerpo	1
Uci	36	C	1	3	W1-N1-28	Saban	Chancenote estriado	Chancenote	Olla	Cuerpo	1
Uci	36	C	1	3	W1-N1-28	Sierra	Sierra rojo	Hojuela	Olla	Borde	1
Uci	36	C	1	3	W1-N1-28	Sierra	Sierra rojo	Hojuela	Cajete	Cuerpo	1
Uci	36	C	1	3	W1-N1-28	Sierra	Sierra rojo	Hojuela	Olla	Cuerpo	2
Uci	36	C	1	3	W1-N1-28	Sierra	Sierra rojo	Sierra	Cajete	Borde	1
Uci	36	C	1	3	W1-N1-28	Unto	Unto negro sobre estriado	Unto	Olla	Cuerpo	6
Uci	36	C	1	3	W1-N1-28	Xanaba	Chunchen rojo y naranja	Chunchen	Cajete	Cuerpo	2
Uci	36	C	1	3	W1-N1-28	Xanaba	Xanaba rojo	Xanaba	Olla	Cuerpo	3
Uci	36	C	1	3	W1-N1-28	Timucuy	Timucuy naranja policromo	Timucuy	Cajete	Borde	1
Uci	36	C	1	3	W1-N1-28	Tituc	Tituc naranja policromo	Tituc	Cajete	Cuerpo	2
Uci	36	C	1	3	W1-N1-28	Arena	Arena rojo	Arena	Cajete	Cuerpo	1
Uci	36	C	1	3	W1-N1-28	Arena	Arena rojo	Arena	Cajete	Reborde	1
Uci	36	C	1	3	W1-N1-28	Hunabchen	Hunabchen rojo	Hunabchen	Cajete	Cuerpo	6
Uci	36	C	1	3	W1-N1-28	Hunabchen	Hunabchen rojo	Hunabchen	Olla	Cuerpo	2
Uci	36	C	1	3	W1-N1-28	Kanachen	Kanachen negro a café	Kanachen	Cajete	Borde	2
Uci	36	C	1	3	W1-N1-28	Maxcanu	Maxcanu bayo	Maxcanu	Cajete	Cuerpo	1
Uci	36	C	1	3	W1-N1-28	Baca	Baca rojo	Baca	Cajete	Borde	1
Uci	36	C	1	3	W1-N1-28	Baca	Baca rojo	Baca	Cajete	Cuerpo	2
Uci	36	C	1	3	W1-N1-28	Chablekal	Chicxulub inciso	Chicxulub	Olla	Cuerpo	1
Uci	36	C	1	3	W1-N1-28	Chuburna	Chuburna café	Chuburna	Olla	Borde	1
Uci	36	C	1	3	W1-N1-28	Chuburna	Chuburna café	Chuburna	Olla	Borde	1
Uci	36	C	1	3	W1-N1-28	Chuburna	Chuburna café	Chuburna	Olla	Borde	1

Sitio	Op	Sub-op	Pozo	Capa	Estr.	Grupo	Tipo	Variedad	Forma	Diagnostico	Cantidad
Uci	36	C	1	3	W1-N1-28	Chuburna	Chuburna café	Chuburna	Olla	Cuerpo	30
Uci	36	C	1	3	W1-N1-28	Ich Canziho	Ich Canziho estriado	Ich Canziho	Olla	Borde	1
Uci	36	C	1	3	W1-N1-28	Ich Canziho	Ich Canziho estriado	Ich Canziho	Olla	Borde	1
Uci	36	C	1	3	W1-N1-28	Ich Canziho	Ich Canziho estriado	Ich Canziho	Olla	Borde	1
Uci	36	C	1	3	W1-N1-28	Ich Canziho	Ich Canziho estriado	Ich Canziho	Olla	Borde	1
Uci	36	C	1	3	W1-N1-28	Ich Canziho	Ich Canziho estriado	Ich Canziho	Olla	Borde	1
Uci	36	C	1	3	W1-N1-28	Ich Canziho	Ich Canziho estriado	Ich Canziho	Olla	Cuerpo	211
Uci	36	C	1	3	W1-N1-28	Kinich	Dzilam naranja acanalado	Dzilam	Cajete	Cuerpo	1
Uci	36	C	1	3	W1-N1-28	Maxcanu	Conkal rojo	Conkal	Olla	Cuerpo	3
Uci	36	C	1	3	W1-N1-28	Muna	Muna pizarra	Muna	Desconocida	Asa con soporte	1
Uci	36	C	1	3	W1-N1-28	Muna	Muna pizarra	Muna	Cajete	Base	1
Uci	36	C	1	3	W1-N1-28	Muna	Muna pizarra	Muna	Cajete	Base	1
Uci	36	C	1	3	W1-N1-28	Muna	Muna pizarra	Muna	Cajete	Base	1
Uci	36	C	1	3	W1-N1-28	Muna	Muna pizarra	Muna	Cajete	Borde	1
Uci	36	C	1	3	W1-N1-28	Muna	Muna pizarra	Muna	Cajete	Borde	1
Uci	36	C	1	3	W1-N1-28	Muna	Muna pizarra	Muna	Cajete	Borde	1
Uci	36	C	1	3	W1-N1-28	Muna	Muna pizarra	Muna	Cajete	Borde	1
Uci	36	C	1	3	W1-N1-28	Muna	Muna pizarra	Muna	Cazuela	Borde	1
Uci	36	C	1	3	W1-N1-28	Muna	Muna pizarra	Muna	Desconocida	Cuerpo	24
Uci	36	C	1	3	W1-N1-28	Muna	Sacalum negro sobre pizarra	Sacalum	Cazuela	Cuerpo	6
Uci	36	C	1	3	W1-N1-28	Nimun	Nimun café	Nimun	Cajete	Cuerpo	2
Uci	36	C	1	3	W1-N1-28	Teabo	Teabo rojo	Teabo	Cajete	Borde	1
Uci	36	C	1	3	W1-N1-28	Teabo	Teabo rojo	Teabo	Cajete	Cuerpo	5
Uci	36	C	1	3	W1-N1-28	Ticul	Ticul pizarra delgada	Ticul	Cajete	Borde	2
Uci	36	C	1	3	W1-N1-28	Ticul	Ticul pizarra delgada	Ticul	Cuenco	Cuerpo	1
Uci	36	C	1	3	W1-N1-28	Tinaja	Tinaja rojo	Tinaja	Cajete	Borde	1
Uci	36	C	1	3	W1-N1-28	Tsicul	Tsicul negro	Tsicul	Cajete	Cuerpo	2
Uci	36	C	1	3	W1-N1-28	Tsicul	Xuxuc inciso	Xuxuc	Cajete	Cuerpo	1
Uci	36	C	1	3	W1-N1-28	Yalcox	Yalcox negro	Yalcox	Cajete	Soporte	1
Uci	36	C	1	3	W1-N1-28	Naranja fina con nucleo negro			Desconocida	Cuerpo	1
Uci	36	C	1	3	W1-N1-28	Kukula	Kukula crema	Kukula	Olla	Cuerpo	3
Uci	36	C	1	3	W1-N1-28	Navula	Navula sin engobe	Navula	Desconocida	Cuerpo	4
Uci	36	C	1	3	W1-N1-28	Navula	Yacman estriado	Yacman	Olla	Cuerpo	2
Uci	36	C	1	3	W1-N1-28	Erosionados				Cuerpo	75
Uci	36	C	1	4	W1-N1-28	Flor	Flor crema	Flor	Cajete	Borde	1
Uci	36	C	1	4	W1-N1-28	Polvero	Polvero negro	Polvero	Cajete	Borde	1
Uci	36	C	1	4	W1-N1-28	Saban	Chancenote estriado	Chancenote	Olla	Cuerpo	9
Uci	36	C	1	4	W1-N1-28	Shangurro	Shangurro rojo sobre naranja	Shangurro	Cajete	Borde	1
Uci	36	C	1	4	W1-N1-28	Sierra	Sierra rojo	Sierra	Cajete	Borde	1
Uci	36	C	1	4	W1-N1-28	Sierra	Sierra rojo	Sierra	Cajete	Cuerpo	1
Uci	36	C	1	4	W1-N1-28	Xanaba	Xanaba rojo	Xanaba	Cajete	Borde	1
Uci	36	C	1	4	W1-N1-28	Xanaba	Xanaba rojo	Xanaba	Olla	Borde	1
Uci	36	C	1	4	W1-N1-28	Xanaba	Xanaba rojo	Xanaba	Olla	Cuerpo	1
Uci	36	C	1	4	W1-N1-28	Xanaba	Xanaba rojo	Xanaba	Cajete	Reborde	1

Sitio	Op	Sub-op	Pozo	Capa	Estr.	Grupo	Tipo	Variedad	Forma	Diagnostico	Cantidad
Uci		36 C	1	4	W1-N1-28	Aguila	Aguila naranja		Cajete	Cuerpo	1
Uci		36 C	1	4	W1-N1-28	Hunabchen	Hunabchen rojo	Hunabchen	Olla	Cuerpo	2
Uci		36 C	1	4	W1-N1-28	Kanachen	Kanachen negro a café	Kanachen	Cajete	Cuerpo	1
Uci		36 C	1	4	W1-N1-28	Maxcanu	Maxcanu bayo	Maxcanu	Cazuela	Cuerpo	1
Uci		36 C	1	4	W1-N1-28	Oxil	Elote estriado y impreso	Elote	Olla	Cuerpo	1
Uci		36 C	1	4	W1-N1-28	Baca	Baca rojo	Baca	Cajete	Borde	1
Uci		36 C	1	4	W1-N1-28	Baca	Baca rojo	Baca	Cajete	Borde	1
Uci		36 C	1	4	W1-N1-28	Baca	Baca rojo	Baca	Olla	Cuerpo	5
Uci		36 C	1	4	W1-N1-28	Chuburna	Chuburna café	Chuburna	Cazuela	Borde	1
Uci		36 C	1	4	W1-N1-28	Chuburna	Chuburna café	Chuburna	Olla	Cuerpo	8
Uci		36 C	1	4	W1-N1-28	Ich Canziho	Ich Canziho estriado	Ich Canziho	Olla	Borde	1
Uci		36 C	1	4	W1-N1-28	Ich Canziho	Ich Canziho estriado	Ich Canziho	Olla	Borde	1
Uci		36 C	1	4	W1-N1-28	Ich Canziho	Ich Canziho estriado	Ich Canziho	Olla	Cuerpo	102
Uci		36 C	1	4	W1-N1-28	Koxolac	Koxolac estriado	Koxolac	Olla	Cuerpo	2
Uci		36 C	1	4	W1-N1-28	Muna	Muna pizarra	Muna	Cazuela	Asa	1
Uci		36 C	1	4	W1-N1-28	Muna	Muna pizarra	Muna	Desconocida	Cuerpo	12
Uci		36 C	1	4	W1-N1-28	Muna	Sacalum negro sobre pizarra	Sacalum	Cazuela	Cuerpo	1
Uci		36 C	1	4	W1-N1-28	Muna	Sacalum negro sobre pizarra	Sacalum	Olla	Cuerpo	2
Uci		36 C	1	4	W1-N1-28	Saxche	Saxche naranja policromo	Saxche	Cajete	Borde	1
Uci		36 C	1	4	W1-N1-28	Saxche	Saxche naranja policromo	Saxche	Cajete	Borde	1
Uci		36 C	1	4	W1-N1-28	Teabo	Teabo rojo	Teabo	Cajete	Borde	1
Uci		36 C	1	4	W1-N1-28	Teabo	Teabo rojo	Teabo	Cajete	Cuerpo	5
Uci		36 C	1	4	W1-N1-28	Kukula	Xcanchakan negro sobre crema	Xcanchakan	Cazuela	Cuerpo	1
Uci		36 C	1	4	W1-N1-28	Erosionados				Cuerpo	16
Uci		36 C	1	4	W1-N1-28	Negro Fino			Desconocida	Cuerpo	2
Uci		36 C	1	4	W1-N1-28	Semifino crema			Cajete	Cuerpo	1
Ucí		36 C	1	5	W1-N1-28	Dzudzuquil	Dzudzuquil crema a bayo	Dzudzuquil	Cajete	Cuerpo	1
Ucí		36 C	1	5		Dzudzuquil	Majan rojo sobre crema a bayo	Majan	Cajete	Borde	1
Ucí		36 C	1	5	W1-N1-28	Polvero	Polvero negro	Polvero	Olla	Cuerpo	1
Ucí		36 C	1	5	W1-N1-28	Xanaba	Xanaba rojo	Xanaba	Olla	Cuerpo	2
Ucí		36 C	1	5	W1-N1-28	Maxcanu	Maxcanu bayo	Maxcanu	Olla	Cuerpo	1
Ucí		36 C	1	5	W1-N1-28	Chuburna	Chuburna café	Chuburna	Olla	Cuerpo	2
Ucí		36 C	1	5	W1-N1-28	Ich Canziho	Ich Canziho estriado	Ich Canziho	Olla	Borde	1
Ucí		36 C	1	5	W1-N1-28	Ich Canziho	Ich Canziho estriado	Ich Canziho	Olla	Cuerpo	19
Ucí		36 C	1	5	W1-N1-28	Koxolac	Koxolac estriado	Koxolac	Olla	Cuerpo	1
Ucí		36 C	1	5	W1-N1-28	Muna	Muna pizarra	Muna	Cajete	Borde	1
Ucí		36 C	1	5	W1-N1-28	Muna	Muna pizarra	Muna	Cajete	Borde	1
Ucí		36 C	1	5	W1-N1-28	Muna	Muna pizarra	Muna	Cajete	Cuerpo	4
Ucí		36 C	1	5	W1-N1-28	Teabo	Teabo rojo	Teabo	Cajete	Cuerpo	1
Ucí		36 C	1	5	W1-N1-28	Erosionados				Cuerpo	8
Ucí		36 C	1	5		No identificado engobe crema y café, mate			Olla	Cuerpo	1
Ucí		36 C	1	5		No identificado estriado			Olla	Cuerpo	1
Uci		36 ST	3		W1-N1-28	Sierra	Sierra rojo	Hojuela	Cajete	Cuerpo	1

Sitio	Op	Sub-op	Pozo	Capa	Estr.	Grupo	Tipo	Variedad	Forma	Diagnostico	Cantidad
Uci		36 ST	3		W1-N1-28	Xanaba	Xanaba rojo		Cajete	Borde	1
Uci		36 ST	3		W1-N1-28	Oxil	Oxil sin engobe	Oxil	Olla	Cuerpo	1
Uci		36 ST	3		W1-N1-28	Chablekal	Chablekal gris fino	Chablekal	Cajete	Cuerpo	1
Uci		36 ST	3		W1-N1-28	Chuburna	Chuburna café	Chuburna	Olla	Cuerpo	1
Uci		36 ST	3		W1-N1-28	Ich Canziho	Ich Canziho estriado	Ich Canziho	Olla	Borde	1
Uci		36 ST	3		W1-N1-28	Ich Canziho	Ich Canziho estriado	Ich Canziho	Olla	Cuerpo	15
Uci		36 ST	3		W1-N1-28	Muna	Muna pizarra		Cazuela	Borde	1
Uci		36 ST	3		W1-N1-28	Muna	Muna pizarra		Cajete	Cuerpo	2
Uci		36 ST	3		W1-N1-28	Ticul	Ticul pizarra delgada		Cajete	Borde	1
Uci		36 ST	3		W1-N1-28	Mama	Mama rojo		Olla	Cuerpo	1
Uci		36 ST	3		W1-N1-28	Navula	Navula sin engobe		Cajete	Cuerpo	6
Uci		36 ST	3		W1-N1-28	Erosionados				Cuerpo	22
Uci		36 ST	5		W1-N1-28	Polvero	Polvero negro	Polvero	Olla	Cuerpo	1
Uci		36 ST	5		W1-N1-28	Saban	Chancenote estriado	Chancenote	Olla	Cuerpo	2
Uci		36 ST	5		W1-N1-28	Shangurro	Shangurro rojo sobre naranja	Shangurro	Cajete	Cuerpo	4
Uci		36 ST	5		W1-N1-28	Sierra	Laguna Verde inciso	Laguna Verde	Olla	Cuerpo	1
Uci		36 ST	5		W1-N1-28	Sierra	Sierra rojo	Sierra	Desconocida	Cuerpo	2
Uci		36 ST	5		W1-N1-28	Xanaba	Xanaba rojo	Xanaba	Cajete	Cuerpo	1
Uci		36 ST	5		W1-N1-28	Xanaba	Xanaba rojo	Xanaba	Olla	Cuerpo	2
Uci		36 ST	5		W1-N1-28	Chuburna	Chuburna café	Chuburna	Cazuela	Borde	1
Uci		36 ST	5		W1-N1-28	Ich Canziho	Ich Canziho estriado	Ich Canziho	Olla	Cuerpo	12
Uci		36 ST	5		W1-N1-28	Muna	Muna pizarra	Muna	Cazuela	Cuerpo	1
Uci		36 ST	5		W1-N1-28	Teabo	Teabo rojo	Teabo	Cajete	Cuerpo	1
Uci		36 ST	5		W1-N1-28	Ticul	Ticul pizarra delgada	Ticul	Cajete	Cuerpo	1
Uci		36 ST	5		W1-N1-28	Jilon	Jilon liso	Jilon	Cajete	Cuerpo	1
Uci		36 ST	5		W1-N1-28	Kukula	Xcanchakan negro sobre crema	Xcanchakan	Cazuela	Borde	1
Uci		36 ST	5		W1-N1-28	Kukula	Xcanchakan negro sobre crema	Xcanchakan	Cazuela	Cuerpo	5
Uci		36 ST	5		W1-N1-28	Navula	Navula sin engobe	Navula	Desconocida	Cuerpo	3
Uci		36 ST	8		W1-N1-28	Carolina	Carolina bicromo inciso	Carolina	Cajete	Cuerpo	1
Uci		36 ST	8		W1-N1-28	Saban	Chancenote estriado	Chancenote	Olla	Cuerpo	24
Uci		36 ST	8		W1-N1-28	Unto	Unto negro sobre estriado	Unto	Olla	Cuerpo	4
Uci		36 ST	8		W1-N1-28	Xanaba	Xanaba rojo	Xanaba	Cajete	Cuerpo	1
Uci		36 ST	8		W1-N1-28	Batres	Batres rojo	Batres	Cajete	Cuerpo	1
Uci		36 ST	8		W1-N1-28	Maxcanu	Maxcanu bayo	Maxcanu	Olla	Cuerpo	1
Uci		36 ST	8		W1-N1-28	Chuburna	Chuburna café	Chuburna	Olla	Borde	1
Uci		36 ST	8		W1-N1-28	Chuburna	Chuburna café	Chuburna	Olla	Cuerpo	6
Uci		36 ST	8		W1-N1-28	Ich Canziho	Ich Canziho estriado	Ich Canziho	Olla	Cuerpo	15
Uci		36 ST	8		W1-N1-28	Muna	Muna pizarra	Muna	Cazuela	Borde	1
Uci		36 ST	8		W1-N1-28	Muna	Muna pizarra	Muna	Cazuela	Borde	1
Uci		36 ST	8		W1-N1-28	Muna	Muna pizarra	Muna	Cuenco	Borde	1
Uci		36 ST	8		W1-N1-28	Muna	Muna pizarra	Muna	Desconocida	Cuerpo	12
Uci		36 ST	8		W1-N1-28	Muna	Sacalum negro sobre pizarra	Sacalum	Olla	Base	1
Uci		36 ST	8		W1-N1-28	Muna	Tekit inciso	Tekit	Olla	Cuerpo	1

Sitio	Op	Sub-op	Pozo	Capa	Estr.	Grupo	Tipo	Variedad	Forma	Diagnostico	Cantidad
Uci	36	ST	8		W1-N1-28	Teabo	Teabo rojo	Teabo	Cajete	Cuerpo	2
Uci	36	ST	8		W1-N1-28	Ticul	Ticul pizarra delgada	Ticul	Cajete	Cuerpo	2
Uci	36	ST	8		W1-N1-28	Kukula	Xcanchakan negro sobre crema	Xcanchakan	Olla	Cuerpo	6
Uci	36	ST	8		W1-N1-28	Erosionados				Cuerpo	16
Uci	36	ST	8		W1-N1-28	No identificado rojo compuesto			Cajete	Cuerpo	1
Uci	36	ST	11		W1-N1-28	Saban	Chancenote estriado	Chancenote	Olla	Cuerpo	12
Uci	36	ST	11		W1-N1-28	Sierra	Sierra rojo	Hojuela	Cajete	Borde	1
Uci	36	ST	11		W1-N1-28	Sierra	Sierra rojo	Hojuela	Cajete	Cuerpo	1
Uci	36	ST	11		W1-N1-28	Unto	Unto negro sobre estriado	Unto	Olla	Cuerpo	4
Uci	36	ST	11		W1-N1-28	Xanaba	Xanaba rojo	Xanaba	Cajete	Cuerpo	6
Uci	36	ST	11		W1-N1-28	Chuburna	Buctzotz inciso	Buctzotz	Cajete	Cuerpo	1
Uci	36	ST	11		W1-N1-28	Chuburna	Chuburna café	Chuburna	Cazuela	Borde	1
Uci	36	ST	11		W1-N1-28	Chuburna	Chuburna café	Chuburna	Olla	Borde	1
Uci	36	ST	11		W1-N1-28	Chuburna	Chuburna café	Chuburna	Olla	Borde	1
Uci	36	ST	11		W1-N1-28	Chuburna	Chuburna café	Chuburna	Olla	Cuerpo	19
Uci	36	ST	11		W1-N1-28	Ich Canziho	Ich Canziho estriado	Ich Canziho	Olla	Borde	1
Uci	36	ST	11		W1-N1-28	Ich Canziho	Ich Canziho estriado	Ich Canziho	Olla	Cuerpo	148
Uci	36	ST	11		W1-N1-28	Katil	Acanceh aplicado impreso	Acanceh	Incensario	Borde	1
Uci	36	ST	11		W1-N1-28	Kinich	Itzimna rojo sobre naranja	Itzimna	Cuenco	Borde	1
Uci	36	ST	11		W1-N1-28	Muna	Muna pizarra	Muna	Cajete	Borde	1
Uci	36	ST	11		W1-N1-28	Muna	Muna pizarra	Muna	Cazuela	Borde	1
Uci	36	ST	11		W1-N1-28	Muna	Muna pizarra	Muna	Cajete	Cuerpo	16
Uci	36	ST	11		W1-N1-28	Muna	Sacalum negro sobre pizarra	Engobe traslucido	Cazuela	Borde	1
Uci	36	ST	11		W1-N1-28	Muna	Sacalum negro sobre pizarra	Sacalum	Cajete	Cuerpo	1
Uci	36	ST	11		W1-N1-28	Muna	Sacalum negro sobre pizarra	Sacalum	Cazuela	Cuerpo	2
Uci	36	ST	11		W1-N1-28	Muna	Sacalum negro sobre pizarra	Sacalum	Olla	Cuerpo	3
Uci	36	ST	11		W1-N1-28	Teabo	Teabo rojo	Teabo	Cajete	Cuerpo	3
Uci	36	ST	11		W1-N1-28	Ticul	Ticul pizarra delgada	Ticul	Cajete	Borde	1
Uci	36	ST	11		W1-N1-28	Ticul	Ticul pizarra delgada	Ticul	Cajete	Cuerpo	4
Uci	36	ST	11		W1-N1-28	Silho	Yalton negro sobre naranja	Yalton	Olla	Cuerpo	1
Uci	36	ST	11		W1-N1-28	Kukula	Xcanchakan negro sobre crema	Xcanchakan	Olla	Cuerpo	1
Uci	36	ST	11		W1-N1-28	Erosionados				Cuerpo	50
Uci	37	A	1	1		Joventud	Joventud rojo	Nolo	Cajete	Borde	1
Uci	37	A	1	1		Joventud	Joventud rojo	Nolo	Cajete	Cuerpo	1
Uci	37	A	1	1		Saban	Chancenote estriado	Chancenote	Olla	Cuerpo	14
Uci	37	A	1	1		Shangurro	Shangurro rojo sobre naranja	Shangurro	Cajete	Cuerpo	2
Uci	37	A	1	1		Sierra	Sierra rojo	Hojuela	Cajete	Cuerpo	3
Uci	37	A	1	1		Sierra	Sierra rojo	No especificada	Cajete	Borde	1
Uci	37	A	1	1		Ich Canziho	Ich Canziho estriado	Ich Canziho	Olla	Cuerpo	16
Uci	37	A	1	1		Muna	Muna pizarra	Muna	Cazuela	Borde	1
Uci	37	A	1	1		Muna	Muna pizarra	Muna	Cazuela	Cuerpo	13
Uci	37	A	1	1		Teabo	Teabo rojo	Teabo	Cajete	Cuerpo	2
Uci	37	A	1	1		Ticul	Ticul pizarra delgada	Ticul	Cuenco	Cuerpo	1

Sitio	Op	Sub-op	Pozo	Capa	Estr.	Grupo	Tipo	Variedad	Forma	Diagnostico	Cantidad
Uci		37 A	1	1		Mama	Mama rojo	Mama	Olla	Asa	1
Uci		37 A	1	1		Mama	Mama rojo	Mama	Olla	Cuerpo	5
Uci		37 A	1	1		Navula	Navula sin engobe	Navula	Tecomate	Borde	1
Uci		37 A	1	1		Navula	Navula sin engobe	Navula	Tecomate	Cuerpo	86
Uci		37 A	1	1		Navula	Yacman estriado	Yacman	Olla	Cuerpo	2
Uci		37 A	1	1		Erosionados				Cuerpo	45
Uci		37 A	1	2		Chunhinta	Chunhinta negro	Ucu	Cajete	Cuerpo	1
Uci		37 A	1	2		Joventud	Joventud rojo	Nolo	Cajete	Cuerpo	3
Uci		37 A	1	2		Saban	Saban sin engobe	Saban	Olla	Cuerpo	10
Uci		37 A	1	2		Saban	Chancenote estriado	Chancenote	Olla	Borde	1
Uci		37 A	1	2		Saban	Chancenote estriado	Chancenote	Olla	Borde	1
Uci		37 A	1	2		Sierra	Laguna Verde inciso	Hojuela	Cajete	Borde	1
Uci		37 A	1	2		Sierra	Sierra rojo	Hojuela	Cajete	Cuerpo	3
Uci		37 A	1	2		Unto	Unto negro sobre estriado	Unto	Olla	Cuerpo	1
Uci		37 A	1	2		Xanaba	Xanaba rojo	Xanaba	Cajete	Cuerpo	6
Uci		37 A	1	2		Tituc	Tituc naranja policromo	Tituc	Cajete	Reborde	1
Uci		37 A	1	2		Chuburna	Chuburna café	Chuburna	Olla	Cuerpo	1
Uci		37 A	1	2		Ich Canziho	Ich Canziho estriado	Ich Canziho	Olla	Cuerpo	10
Uci		37 A	1	2		Muna	Muna pizarra	Muna	Cajete	Cuerpo	4
Uci		37 A	1	2		Mama	Mama rojo	Mama	Olla	Cuerpo	12
Uci		37 A	1	2		Navula	Navula sin engobe	Navula	Olla	Cuerpo	35
Uci		37 A	1	2		Navula	Yacman estriado	Yacman	Olla	Cuerpo	8
Uci		37 A	1	2		Erosionados				Cuerpo	50
Uci		37 A	1	3		Joventud	Joventud rojo	Nolo	Cajete	Borde	1
Uci		37 A	1	3		Joventud	Joventud rojo	Nolo	Cajete	Cuerpo	12
Uci		37 A	1	3		Saban	Saban sin engobe	Saban	Olla	Cuerpo	4
Uci		37 A	1	3		Saban	Chancenote estriado	Chancenote	Olla	Cuerpo	8
Uci		37 A	1	3		Shangurro	Shangurro rojo sobre naranja	Shangurro	Cajete	Cuerpo	1
Uci		37 A	1	3		Sierra	Sierra rojo	Hojuela	Olla	Cuerpo	1
Uci		37 A	1	3		Tipikal	Tipikal rojo sobre estriado	Tipikal	Olla	Cuerpo	2
Uci		37 A	1	3		Unto	Unto negro sobre estriado	Unto	Olla	Cuerpo	3
Uci		37 A	1	3		Xanaba	Xanaba rojo	Xanaba	Cajete	Borde	1
Uci		37 A	1	3		Xanaba	Xanaba rojo	Xanaba	Cajete	Borde	1
Uci		37 A	1	3		Xanaba	Xanaba rojo	Xanaba	Cajete	Cuerpo	31
Uci		37 A	1	3		Ich Canziho	Ich Canziho estriado	Ich Canziho	Olla	Cuerpo	3
Uci		37 A	1	3		Muna	Muna pizarra	Muna	Cajete	Borde	1
Uci		37 A	1	3		Muna	Muna pizarra	Muna	Cajete	Borde	1
Uci		37 A	1	3		Muna	Muna pizarra	Muna	Cazuela	Borde	1
Uci		37 A	1	3		Erosionados				Cuerpo	15
Uci		37 A	1	4		Dzudzuquil	Majan rojo sobre crema a bayo	Majan	Cajete	Cuerpo	1
Uci		37 A	1	4		Dzudzuquil	Majan rojo sobre crema a bayo	Majan	Cajete	Cuerpo	1
Uci		37 A	1	4		Joventud	Especial sin engobe con estrias		Olla	Cuerpo	1
Uci		37 A	1	4		Joventud	Especial sin engobe y estrias		Olla	Cuerpo	1

Sitio	Op	Sub-op	Pozo	Capa	Estr.	Grupo	Tipo	Variedad	Forma	Diagnostico	Cantidad
Uci		37 A	1	4		Joventud	Joventud rojo	Nolo	Cajete	Borde	1
Uci		37 A	1	4		Joventud	Joventud rojo	Nolo	Cajete	Borde	1
Uci		37 A	1	4		Joventud	Joventud rojo	Nolo	Cajete	Cuerpo	9
Uci		37 A	1	4		Joventud	Joventud rojo	Nolo	Cajete	Cuerpo	9
Uci		37 A	1	4		Joventud	Joventud rojo	Nolo	Olla	Cuerpo	1
Uci		37 A	1	4		Joventud	Joventud rojo	Nolo	Olla	Cuerpo	1
Uci		37 A	1	4		Saban	Saban sin engobe	Saban	Olla	Cuerpo	6
Uci		37 A	1	4		Saban	Saban sin engobe	Saban	Olla	Cuerpo	6
Uci		37 A	1	4		Caramba	Caramba rojo sobre naranja	Caramba	Cajete	Cuerpo	1
Uci		37 A	1	4		Caramba	Caramba rojo sobre naranja	Caramba	Cajete	Cuerpo	1
Uci		37 A	1	4		Dzilam	Dzilam verde inciso	Dzilam	Tecomate	Borde	1
Uci		37 A	1	4		Dzilam	Dzilam verde inciso	Dzilam	Tecomate	Borde	1
Uci		37 A	1	4		Polvero	Especial exterior sin engobe		Cajete	Borde	1
Uci		37 A	1	4		Polvero	Especial sin engobe exterior		Cajete	Borde	1
Uci		37 A	1	4		Polvero	Polvero negro	Chikin	Cajete	Borde	1
Uci		37 A	1	4		Polvero	Polvero negro	Chikin	Cajete	Borde	1
Uci		37 A	1	4		Polvero	Polvero negro	Chikin	Olla	Borde	1
Uci		37 A	1	4		Polvero	Polvero negro	Chikin	Olla	Borde	1
Uci		37 A	1	4		Saban	Chancenote estriado	Chancenote	Olla	Cuerpo	5
Uci		37 A	1	4		Saban	Chancenote estriado	Chancenote	Olla	Cuerpo	5
Uci		37 A	1	4		Sierra	Altamira acanalado	Hojuela	Cajete	Borde	1
Uci		37 A	1	4		Sierra	Altamira acanalado	Hojuela	Cajete	Borde	1
Uci		37 A	1	4		Sierra	Ciego compuesto	Ciego	Cajete	Cuerpo	1
Uci		37 A	1	4		Sierra	Ciego compuesto	Hojuela	Cajete	Cuerpo	1
Uci		37 A	1	4		Sierra	Sierra rojo	Hojuela	Olla	Borde	1
Uci		37 A	1	4		Sierra	Sierra rojo	Hojuela	Olla	Borde	1
Uci		37 A	1	4		Sierra	Sierra rojo	Hojuela	Cajete	Cuerpo	1
Uci		37 A	1	4		Sierra	Sierra rojo	Hojuela	Cajete	Cuerpo	1
Uci		37 A	1	4		Sierra	Sierra rojo	Hojuela	Olla	Cuerpo	1
Uci		37 A	1	4		Sierra	Sierra rojo	Hojuela	Olla	Cuerpo	1
Uci		37 A	1	4		Tipikal	Tipikal rojo sobre estriado	Tipikal	Olla	Borde	1
Uci		37 A	1	4		Tipikal	Tipikal rojo sobre estriado	Tipikal	Olla	Borde	1
Uci		37 A	1	4		Tipikal	Tipikal rojo sobre estriado	Tipikal	Cajete	Cuerpo	7
Uci		37 A	1	4		Tipikal	Tipikal rojo sobre estriado	Tipikal	Olla	Cuerpo	7
Uci		37 A	1	4		Unto	Unto negro sobre estriado	Unto	Olla	Cuerpo	14
Uci		37 A	1	4		Unto	Unto negro sobre estriado	Unto	Olla	Cuerpo	14
Uci		37 A	1	4		Xanaba	Chunchen rojo y naranja	Manchones	Cajete	Cuerpo	8
Uci		37 A	1	4		Xanaba	Chunchen rojo y naranja	Manchones	Cajete	Cuerpo	8
Uci		37 A	1	4		Xanaba	Dzalpach compuesto	Dzalpach	Cajete	Cuerpo	1
Uci		37 A	1	4		Xanaba	Dzalpach compuesto	Dzalpach	Cajete	Cuerpo	1
Uci		37 A	1	4		Xanaba	Xanaba rojo	Pasta rosa	Cajete	Borde	1
Uci		37 A	1	4		Xanaba	Xanaba rojo	Pasta rosa	Desconocida	Borde	1
Uci		37 A	1	4		Xanaba	Xanaba rojo	Pasta rosa	Cajete	Cuerpo	1

Sitio	Op	Sub-op	Pozo	Capa	Estr.	Grupo	Tipo	Variedad	Forma	Diagnostico	Cantidad
Uci		37 A	1	4		Xanaba	Xanaba rojo	Pasta rosa	Desconocida	Cuerpo	1
Uci		37 A	1	4		Xanaba	Xanaba rojo	Xanaba	Cajete	Borde	1
Uci		37 A	1	4		Xanaba	Xanaba rojo	Xanaba	Cajete	Borde	1
Uci		37 A	1	4		Xanaba	Xanaba rojo	Xanaba	Cajete	Borde	1
Uci		37 A	1	4		Xanaba	Xanaba rojo	Xanaba	Cajete	Borde	1
Uci		37 A	1	4		Xanaba	Xanaba rojo	Xanaba	Olla	Borde	1
Uci		37 A	1	4		Xanaba	Xanaba rojo	Xanaba	Olla	Borde	1
Uci		37 A	1	4		Xanaba	Xanaba rojo	Xanaba	Cajete	Cuerpo	11
Uci		37 A	1	4		Xanaba	Xanaba rojo	Xanaba	Cajete	Cuerpo	11
Uci		37 A	1	4		Xanaba	Xanaba rojo	Xanaba	Olla	Cuerpo	11
Uci		37 A	1	4		Xanaba	Xanaba rojo	Xanaba	Olla	Cuerpo	11
Uci		37 A	1	4		Erosionados				Cuerpo	40
Uci		37 A	1	4		Erosionados				Cuerpo	40
Uci		37 A	1	5		Chunhinta	Chunhinta negro	Ucu	Cajete	Cuerpo	1
Uci		37 A	1	5		Dzudzuquil	Bakxoc negro y crema a bayo	Bakxoc	Olla	Cuerpo	2
Uci		37 A	1	5		Dzudzuquil	Dzudzuquil crema a bayo	Dzudzuquil	Cajete	Cuerpo	4
Uci		37 A	1	5		Dzudzuquil	Dzudzuquil crema a bayo	Dzudzuquil	Olla	Cuerpo	3
Uci		37 A	1	5		Dzudzuquil	Kuche inciso	Kuche	Olla	Cuerpo	2
Uci		37 A	1	5		Dzudzuquil	Majan rojo sobre crema a bayo	Majan	Olla	Borde	1
Uci		37 A	1	5		Dzudzuquil	Majan rojo sobre crema a bayo	Majan	Cajete	Cuerpo	5
Uci		37 A	1	5		Joventud	Guitara inciso	Kiba	Olla	Cuerpo	1
Uci		37 A	1	5		Joventud	Joventud rojo	Nolo	Cajete	Borde	4
Uci		37 A	1	5		Joventud	Joventud rojo	Nolo	Cajete	Cuerpo	6
Uci		37 A	1	5		Joventud	Joventud rojo	Nolo	Olla	Cuerpo	9
Uci		37 A	1	5		Joventud	Joventud rojo	Paredes delgadas	Olla	Cuerpo	5
Uci		37 A	1	5		Saban	Saban sin engobe	Saban	Olla	Cuerpo	11
Uci		37 A	1	5		Pasta Usil con engobe crema cerosa			Olla	Cuerpo	1
Uci		37 A	1	5		Polvero	Especial punzado		Olla	Cuerpo	1
Uci		37 A	1	5		Polvero	Lechugal inciso	Chikin	Olla	Cuerpo	1
Uci		37 A	1	5		Polvero	Lechugal inciso	No especificada	Cajete	Borde	1
Uci		37 A	1	5		Polvero	Polvero negro	Chikin	Cajete	Borde	1
Uci		37 A	1	5		Polvero	Polvero negro	Chikin	Olla	Cuerpo	1
Uci		37 A	1	5		Saban	Chancenote estriado	Chancenote	Olla	Cuerpo	5
Uci		37 A	1	5		Saban	Saban burdo	Pasta rosada	Olla	Cuerpo	4
Uci		37 A	1	5		Shangurro	Chango negro y rojo sobre bayo	Chango	Cajete	Borde	1
Uci		37 A	1	5		Shangurro	Shangurro rojo sobre naranja	Shangurro	Cajete	Borde	1
Uci		37 A	1	5		Shangurro	Shangurro rojo sobre naranja	Shangurro	Cajete	Cuerpo	4
Uci		37 A	1	5		Sierra	Sierra rojo	Hojuela	Olla	Cuerpo	2
Uci		37 A	1	5		Tipikal	Tipikal rojo sobre estriado	Tipikal	Olla	Cuerpo	17
Uci		37 A	1	5		Unto	Unto negro sobre estriado	Unto	Olla	Borde	2
Uci		37 A	1	5		Unto	Unto negro sobre estriado	Unto	Olla	Borde	2
Uci		37 A	1	5		Unto	Unto negro sobre estriado	Unto	Olla	Cuerpo	17
Uci		37 A	1	5		Xanaba	Dzalpach compuesto	Dzalpach	Desconocida	Cuerpo	2

Sitio	Op	Sub-op	Pozo	Capa	Estr.	Grupo	Tipo	Variedad	Forma	Diagnostico	Cantidad
Uci		37 A	1	5		Xanaba	Xanaba rojo	Pasta rosa	Olla	Cuerpo	3
Uci		37 A	1	5		Xanaba	Xanaba rojo	Xanaba	Cajete	Base	1
Uci		37 A	1	5		Xanaba	Xanaba rojo	Xanaba	Cajete	Borde	1
Uci		37 A	1	5		Xanaba	Xanaba rojo	Xanaba	Cajete	Borde	1
Uci		37 A	1	5		Xanaba	Xanaba rojo	Xanaba	Cajete	Borde	1
Uci		37 A	1	5		Xanaba	Xanaba rojo	Xanaba	Cajete	Cuerpo	12
Uci		37 A	1	5		Xanaba	Xanaba rojo	Xanaba	Olla	Cuerpo	11
Uci		37 A	1	5		Erosionados				Cuerpo	30
Uci		37 A	1	3a		Joventud	Especial sin engobe y estrias		Olla	Borde	1
Uci		37 A	1	3a		Joventud	Especial sin engobe y estrias		Olla	Cuerpo	1
Uci		37 A	1	3a		Joventud	Joventud rojo	Nolo	Cajete	Borde	1
Uci		37 A	1	3a		Joventud	Joventud rojo	Nolo	Cajete	Cuerpo	5
Uci		37 A	1	3a		Joventud	Joventud rojo	Nolo	Olla	Cuerpo	3
Uci		37 A	1	3a		Saban	Saban sin engobe	Saban	Olla	Cuerpo	4
Uci		37 A	1	3a		Shangurro	Shangurro rojo sobre naranja	Shangurro	Olla	Cuerpo	16
Uci		37 A	1	3a		Sierra	Sierra rojo	Hojuela	Canasta	Asa	1
Uci		37 A	1	3a		Sierra	Sierra rojo	Hojuela	Cajete	Borde	1
Uci		37 A	1	3a		Sierra	Sierra rojo	Hojuela	Cajete	Cuerpo	4
Uci		37 A	1	3a		Tipikal	Tipikal rojo sobre estriado	Tipikal	Olla	Cuerpo	13
Uci		37 A	1	3a		Unto	Unto negro sobre estriado	Unto	Olla	Borde	1
Uci		37 A	1	3a		Unto	Unto negro sobre estriado	Unto	Olla	Cuerpo	2
Uci		37 A	1	3a		Unto	Unto negro sobre estriado	Unto	Olla	Cuerpo	15
Uci		37 A	1	3a		Xanaba	Chunchen rojo y naranja	Chunchen	Cajete	Borde	1
Uci		37 A	1	3a		Xanaba	Chunchen rojo y naranja	Manchones	Cajete	Cuerpo	1
Uci		37 A	1	3a		Xanaba	Dzalpach compuesto	Dzalpach	Cajete	Borde	1
Uci		37 A	1	3a		Xanaba	Dzalpach compuesto	Dzalpach	Cajete	Borde	1
Uci		37 A	1	3a		Xanaba	Dzalpach compuesto	Dzalpach	Desconocida	Borde	1
Uci		37 A	1	3a		Xanaba	Dzalpach compuesto	Dzalpach	Olla	Borde	1
Uci		37 A	1	3a		Xanaba	Dzalpach compuesto	Dzalpach	Desconocida	Cuerpo	1
Uci		37 A	1	3a		Xanaba	Dzalpach compuesto	Manchones	Cajete	Base	1
Uci		37 A	1	3a		Xanaba	Xanaba rojo	Pasta rosa	Cajete	Cuerpo	2
Uci		37 A	1	3a		Xanaba	Xanaba rojo	Xanaba	Cajete	Borde	1
Uci		37 A	1	3a		Xanaba	Xanaba rojo	Xanaba	Cajete	Cuerpo	12
Uci		37 A	1	3a		Xanaba	Xanaba rojo	Xanaba	Olla	Cuerpo	7
Uci		37 A	1	3a		Erosionados				Cuerpo	30
Uci		37 A	2	1		Joventud	Joventud rojo	Nolo	Cajete	Cuerpo	1
Uci		37 A	2	1		Shangurro	Shangurro rojo sobre naranja	Shangurro	Cajete	Borde	1
Uci		37 A	2	1		Shangurro	Shangurro rojo sobre naranja	Shangurro	Cajete	Cuerpo	1
Uci		37 A	2	1		Sierra	Sierra rojo	Hojuela	Cajete	Cuerpo	2
Uci		37 A	2	1		Xanaba	Xanaba rojo	Xanaba	Cajete	Borde	1
Uci		37 A	2	1		Xanaba	Xanaba rojo	Xanaba	Cajete	Borde	1
Uci		37 A	2	1		Xanaba	Xanaba rojo	Xanaba	Cajete	Cuerpo	10
Uci		37 A	2	1		Chuburna	Chuburna café	Chuburna	Olla	Cuerpo	3

Sitio	Op	Sub-op	Pozo	Capa	Estr.	Grupo	Tipo	Variedad	Forma	Diagnostico	Cantidad
Uci	37	A	2	1		Ich Canziho	Ich Canziho estriado	Ich Canziho	Olla	Cuerpo	22
Uci	37	A	2	1		Muna	Muna pizarra	Muna	Cajete	Borde	1
Uci	37	A	2	1		Muna	Muna pizarra	Muna	Cajete	Cuerpo	17
Uci	37	A	2	1		Navula	Navula sin engobe	Navula	Tecomate	Cuerpo	2
Uci	37	A	2	1		Colonial			Desconocida	Cuerpo	1
Uci	37	A	2	1		Erosionados				Cuerpo	26
Ucí	37	A	2	2		Dzudzuquil	Dzudzuquil crema a bayo	Dzudzuquil	Cajete	Cuerpo	1
Ucí	37	A	2	2		Dzudzuquil	Dzudzuquil crema a bayo	Dzudzuquil	Olla	Cuerpo	2
Ucí	37	A	2	2		Dzudzuquil	Majan rojo sobre crema a bayo	Majan	Cajete	Borde	1
Ucí	37	A	2	2		Dzudzuquil	Majan rojo sobre crema a bayo	Majan	Cajete	Cuerpo	1
Ucí	37	A	2	2		Dzudzuquil	Majan rojo sobre crema a bayo	Majan	Olla	Cuerpo	2
Ucí	37	A	2	2		Joventud	Joventud rojo	Joventud	Olla	Cuerpo	1
Ucí	37	A	2	2		Polvero	Polvero negro	Polvero	Olla	Cuerpo	2
Ucí	37	A	2	2		Saban	Chancenote estriado	Chancenote	Olla	Cuerpo	5
Ucí	37	A	2	2		Shangurro	Shangurro rojo sobre naranja	Shangurro	Cajete	Cuerpo	1
Ucí	37	A	2	2		Sierra	Sierra rojo	Hojuela	Cajete	Cuerpo	1
Ucí	37	A	2	2		Sierra	Sierra rojo	Hojuela	Cajete	Cuerpo	1
Ucí	37	A	2	2		Sierra	Sierra rojo	No especificada	Cajete	Cuerpo	1
Ucí	37	A	2	2		Tipikal	Tipikal rojo sobre estriado	Tipikal	Olla	Borde	1
Ucí	37	A	2	2		Tipikal	Tipikal rojo sobre estriado	Tipikal	Olla	Cuerpo	1
Ucí	37	A	2	2		Xanaba	Xanaba rojo	Xanaba	Cajete	Borde	1
Ucí	37	A	2	2		Xanaba	Xanaba rojo	Xanaba	Cajete	Cuerpo	1
Ucí	37	A	2	2		Xanaba	Xanaba rojo	Xanaba	Cajete	Cuerpo	3
Ucí	37	A	2	2		Xanaba	Xanaba rojo	Xanaba	Desconocida	Cuerpo	4
Ucí	37	A	2	2		Xanaba	Xanaba rojo	Xanaba	Olla	Cuerpo	5
Ucí	37	A	2	2		Tituc	Tituc naranja policromo	Tituc	Cajete	Cuerpo	1
Ucí	37	A	2	2		Chuburna	Chuburna café	Chuburna	Olla	Cuerpo	1
Ucí	37	A	2	2		Ich Canziho	Ich Canziho estriado	Ich Canziho	Olla	Cuerpo	18
Ucí	37	A	2	2		Muna	Muna pizarra	Muna	Cajete	Borde	1
Ucí	37	A	2	2		Muna	Muna pizarra	Muna	Cajete	Cuerpo	1
Ucí	37	A	2	2		Teabo	Teabo rojo	Teabo	Cajete	Cuerpo	1
Ucí	37	A	2	2		Erosionados				Cuerpo	22
Ucí	37	A	2	3		Chunhinta	Chunhinta negro	Ucu	Desconocida	Cuerpo	3
Ucí	37	A	2	3		Joventud	Joventud rojo	Nolo	Tecomate	Borde	1
Ucí	37	A	2	3		Joventud erosionado			Desconocida	Cuerpo	2
Ucí	37	A	2	3		Saban	Saban sin engobe	Saban	Olla	Cuerpo	5
Ucí	37	A	2	3		Polvero	Polvero negro	Polvero	Cajete	Cuerpo	1
Ucí	37	A	2	3		Saban	Chancenote estriado	Chancenote	Olla	Cuerpo	7
Ucí	37	A	2	3		Saban	Chancenote estriado	Costa oriental	Olla	Cuerpo	1
Ucí	37	A	2	3		Sierra	Sierra rojo	Hojuela	Cajete	Cuerpo	2
Ucí	37	A	2	3		Sierra	Sierra rojo	Hojuela	Olla	Cuerpo	1
Ucí	37	A	2	3		Tipikal	Tipikal rojo sobre estriado	Tipikal	Olla	Borde	1
Ucí	37	A	2	3		Tipikal	Tipikal rojo sobre estriado	Tipikal	Olla	Cuerpo	5

Sitio	Op	Sub-op	Pozo	Capa	Estr.	Grupo	Tipo	Variedad	Forma	Diagnostico	Cantidad
Ucí		37 A	2	3		Unto	Unto negro sobre estriado	Unto	Olla	Cuerpo	1
Ucí		37 A	2	3		Xanaba	Chunchen rojo y naranja	Manchones	Cajete	Cuerpo	3
Ucí		37 A	2	3		Xanaba	Xanaba rojo	Xanaba	Olla	Cuerpo	3
Ucí		37 A	2	3		Erosionados				Cuerpo	23
Uci		37 A	2	4		Chunhinta	Chunhinta negro	Ucu	Cajete	Cuerpo	3
Uci		37 A	2	4		Dzudzuquil	Majan rojo sobre crema a bayo	Majan	Cajete	Cuerpo	1
Uci		37 A	2	4		Dzudzuquil	Majan rojo sobre crema a bayo	Majan	Olla	Cuerpo	6
Uci		37 A	2	4		Joventud	Joventud rojo	Nolo	Cajete	Cuerpo	6
Uci		37 A	2	4		Joventud	Joventud rojo	Nolo	Olla	Cuerpo	2
Uci		37 A	2	4		Huachinango	Huachinango bicromo inciso	Huachinango	Cajete	Cuerpo	1
Uci		37 A	2	4		Polvero	Polvero negro	Polvero	Cajete	Cuerpo	1
Uci		37 A	2	4		Polvero	Polvero negro	Polvero	Olla	Cuerpo	2
Uci		37 A	2	4		Saban	Chancenote estriado	Chancenote	Olla	Cuerpo	17
Uci		37 A	2	4		Sierra	Sierra rojo	Hojuela	Cajete	Borde	1
Uci		37 A	2	4		Sierra	Sierra rojo	Hojuela	Cajete	Cuerpo	5
Uci		37 A	2	4		Sierra	Sierra rojo	No especificada	Cajete	Borde	1
Uci		37 A	2	4		Sierra	Sierra rojo	No especificada	Cajete	Cuerpo	1
Uci		37 A	2	4		Sierra	Sierra rojo	No especificada	Olla	Cuerpo	1
Uci		37 A	2	4		Tipikal	Tipikal rojo sobre estriado	Tipikal	Olla	Cuerpo	1
Uci		37 A	2	4		Tipikal	Tipikal rojo sobre estriado	Tipikal	Olla	Cuerpo	23
Uci		37 A	2	4		Tipikal	Tipikal rojo sobre estriado	Tipikal	Olla	Cuerpo	102
Uci		37 A	2	4		Unto	Unto negro sobre estriado	Unto	Olla	Borde	1
Uci		37 A	2	4		Unto	Unto negro sobre estriado	Unto	Olla	Borde	1
Uci		37 A	2	4		Unto	Unto negro sobre estriado	Unto	Olla	Cuerpo	13
Uci		37 A	2	4		Unto	Unto negro sobre estriado	Unto	Olla	Cuerpo	87
Uci		37 A	2	4		Xanaba	Caucel chorreado sobre rojo	Caucel	Cajete	Cuerpo	8
Uci		37 A	2	4		Xanaba	Chunchen rojo y naranja	Manchones	Cajete	Borde	1
Uci		37 A	2	4		Xanaba	Chunchen rojo y naranja	Manchones	Cajete	Cuerpo	4
Uci		37 A	2	4		Xanaba	Chunchen rojo y naranja	Manchones	Cajete	Cuerpo	31
Uci		37 A	2	4		Xanaba	Dzalpach compuesto	Manchones	Cajete	Borde	1
Uci		37 A	2	4		Xanaba	Especial pasta rosa con incisiones		Olla	Cuerpo	7
Uci		37 A	2	4		Xanaba	Xanaba rojo	Incisa	Cajete	Cuerpo	3
Uci		37 A	2	4		Xanaba	Xanaba rojo	Xanaba	Cajete	Borde	1
Uci		37 A	2	4		Xanaba	Xanaba rojo	Xanaba	Cajete	Borde	1
Uci		37 A	2	4		Xanaba	Xanaba rojo	Xanaba	Cajete	Borde	1
Uci		37 A	2	4		Xanaba	Xanaba rojo	Xanaba	Cajete	Borde	1
Uci		37 A	2	4		Xanaba	Xanaba rojo	Xanaba	Cajete	Borde	1
Uci		37 A	2	4		Xanaba	Xanaba rojo	Xanaba	Cajete	Borde	1
Uci		37 A	2	4		Xanaba	Xanaba rojo	Xanaba	Cajete	Borde	1
Uci		37 A	2	4		Xanaba	Xanaba rojo	Xanaba	Cajete	Borde	1
Uci		37 A	2	4		Xanaba	Xanaba rojo	Xanaba	Cajete	Borde	1
Uci		37 A	2	4		Xanaba	Xanaba rojo	Xanaba	Desconocida	Borde	2
Uci		37 A	2	4		Xanaba	Xanaba rojo	Xanaba	Cajete	Cuerpo	2

Sitio	Op	Sub-op	Pozo	Capa	Estr.	Grupo	Tipo	Variedad	Forma	Diagnostico	Cantidad
Uci	37	A	2	4		Xanaba	Xanaba rojo	Xanaba	Cajete	Cuerpo	20
Uci	37	A	2	4		Xanaba	Xanaba rojo	Xanaba	Olla	Cuerpo	4
Uci	37	A	2	4		Xanaba	Xanaba rojo	Xanaba	Olla	Cuerpo	50
Uci	37	A	2	4		Ticul	Ticul pizarra delgada	Ticul	Cuenco	Cuerpo	1
Uci	37	A	2	4		Erosionados				Cuerpo	20
Uci	37	A	2	4		Erosionados				Cuerpo	80
Uci	37	A	2	1a		Joventud	Joventud rojo	Nolo	Cajete	Cuerpo	3
Uci	37	A	2	1a		Saban	Chancenote estriado	Chancenote	Olla	Cuerpo	13
Uci	37	A	2	1a		Sierra	Sierra rojo	Hojuela	Cajete	Cuerpo	2
Uci	37	A	2	1a		Sierra	Sierra rojo	No especificada	Cajete	Soporte	1
Uci	37	A	2	1a		Xanaba	Xanaba rojo	Xanaba	Cajete	Borde	1
Uci	37	A	2	1a		Xanaba	Xanaba rojo	Xanaba	Cajete	Cuerpo	13
Uci	37	A	2	1a		Xanaba	Xanaba rojo	Xanaba	Cajete	Borde	1
Uci	37	A	2	1a		Chablekal	Chablekal gris fino	Chablekal	Cajete	Cuerpo	1
Uci	37	A	2	1a		Chuburna	Chuburna café	Chuburna	Olla	Cuerpo	1
Uci	37	A	2	1a		Ich Canziho	Ich Canziho estriado	Ich Canziho	Olla	Cuerpo	19
Uci	37	A	2	1a		Muna	Muna pizarra	Muna	Cajete	Cuerpo	8
Uci	37	A	2	1a		Muna	Muna pizarra	Muna	Olla	Cuerpo	2
Uci	37	A	2	1a		Mama	Mama rojo	Mama	Cajete	Cuerpo	2
Uci	37	A	2	1a		Navula	Navula sin engobe	Navula	Cajete	Cuerpo	12
Uci	37	A	2	1a		Jarra de olivo			Jarra	Cuerpo	1
Uci	37	A	2	1a		Erosionados				Cuerpo	35
Uci	37	A	2	2a		Joventud	Joventud rojo	Nolo	Cajete	Borde	5
Uci	37	A	2	2a		Saban	Chancenote estriado	Chancenote	Olla	Cuerpo	13
Uci	37	A	2	2a		Tipikal	Tipikal rojo sobre estriado	Tipikal	Olla	Cuerpo	3
Uci	37	A	2	2a		Unto	Unto negro sobre estriado	Unto	Olla	Cuerpo	3
Uci	37	A	2	2a		Xanaba	Xanaba rojo	Pasta rosa	Cajete	Borde	1
Uci	37	A	2	2a		Xanaba	Xanaba rojo	Xanaba	Cajete	Borde	9
Uci	37	A	2	2a		Ich Canziho	Ich Canziho estriado	Ich Canziho	Olla	Cuerpo	7
Uci	37	A	2	2a		Muna	Muna pizarra	Muna	Cajete	Cuerpo	3
Uci	37	A	2	2a		Teabo	Teabo rojo	Teabo	Cuenco	Borde	1
Uci	37	A	2	2a		Mama	Mama rojo	Mama	Olla	Cuerpo	2
Uci	37	A	2	2a		Erosionados				Cuerpo	26
Uci	37	B	1	2		Dzudzuquil	Bakxoc negro y crema a bayo	Bakxoc	Olla	Cuerpo	1
Uci	37	B	1	2		Dzudzuquil	Dzudzuquil crema a bayo	Dzudzuquil	Cajete	Cuerpo	1
Uci	37	B	1	2		Dzudzuquil	Pethal rojo naranja sobre crema	Pethal	Cajete	Borde	1
Uci	37	B	1	2		Polvero	Polvero negro	Chikin	Cajete	Cuerpo	4
Uci	37	B	1	2		Saban	Chancenote estriado	Chancenote	Olla	Cuerpo	29
Uci	37	B	1	2		Sierra	Altamira acanalado	Desconocida	Cajete	Cuerpo	1
Uci	37	B	1	2		Sierra	Sierra rojo	Hojuela	Cajete	Cuerpo	3
Uci	37	B	1	2		Sierra	Sierra rojo	Hojuela	Olla	Cuerpo	4
Uci	37	B	1	2		Tipikal	Tipikal rojo sobre estriado	Tipikal	Olla	Cuerpo	5
Uci	37	B	1	2		Unto	Unto negro sobre estriado	Unto	Olla	Cuerpo	8

Sitio	Op	Sub-op	Pozo	Capa	Estr.	Grupo	Tipo	Variedad	Forma	Diagnostico	Cantidad
Uci		37 B	1	2		Xanaba	Xanaba rojo	Xanaba	Cajete	Borde	1
Uci		37 B	1	2		Xanaba	Xanaba rojo	Xanaba	Cajete	Borde	1
Uci		37 B	1	2		Xanaba	Xanaba rojo	Xanaba	Cajete	Borde	1
Uci		37 B	1	2		Xanaba	Xanaba rojo	Xanaba	Cajete	Borde	1
Uci		37 B	1	2		Xanaba	Xanaba rojo	Xanaba	Cajete	Borde	1
Uci		37 B	1	2		Xanaba	Xanaba rojo	Xanaba	Cajete	Cuerpo	6
Uci		37 B	1	2		Xanaba	Xanaba rojo	Xanaba	Desconocida	Cuerpo	7
Uci		37 B	1	2		Xanaba	Xanaba rojo	Xanaba	Olla	Cuerpo	9
Uci		37 B	1	2		Tituc	Tituc naranja policromo	Tituc	Cajete	Borde	1
Uci		37 B	1	2		Baca	Baca rojo	Baca	Cajete	Cuerpo	1
Uci		37 B	1	2		Chuburna	Chuburna café	Chuburna	Olla	Cuerpo	6
Uci		37 B	1	2		Ich Canziho	Ich Canziho estriado	Ich Canziho	Olla	Cuerpo	58
Uci		37 B	1	2		Muna	Muna pizarra	Muna	Cajete	Cuerpo	5
Uci		37 B	1	2		Muna	Muna pizarra	Muna	Olla	Cuerpo	3
Uci		37 B	1	2		Muna	Ticul pizarra delgada	Ticul	Cajete	Borde	1
Uci		37 B	1	2		Erosionados				Cuerpo	80
Uci		37 B	1	2		No identificado			Desconocida	Cuerpo	1
Uci		38 A	1	1	W1-N2-38	Dzudzuquil	Dzudzuquil crema a bayo	Dzudzuquil	Cajete	Cuerpo	1
Uci		38 A	1	1	W1-N2-38	Joventud	Joventud rojo	Nolo	Cajete	Cuerpo	2
Uci		38 A	1	1	W1-N2-38	Saban	Chancenote estriado	Chancenote	Olla	Cuerpo	6
Uci		38 A	1	1	W1-N2-38	Shangurro	Especial pasta gris engobre lustroso		Cajete	Borde	1
Uci		38 A	1	1	W1-N2-38	Shangurro	Shangurro rojo sobre naranja	Shangurro	Cajete	Cuerpo	1
Uci		38 A	1	1	W1-N2-38	Sierra	Sierra rojo	Hojuela	Cajete	Cuerpo	2
Uci		38 A	1	1	W1-N2-38	Xanaba	Xanaba rojo	Xanaba	Cajete	Cuerpo	2
Uci		38 A	1	1	W1-N2-38	Oxil	Oxil sin engobe	Oxil	Olla	Cuerpo	3
Uci		38 A	1	1	W1-N2-38	Navula	Navula sin engobe	Navula	Olla	Cuerpo	19
Uci		38 A	1	1	W1-N2-38	Erosionados				Cuerpo	52
Uci		38 A	1	2	W1-N2-38	Dzudzuquil	Majan rojo sobre crema a bayo	Majan	Cajete	Cuerpo	1
Uci		38 A	1	2	W1-N2-38	Joventud	Joventud rojo	Nolo	Olla	Cuerpo	1
Uci		38 A	1	2	W1-N2-38	Dzilam	Dzilam verde inciso	Dzilam	Cajete	Cuerpo	2
Uci		38 A	1	2	W1-N2-38	Dzilam	Dzilam verde inciso	Dzilam	Cajete	Cuerpo	2
Uci		38 A	1	2	W1-N2-38	Saban	Chancenote estriado	Chancenote	Olla	Cuerpo	20
Uci		38 A	1	2	W1-N2-38	Shangurro	Shangurro rojo sobre naranja	Shangurro	Cajete	Cuerpo	3
Uci		38 A	1	2	W1-N2-38	Sierra	Sierra rojo	Hojuela	Cajete	Borde	1
Uci		38 A	1	2	W1-N2-38	Sierra	Sierra rojo	Hojuela	Cajete	Cuerpo	6
Uci		38 A	1	2	W1-N2-38	Tipikal	Tipikal rojo sobre estriado	Tipikal	Olla	Cuerpo	1
Uci		38 A	1	2	W1-N2-38	Xanaba	Xanaba rojo	Xanaba	Cajete	Borde	1
Uci		38 A	1	2	W1-N2-38	Xanaba	Xanaba rojo	Xanaba	Olla	Cuerpo	10
Uci		38 A	1	2	W1-N2-38	Erosionados				Cuerpo	24
Ucí		38 A	1	3	W1-N2-38	Dzudzuquil	Dzudzuquil crema a bayo	Dzudzuquil	Cajete	Cuerpo	1
Ucí		38 A	1	3	W1-N2-38	Joventud	Guitara inciso	Kiba	Olla	Cuerpo	1
Ucí		38 A	1	3	W1-N2-38	Saban	Chancenote estriado	Chancenote	Olla	Cuerpo	12
Ucí		38 A	1	3	W1-N2-38	Shangurro	Shangurro rojo sobre naranja	Shangurro	Cajete	Borde	1

Sitio	Op	Sub-op	Pozo	Capa	Estr.	Grupo	Tipo	Variedad	Forma	Diagnostico	Cantidad
Ucí	38	A	1	3	W1-N2-38	Shangurro	Shangurro rojo sobre naranja	Shangurro	Cajete	Cuerpo	4
Ucí	38	A	1	3	W1-N2-38	Xanaba	Xanaba rojo	Xanaba	Olla	Borde	1
Ucí	38	A	1	3	W1-N2-38	Xanaba	Xanaba rojo	Xanaba	Olla	Cuerpo	3
Ucí	38	A	1	3	W1-N2-38	Erosionados				Cuerpo	1
Uci	38	A	1	4	W1-N2-38	Joventud	Joventud rojo	Nolo	Cajete	Cuerpo	2
Uci	38	A	1	4	W1-N2-38	Saban	Chancenote estriado	Chancenote	Olla	Cuerpo	6
Uci	38	A	1	4	W1-N2-38	Saban	Chancenote estriado	Chancenote	Olla	Cuerpo	1
Uci	38	A	1	4	W1-N2-38	Xanaba	Xanaba rojo	Xanaba	Cajete	Cuerpo	2
Uci	38	A	1	4	W1-N2-38	Erosionados				Cuerpo	1
Ucí	38	A	2	1	W1-N2-38	Joventud	Joventud rojo	Nolo	Cajete	Cuerpo	1
Ucí	38	A	2	1	W1-N2-38	Saban	Saban sin engobe	Saban	Olla	Cuerpo	1
Ucí	38	A	2	1	W1-N2-38	Dzilam	Dzilam verde inciso	Dzilam	Cajete	Cuerpo	1
Ucí	38	A	2	1	W1-N2-38	Saban	Chancenote estriado	Chancenote	Olla	Cuerpo	6
Ucí	38	A	2	1	W1-N2-38	Sierra	Sierra rojo	Hojuela	Cajete	Cuerpo	4
Ucí	38	A	2	1	W1-N2-38	Sierra	Sierra rojo	Hojuela	Olla	Cuerpo	2
Ucí	38	A	2	1	W1-N2-38	Xanaba	Xanaba rojo	Xanaba	Cajete	Borde	1
Ucí	38	A	2	1	W1-N2-38	Xanaba	Xanaba rojo	Xanaba	Cajete	Cuerpo	6
Ucí	38	A	2	1	W1-N2-38	Xanaba	Xanaba rojo	Xanaba	Olla	Cuerpo	6
Ucí	38	A	2	1	W1-N2-38	Ich Canziho	Ich Canziho estriado	Ich Canziho	Olla	Cuerpo	3
Ucí	38	A	2	1	W1-N2-38	Erosionados				Cuerpo	24
Ucí	38	A	2	2	W1-N2-38	Joventud	Joventud rojo	Nolo	Cajete	Cuerpo	5
Ucí	38	A	2	2	W1-N2-38	Saban	Chancenote estriado	Chancenote	Olla	Cuerpo	85
Ucí	38	A	2	2	W1-N2-38	Sierra	Sierra rojo	Hojuela	Cajete	Borde	1
Ucí	38	A	2	2	W1-N2-38	Xanaba	Xanaba rojo	Xanaba	Cajete	Borde	3
Ucí	38	A	2	2	W1-N2-38	Xanaba	Xanaba rojo	Xanaba	Cajete	Cuerpo	8
Ucí	38	A	2	2	W1-N2-38	Erosionados				Cuerpo	44
Ucí	38	B	1	1	W1-N2-38	Saban	Chancenote estriado	Chancenote	Olla	Cuerpo	13
Ucí	38	B	1	1	W1-N2-38	Sierra	Sierra rojo	Hojuela	Olla	Cuerpo	1
Ucí	38	B	1	1	W1-N2-38	Xanaba	Xanaba rojo	Xanaba	Desconocida	Cuerpo	1
Ucí	38	B	1	1	W1-N2-38	Jarra de olivo			Jarra	Cuerpo	2
Ucí	38	B	1	1	W1-N2-38	Erosionados				Cuerpo	3
Ucí	38	B	1	1	W1-N2-38	no identificado engobe café rojizo			Olla	Borde	1
Ucí	39	A	1	2	W1-N2-37	Saban	Chancenote estriado	Chancenote	Olla	Cuerpo	3
Ucí	39	A	1	2	W1-N2-37	Oxil	Elote estriado y impreso	Elote	Olla	Cuerpo	1
Ucí	39	A	1	2	W1-N2-37	Ich Canziho	Ich Canziho estriado	Ich Canziho	Olla	Cuerpo	1
Ucí	39	A	1	2	W1-N2-37	Kukula	Kukula crema	Kukula	Olla	Cuerpo	1
Ucí	39	A	1	2	W1-N2-37	Erosionados				Cuerpo	3
Ucí	39	C	1	1	W1-S1-4	Dzudzuquil	Dzudzuquil crema a bayo	Dzudzuquil	Cajete	Cuerpo	2
Ucí	39	C	1	1	W1-S1-4	Dzudzuquil	Kuche inciso	Kuche	Olla	Cuerpo	1
Ucí	39	C	1	1	W1-S1-4	Costa oriental erosionado			Desconocida	Cuerpo	1
Ucí	39	C	1	1	W1-S1-4	Xanaba	Xanaba rojo	Xanaba	Olla	Cuerpo	2
Ucí	39	C	1	1	W1-S1-4	Ich Canziho	Ich Canziho estriado	Ich Canziho	Olla	Cuerpo	31
Ucí	39	C	1	1	W1-S1-4	Erosionados				Cuerpo	3

Sitio	Op	Sub-op	Pozo	Capa	Estr.	Grupo	Tipo	Variedad	Forma	Diagnostico	Cantidad
Ucí	40	A	1	1	W38	Chunhinta	Chunhinta negro	Ucu	Cajete	Cuerpo	1
Ucí	40	A	1	1	W38	Joventud	Joventud rojo	Nolo	Cajete	Cuerpo	1
Ucí	40	A	1	1	W38	Saban	Chancenote estriado	Chancenote	Olla	Borde	1
Ucí	40	A	1	1	W38	Saban	Chancenote estriado	Chancenote	Olla	Cuerpo	12
Ucí	40	A	1	1	W38	Xanaba	Xanaba rojo	Xanaba	Cajete	Borde	1
Ucí	40	A	1	1	W38	Xanaba	Xanaba rojo	Xanaba	Cajete	Cuerpo	2
Ucí	40	A	1	1	W38	Timucuy			Cajete	Cuerpo	2
Ucí	40	A	1	1	W38	Tituc			Cajete	Cuerpo	1
Ucí	40	A	1	1	W38	Acu	Acu bayo	Acu	Cajete	Soporte	1
Ucí	40	A	1	1	W38	Arena	Arena rojo	Arena	Cajete	Borde	1
Ucí	40	A	1	1	W38	Hunabchen	Hunabchen rojo	Hunabchen	Cajete	Borde	1
Ucí	40	A	1	1	W38	Hunabchen	Hunabchen rojo	Hunabchen	Cajete	Borde	1
Ucí	40	A	1	1	W38	Hunabchen	Hunabchen rojo	Hunabchen	Cajete	Cuerpo	4
Ucí	40	A	1	1	W38	Hunabchen	Hunabchen rojo	Interior negro	Cajete	Borde	1
Ucí	40	A	1	1	W38	Hunabchen	Hunabchen rojo	Interior negro	Cajete	Borde	1
Ucí	40	A	1	1	W38	Hunabchen	Hunabchen rojo	Interior negro	Cajete	Cuerpo	1
Ucí	40	A	1	1	W38	Kanachen	Kanachen negro a café	Kanachen	Cajete	Cuerpo	2
Ucí	40	A	1	1	W38	Maxcanu	Maxcanu bayo	Temprano	Olla	Borde	1
Ucí	40	A	1	1	W38	Oxil	Elote estriado y impreso	Elote	Olla	Cuerpo	2
Ucí	40	A	1	1	W38	Oxil	Oxil sin engobe	Oxil	Olla	Borde	1
Ucí	40	A	1	1	W38	Oxil	Oxil sin engobe	Oxil	Olla	Borde	1
Ucí	40	A	1	1	W38	Oxil	Oxil sin engobe	Oxil	Olla	Cuerpo	6
Ucí	40	A	1	1	W38	Chablekal	Chablekal gris fino	Chablekal	Cajete	Cuerpo	2
Ucí	40	A	1	1	W38	Chuburna	Chuburna café	Chuburna	Cajete	Base anular	1
Ucí	40	A	1	1	W38	Chuburna	Chuburna café	Chuburna	Olla	Borde	1
Ucí	40	A	1	1	W38	Chuburna	Chuburna café	Chuburna	Cajete	Cuerpo	5
Ucí	40	A	1	1	W38	Chuburna	Chuburna café	Chuburna	Olla	Cuerpo	110
Ucí	40	A	1	1	W38	Dzitya	Ekpedz inciso	Ekpedz	Cajete	Borde	1
Ucí	40	A	1	1	W38	Ich Canziho	Ich Canziho estriado	Ich Canziho	Olla	Borde	1
Ucí	40	A	1	1	W38	Ich Canziho	Ich Canziho estriado	Ich Canziho	Olla	Borde	1
Ucí	40	A	1	1	W38	Ich Canziho	Ich Canziho estriado	Ich Canziho	Olla	Borde	1
Ucí	40	A	1	1	W38	Ich Canziho	Ich Canziho estriado	Ich Canziho	Olla	Borde	1
Ucí	40	A	1	1	W38	Ich Canziho	Ich Canziho estriado	Ich Canziho	Olla	Borde	1
Ucí	40	A	1	1	W38	Ich Canziho	Ich Canziho estriado	Ich Canziho	Olla	Borde	1
Ucí	40	A	1	1	W38	Ich Canziho	Ich Canziho estriado	Ich Canziho	Olla	Borde	1
Ucí	40	A	1	1	W38	Ich Canziho	Ich Canziho estriado	Ich Canziho	Olla	Cuerpo	465
Ucí	40	A	1	1	W38	Ich Canziho	Ich Canziho estriado	Ich Canziho	Olla	Cuerpo	10
Ucí	40	A	1	1	W38	Kinich	Especial mediacaña		Cuenco	Cuerpo	1
Ucí	40	A	1	1	W38	Kinich	Kinich naranja	Kinich	Cuenco	Cuerpo	5
Ucí	40	A	1	1	W38	Kinich	Kinich naranja	Kinich	Cuenco	Cuerpo	3
Ucí	40	A	1	1	W38	Koxolac	Koxolac estriado	Koxolac	Olla	Cuerpo	2
Ucí	40	A	1	1	W38	Maxcanu	Conkal rojo	Conkal	Olla	Cuerpo	16
Ucí	40	A	1	1	W38	Muna	Especial aplicado e inciso en la base		Cajete	Cuerpo	1

Sitio	Op	Sub-op	Pozo	Capa	Estr.	Grupo	Tipo	Variedad	Forma	Diagnostico	Cantidad
Ucí	40	A	1	1	W38	Muna	Muna pizarra	Muna	Cajete	Borde	1
Ucí	40	A	1	1	W38	Muna	Muna pizarra	Muna	Cajete	Borde	6
Ucí	40	A	1	1	W38	Muna	Muna pizarra	Muna	Cajete	Borde	1
Ucí	40	A	1	1	W38	Muna	Muna pizarra	Muna	Cajete	Borde	1
Ucí	40	A	1	1	W38	Muna	Muna pizarra	Muna	Cazuela	Borde	1
Ucí	40	A	1	1	W38	Muna	Muna pizarra	Muna	Cazuela	Borde	1
Ucí	40	A	1	1	W38	Muna	Muna pizarra	Muna	Cuenco	Borde	1
Ucí	40	A	1	1	W38	Muna	Muna pizarra	Muna	Cajete	Cuerpo	2
Ucí	40	A	1	1	W38	Muna	Muna pizarra	Muna	Cajete	Cuerpo	42
Ucí	40	A	1	1	W38	Muna	Muna pizarra	Muna	Cazuela	Cuerpo	14
Ucí	40	A	1	1	W38	Muna	Muna pizarra	Muna	Olla	Cuerpo	48
Ucí	40	A	1	1	W38	Muna	Sacalum negro sobre pizarra	Sacalum	Olla	Asa	1
Ucí	40	A	1	1	W38	Muna	Sacalum negro sobre pizarra	Sacalum	Cazuela	Cuerpo	3
Ucí	40	A	1	1	W38	Nimun	El Arenal estriado	El Arenal	Olla	Cuerpo	3
Ucí	40	A	1	1	W38	Nimun	Nimun café	Nimun	Olla	Borde	1
Ucí	40	A	1	1	W38	Nimun	Nimun café	Nimun	Olla	Cuerpo	4
Ucí	40	A	1	1	W38	Nimun	Nimun café	Nimun	Olla	Cuerpo	3
Ucí	40	A	1	1	W38	Teabo	Teabo rojo	Teabo	Cajete	Borde	1
Ucí	40	A	1	1	W38	Teabo	Teabo rojo	Teabo	Cuenco	Cuerpo	15
Ucí	40	A	1	1	W38	Ticul	Ticul pizarra delgada	Ticul	Cajete	Cuerpo	2
Ucí	40	A	1	1	W38	Kukula	Kukula crema	Kukula	Olla	Cuerpo	1
Ucí	40	A	1	1	W38	Navula	Navula sin engobe	Navula	Olla	Cuerpo	3
Ucí	40	A	1	1	W38	Erosionados				Cuerpo	170
Ucí	40	A	1	1	W38	Fragmento de figurilla			Figurilla	Cuerpo	1
Ucí	40	A	1	2	W38	Xanaba	Xanaba rojo	Xanaba	Cajete	Cuerpo	1
Ucí	40	A	1	2	W38	Chencoh	Chencoh naranja delgado	Chencoh	Cajete	Cuerpo	1
Ucí	40	A	1	2	W38	Hunabchen	Hunabchen rojo	Hunabchen	Cajete	Cuerpo	2
Ucí	40	A	1	2	W38	Kanachen	Kanachen negro a café	Kanachen	Cajete	Borde	1
Ucí	40	A	1	2	W38	Maxcanu	Maxcanu bayo	Temprano	Olla	Cuerpo	2
Ucí	40	A	1	2	W38	Oxil	Elote estriado y impreso	Elote	Olla	Cuerpo	10
Ucí	40	A	1	2	W38	Oxil	Oxil sin engobe	Oxil	Olla	Borde	1
Ucí	40	A	1	2	W38	Chablekal	Chablekal gris fino	Chablekal	Olla	Cuerpo	1
Ucí	40	A	1	2	W38	Chuburna	Chuburna café	Chuburna	Cajete	Cuerpo	1
Ucí	40	A	1	2	W38	Chuburna	Chuburna café	Chuburna	Olla	Cuerpo	18
Ucí	40	A	1	2	W38	Ich Canziho	Ich Canziho estriado	Ich Canziho	Olla	Cuerpo	70
Ucí	40	A	1	2	W38	Maxcanu	Conkal rojo	Conkal	Olla	Cuerpo	1
Ucí	40	A	1	2	W38	Muna	Muna pizarra	Muna	Cajete	Borde	1
Ucí	40	A	1	2	W38	Muna	Muna pizarra	Muna	Cazuela	Borde	1
Ucí	40	A	1	2	W38	Muna	Muna pizarra	Muna	Cazuela	Cuerpo	14
Ucí	40	A	1	2	W38	Sayan	Sayan rojo sobre crema	Sayan	Cuenco	Borde	1
Ucí	40	A	1	2	W38	Teabo	Teabo rojo	Teabo	Cuenco	Cuerpo	2
Ucí	40	A	1	2	W38	Dzitas	Dzitas pizarra	Dzitas	Olla	Cuerpo	1
Ucí	40	A	1	2	W38	Sisal	Piste estriado	Piste	Olla	Cuerpo	6

Sitio	Op	Sub-op	Pozo	Capa	Estr.	Grupo	Tipo	Variedad	Forma	Diagnostico	Cantidad
Ucí	40	A	1	2	W38	Erosionados				Cuerpo	25
Ucí	40	A	2	1	W38	Saban	Saban sin engobe	Saban	Olla	Borde	1
Ucí	40	A	2	1	W38	Saban	Saban sin engobe	Saban	Olla	Cuerpo	1
Ucí	40	A	2	1	W38	Costa oriental erosionado			Desconocida	Cuerpo	1
Ucí	40	A	2	1	W38	Flor	Flor crema	Flor	Olla	Cuerpo	1
Ucí	40	A	2	1	W38	Polvero	Polvero negro	Polvero	Cajete	Reborde	1
Ucí	40	A	2	1	W38	Saban	Chancenote estriado	Chancenote	Olla	Cuerpo	6
Ucí	40	A	2	1	W38	Tipikal	Tlpikal rojo sobre estriado	Tipikal	Olla	Cuerpo	3
Ucí	40	A	2	1	W38	Unto	Unto negro sobre estriado	Unto	Desconocida	Borde	2
Ucí	40	A	2	1	W38	Xanaba	Xanaba rojo	Xanaba	Olla	Cuerpo	6
Ucí	40	A	2	1	W38	Hunabchen	Hunabchen rojo	Hunabchen	Cajete	Borde	1
Ucí	40	A	2	1	W38	Hunabchen	Hunabchen rojo	Hunabchen	Cajete	Cuerpo	1
Ucí	40	A	2	1	W38	Maxcanu	Maxcanu bayo	No especificada	Olla	Cuerpo	3
Ucí	40	A	2	1	W38	Oxil	Elote estriado y impreso	Elote	Olla	Cuerpo	25
Ucí	40	A	2	1	W38	Chablekal	Chablekal gris fino	Chablekal	Olla	Borde	1
Ucí	40	A	2	1	W38	Chablekal	Chablekal gris fino	Chablekal	Vaso	Borde	1
Ucí	40	A	2	1	W38	Chablekal	Chablekal gris fino	Chablekal	Desconocida	Cuerpo	6
Ucí	40	A	2	1	W38	Chablekal	Chicxulub inciso	Chicxulub	Vaso	Cuerpo	1
Ucí	40	A	2	1	W38	Chuburna	Chuburna café	Chuburna	Olla	Borde	1
Ucí	40	A	2	1	W38	Chuburna	Chuburna café	Chuburna	Olla	Borde	1
Ucí	40	A	2	1	W38	Chuburna	Chuburna café	Chuburna	Olla	Cuerpo	92
Ucí	40	A	2	1	W38	Dzitya	Dzitya negro	Dzitya	Cajete	Cuerpo	2
Ucí	40	A	2	1	W38	Dzitya	Ekpedz inciso	Ekpedz	Cajete	Cuerpo	1
Ucí	40	A	2	1	W38	Ich Canziho	Ich Canziho estriado	Ich Canziho	Olla	Borde	1
Ucí	40	A	2	1	W38	Ich Canziho	Ich Canziho estriado	Ich Canziho	Olla	Borde	1
Ucí	40	A	2	1	W38	Ich Canziho	Ich Canziho estriado	Ich Canziho	Olla	Borde	1
Ucí	40	A	2	1	W38	Ich Canziho	Ich Canziho estriado	Ich Canziho	Olla	Borde	1
Ucí	40	A	2	1	W38	Ich Canziho	Ich Canziho estriado	Ich Canziho	Olla	Borde	5
Ucí	40	A	2	1	W38	Ich Canziho	Ich Canziho estriado	Ich Canziho	Olla	Cuerpo	365
Ucí	40	A	2	1	W38	Kinich	Dzibical negro sobre naranja	Dzibical	Cuenco	Borde	1
Ucí	40	A	2	1	W38	Kinich	Kinich naranja	Kinich	Cuenco	Borde	1
Ucí	40	A	2	1	W38	Koxolac posible			Olla	Cuerpo	1
Ucí	40	A	2	1	W38	Muna	Muna pizarra	Muna	Cazuela	Borde	1
Ucí	40	A	2	1	W38	Muna	Muna pizarra	Muna	Cazuela	Borde	1
Ucí	40	A	2	1	W38	Muna	Muna pizarra	Muna	Cajete	Borde	1
Ucí	40	A	2	1	W38	Muna	Muna pizarra	Muna	Cajete	Cuerpo	67
Ucí	40	A	2	1	W38	Muna	Muna pizarra	Muna	Olla	Cuerpo	16
Ucí	40	A	2	1	W38	Muna	Sacalum negro sobre pizarra	Sacalum	Cajete	Borde	1
Ucí	40	A	2	1	W38	Muna	Sacalum negro sobre pizarra	Sacalum	Cazuela	Cuerpo	1
Ucí	40	A	2	1	W38	Nimun	Nimun café	Nimun	Olla	Cuerpo	2
Ucí	40	A	2	1	W38	Teabo	Teabo rojo	Teabo	Cuenco	Borde	1
Ucí	40	A	2	1	W38	Teabo	Teabo rojo	Teabo	Desconocida	Cuerpo	7
Ucí	40	A	2	1	W38	Dzitas	Dzitas pizarra	Dzitas	Tecomate	Borde	1

Sitio	Op	Sub-op	Pozo	Capa	Estr.	Grupo	Tipo	Variedad	Forma	Diagnostico	Cantidad
Ucí		40 A	2	1	W38	Naranja fina			Vaso	Cuerpo	1
Ucí		40 A	2	1	W38	Sisal	Piste estriado	Piste	Olla	Cuerpo	3
Ucí		40 A	2	1	W38	Erosionados				Borde	4
Ucí		40 A	2	1	W38	Erosionados				Cuerpo	59
Ucí		40 A	2	1	W38	Negro fino		No especificada	Desconocida	Cuerpo	1
Ucí		40 A	2	1	W38	No identificado			Olla	Cuerpo	1
Ucí		40 A	2	1	W38	No identificado			Desconocida	Soporte	1
Ucí		40 A	2	2	W38	Dzudzuquil	Dzudzuquil crema a bayo	Dzudzuquil	Cajete	Cuerpo	3
Ucí		40 A	2	2	W38	Saban	Saban sin engobe	Becoob	Tecomate	Cuerpo	1
Ucí		40 A	2	2	W38	Saban	Saban sin engobe	Saban	Olla	Cuerpo	3
Ucí		40 A	2	2	W38	Saban	Chancenote estriado	Chancenote	Olla	Borde	1
Ucí		40 A	2	2	W38	Saban	Chancenote estriado	Chancenote	Olla	Cuerpo	13
Ucí		40 A	2	2	W38	Unto	Unto negro sobre estriado	Unto	Olla	Cuerpo	2
Ucí		40 A	2	2	W38	Xanaba	Xanaba rojo	Interior estriado	Olla	Cuerpo	1
Ucí		40 A	2	2	W38	Arena	Arena rojo	Arena	Cajete	Cuerpo	1
Ucí		40 A	2	2	W38	Chencoh	Chencoh naranja delgado	Chencoh	Vaso	Cuerpo	1
Ucí		40 A	2	2	W38	Maxcanu	Maxcanu bayo	No especificada, tempr	Olla	Cuerpo	5
Ucí		40 A	2	2	W38	Maxcanu	Tiznuk compuesto	Tiznuk	Cazuela	Cuerpo	1
Ucí		40 A	2	2	W38	Oxil	Elote estriado y impreso	Elote	Olla	Cuerpo	11
Ucí		40 A	2	2	W38	Oxil	Elote estriado y impreso	Mulix	Olla	Cuerpo	1
Ucí		40 A	2	2	W38	Chablekal	Chablekal gris fino	Chablekal	Desconocida	Cuerpo	1
Ucí		40 A	2	2	W38	Chablekal	Chablekal pizarra delgada	Chablekal	Cajete	Base	1
Ucí		40 A	2	2	W38	Chuburna	Chuburna café	Chuburna	Olla	Borde	2
Ucí		40 A	2	2	W38	Chuburna	Chuburna café	Chuburna	Olla	Borde	1
Ucí		40 A	2	2	W38	Chuburna	Chuburna café	Chuburna	Olla	Cuerpo	65
Ucí		40 A	2	2	W38	Ich Canziho	Ich Canziho estriado	Ich Canziho	Olla	Borde	1
Ucí		40 A	2	2	W38	Ich Canziho	Ich Canziho estriado	Ich Canziho	Olla	Borde	1
Ucí		40 A	2	2	W38	Ich Canziho	Ich Canziho estriado	Ich Canziho	Olla	Cuerpo	155
Ucí		40 A	2	2	W38	Kinich	Kinich naranja	Kinich	Cuenco	Borde	1
Ucí		40 A	2	2	W38	Kinich	Kinich naranja	Kinich	Cajete	Cuerpo	2
Ucí		40 A	2	2	W38	Maxcanu	Conkal rojo	Conkal	Olla	Cuerpo	1
Ucí		40 A	2	2	W38	Muna	Muna pizarra	Muna	Cajete	Base	1
Ucí		40 A	2	2	W38	Muna	Muna pizarra	Muna	Cazuela	Base	1
Ucí		40 A	2	2	W38	Muna	Muna pizarra	Muna	Cajete	Borde	2
Ucí		40 A	2	2	W38	Muna	Muna pizarra	Muna	Olla	Borde	1
Ucí		40 A	2	2	W38	Muna	Muna pizarra	Muna	Cajete	Cuerpo	25
Ucí		40 A	2	2	W38	Muna	Muna pizarra	Muna	Olla	Cuerpo	2
Ucí		40 A	2	2	W38	Muna	Sacalum negro sobre pizarra	Sacalum	Cazuela	Cuerpo	1
Ucí		40 A	2	2	W38	Nimun	El Arenal estriado	El Arenal	Olla	Cuerpo	2
Ucí		40 A	2	2	W38	Ticul	Ticul pizarra delgada	Ticul	Cajete	Borde	1
Ucí		40 A	2	2	W38	Dzitas	Dzitas pizarra	Dzitas	Cajete	Cuerpo	1
Ucí		40 A	2	2	W38	Erosionados				Cuerpo	50
Ucí		40 A	3	1	W38	Dzudzuquil	Dzudzuquil crema a bayo	Dzudzuquil	Cajete	Cuerpo	1

Sitio	Op	Sub-op	Pozo	Capa	Estr.	Grupo	Tipo	Variedad	Forma	Diagnostico	Cantidad
Ucí	40	A	3	1	W38	Saban	Saban sin engobe	Saban	Olla	Cuerpo	4
Ucí	40	A	3	1	W38	Saban	Chancenote estriado	Chancenote	Olla	Cuerpo	5
Ucí	40	A	3	1	W38	Arena	Arena rojo	Arena	Cajete	Cuerpo	1
Ucí	40	A	3	1	W38	Hunabchen	Hunabchen rojo	Hunabchen	Cajete	Borde	1
Ucí	40	A	3	1	W38	Maxcanu	Maxcanu bayo	No especificada	Desconocida	Cuerpo	2
Ucí	40	A	3	1	W38	Maxcanu	Tiznuk compuesto	Tiznuk	Cazuela	Borde	1
Ucí	40	A	3	1	W38	Oxil	Elote estriado y impreso	Elote	Olla	Cuerpo	26
Ucí	40	A	3	1	W38	Baca	Baca rojo	Baca	Cajete	Borde	1
Ucí	40	A	3	1	W38	Chablekal	Chablekal gris fino	Chablekal	Vaso	Cuerpo	3
Ucí	40	A	3	1	W38	Chuburna	Chuburna café	Chuburna	Olla	Cuerpo	3
Ucí	40	A	3	1	W38	Ich Canziho	Ich Canziho estriado	Ich Canziho	Olla	Cuerpo	66
Ucí	40	A	3	1	W38	Muna	Muna pizarra	Muna	Cazuela	Borde	1
Ucí	40	A	3	1	W38	Muna	Muna pizarra	Muna	Cazuela	Cuerpo	11
Ucí	40	A	3	1	W38	Muna	Sacalum negro sobre pizarra	Sacalum	Cazuela	Cuerpo	1
Ucí	40	A	3	1	W38	Teabo	Teabo rojo	Teabo	Cajete	Cuerpo	5
Ucí	40	A	3	1	W38	Naranja fina			Cajete	Cuerpo	1
Ucí	40	A	3	1	W38	Erosionados				Cuerpo	20
Ucí	40	A	3	2	W38	Saban	Chancenote estriado	Chancenote	Olla	Cuerpo	13
Ucí	40	A	3	2	W38	Tipikal	Tipikal rojo sobre estriado	Tipikal	Olla	Cuerpo	3
Ucí	40	A	3	2	W38	Xanaba	Xanaba rojo	Xanaba	Olla	Cuerpo	6
Ucí	40	A	3	2	W38	Becoob	Becoob	Becoob	Tecomate	Borde	3
Ucí	40	A	3	2	W38	Chencoh	Chencoh naranja delgado	Chencoh	Vaso	Cuerpo	3
Ucí	40	A	3	2	W38	Hunabchen	Hunabchen rojo	Hunabchen	Cajete	Borde	1
Ucí	40	A	3	2	W38	Hunabchen	Hunabchen rojo	Hunabchen	Cajete	Cuerpo	2
Ucí	40	A	3	2	W38	Hunabchen	Hunabchen rojo	Hunabchen	Olla	Cuerpo	8
Ucí	40	A	3	2	W38	Maxcanu	Maxcanu bayo	Maxcanu	Cazuela	Base	1
Ucí	40	A	3	2	W38	Maxcanu	Maxcanu bayo	Maxcanu	Cajete	Cuerpo	6
Ucí	40	A	3	2	W38	Maxcanu	Maxcanu bayo	Temprano	Olla	Borde	2
Ucí	40	A	3	2	W38	Maxcanu	Maxcanu bayo	Temprano	Olla	Cuerpo	16
Ucí	40	A	3	2	W38	Oxil	Elote estriado y impreso	Elote	Olla	Cuerpo	78
Ucí	40	A	3	2	W38	Oxil	Oxil sin engobe	Oxil	Olla	Borde	2
Ucí	40	A	3	2	W38	Chuburna	Chuburna café	Chuburna	Olla	Cuerpo	6
Ucí	40	A	3	2	W38	Ich Canziho	Ich Canziho estriado	Ich Canziho	Olla	Borde	1
Ucí	40	A	3	2	W38	Ich Canziho	Ich Canziho estriado	Ich Canziho	Olla	Cuerpo	20
Ucí	40	A	3	2	W38	Muna	Muna pizarra	Muna	Desconocida	Cuerpo	11
Ucí	40	A	3	2	W38	Teabo	Teabo rojo	Teabo	Cajete	Cuerpo	4
Ucí	40	A	3	2	W38	Naranja fina			Desconocida	Cuerpo	1
Ucí	40	A	3	2	W38	Erosionados				Cuerpo	25
Ucí	41	A	1	1	W1-34	Sierra	Sierra rojo	Hojuela	Desconocida	Cuerpo	1
Ucí	41	A	1	1	W1-34	Oxil	Oxil sin engobe	Oxil	Olla	Cuerpo	1
Ucí	41	A	1	1	W1-34	Chuburna	Chuburna café	Chuburna	Olla	Cuerpo	13
Ucí	41	A	1	1	W1-34	Ich Canziho	Ich Canziho estriado	Ich Canziho	Olla	Cuerpo	88
Ucí	41	A	1	1	W1-34	Kinich	Kinich naranja	Kinich	Cuenco	Cuerpo	1

Sitio	Op	Sub-op	Pozo	Capa	Estr.	Grupo	Tipo	Variedad	Forma	Diagnostico	Cantidad
Ucí		41 A	1	1	W1-34	Muna	Muna pizarra	Muna	Cajete	Borde	1
Ucí		41 A	1	1	W1-34	Muna	Muna pizarra	Muna	Cajete	Borde	1
Ucí		41 A	1	1	W1-34	Muna	Muna pizarra	Muna	Olla	Borde	1
Ucí		41 A	1	1	W1-34	Muna	Muna pizarra	Muna	Cazuela	Cuerpo	26
Ucí		41 A	1	1	W1-34	Muna	Tekit inciso	Tekit	Cajete	Cuerpo	2
Ucí		41 A	1	1	W1-34	Teabo	Teabo rojo	Teabo	Cuenco	Cuerpo	1
Ucí		41 A	1	1	W1-34	Ticul	Ticul pizarra delgada	Ticul	Olla	Cuerpo	2
Ucí		41 A	1	1	W1-34	Sisal	Piste estriado	Piste	Olla	Cuerpo	1
Ucí		41 A	1	1	W1-34	Kukula	Kukula crema	Kukula	Olla	Borde	1
Ucí		41 A	1	1	W1-34	Kukula	Kukula crema	Kukula	Olla	Cuerpo	1
Ucí		41 A	1	1	W1-34	Mama	Mama rojo	Mama	Olla	Cuerpo	2
Ucí		41 A	1	1	W1-34	Navula	Chen Mul modelado	Chen Mul	Incensario	Cuerpo	1
Ucí		41 A	1	1	W1-34	Navula	Navula sin engobe	Navula	Cuenco	Borde	1
Ucí		41 A	1	1	W1-34	Navula	Navula sin engobe	Navula	Cuenco	Borde	1
Ucí		41 A	1	1	W1-34	Navula	Navula sin engobe	Navula	Desconocida	Cuerpo	5
Ucí		41 A	1	1	W1-34	Erosionados				Cuerpo	22
Ucí		41 A	1	2	W1-34	Costa oriental erosionado			Cajete	Borde	1
Ucí		41 A	1	2	W1-34	Chuburna	Chuburna café	Chuburna	Olla	Cuerpo	1
Ucí		41 A	1	2	W1-34	Ich Canziho	Ich Canziho estriado	Ich Canziho	Olla	Cuerpo	30
Ucí		41 A	1	2	W1-34	Kinich	Kinich naranja	Kinich	Cajete	Cuerpo	1
Ucí		41 A	1	2	W1-34	Muna	Muna pizarra	Muna	Desconocida	Cuerpo	5
Ucí		41 A	1	2	W1-34	Muna	Muna pizarra	Muna	Olla	Cuerpo	1
Ucí		41 A	1	2	W1-34	Muna	Sacalum negro sobre pizarra	Sacalum	Cazuela	Cuerpo	1
Ucí		41 A	1	2	W1-34	Nimun	El Arenal estriado	El Arenal	Olla	Cuerpo	1
Ucí		41 A	1	2	W1-34	Kukula	Kukula crema	Kukula	Olla	Cuerpo	4
Ucí		41 A	1	2	W1-34	Navula	Navula sin engobe	Navula	Desconocida	Cuerpo	4
Ucí		41 A	1	2	W1-34	Erosionados				Cuerpo	3
Ucí		41 A	1	2	W1-34	No identificado-Pasta blanca compada con pintura negro y blanco			Desconocida	Cuerpo	1
Ucí		41 B	1	1	W1-34	Saban	Chancenote estriado	Chancenote	Olla	Borde	1
Ucí		41 B	1	1	W1-34	Saban	Chancenote estriado	Chancenote	Olla	Borde	1
Ucí		41 B	1	1	W1-34	Saban	Chancenote estriado	Chancenote	Olla	Cuerpo	36
Ucí		41 B	1	1	W1-34	Maxcanu	Maxcanu bayo	Maxcanu	Olla	Cuerpo	1
Ucí		41 B	1	1	W1-34	Ich Canziho	Ich Canziho estriado	Ich Canziho	Olla	Borde	1
Ucí		41 B	1	1	W1-34	Ich Canziho	Ich Canziho estriado	Ich Canziho	Olla	Borde	1
Ucí		41 B	1	1	W1-34	Ich Canziho	Ich Canziho estriado	Ich Canziho	Olla	Cuerpo	58
Ucí		41 B	1	1	W1-34	Kinich	Kinich naranja	Kinich	Cajete	Cuerpo	1
Ucí		41 B	1	1	W1-34	Maxcanu	Conkal rojo	Conkal	Tecomate	Borde	1
Ucí		41 B	1	1	W1-34	Muna	Muna pizarra	Muna	Cajete	Borde	1
Ucí		41 B	1	1	W1-34	Muna	Muna pizarra	Muna	Cazuela	Borde	1
Ucí		41 B	1	1	W1-34	Muna	Muna pizarra	Muna	Desconocida	Cuerpo	31
Ucí		41 B	1	1	W1-34	Teabo	Teabo rojo	Teabo	Cajete	Cuerpo	1
Ucí		41 B	1	1	W1-34	Erosionados				Cuerpo	38
Ucí		42 A	1	1	W-17	Chunhintá	Dzocobel rojo sobre negro	Dzocobel	Olla	Borde	1

Sitio	Op	Sub-op	Pozo	Capa	Estr.	Grupo	Tipo	Variedad	Forma	Diagnostico	Cantidad
Ucí	42	A	1	1	W-17	Joventud			Desconocida	Cuerpo	1
Ucí	42	A	1	1	W-17	Saban	Saban sin engobe	Saban	Olla	Cuerpo	3
Ucí	42	A	1	1	W-17	Costa oriental erosionado			Olla	Cuerpo	1
Ucí	42	A	1	1	W-17	Sierra	Sierra rojo	Hojuela	Cajete	Cuerpo	1
Ucí	42	A	1	1	W-17	Unto	Unto negro sobre estriado	Unto	Olla	Borde	1
Ucí	42	A	1	1	W-17	Xanaba	Xanaba rojo	Xanaba	Cajete	Borde	1
Ucí	42	A	1	1	W-17	Erosionados				Cuerpo	15
Ucí	42	A	1	2	W-17	Ich Canziho	Ich Canziho estriado	Ich Canziho	Olla	Cuerpo	3
Ucí	42	A	1	2	W-17	Erosionados				Cuerpo	7
Ucí	42	B	1	1	W-17	Oxil	Oxil sin engobe	Oxil	Olla	Cuerpo	3
Ucí	42	B	1	1	W-17	Erosionados				Cuerpo	1
Ucí	43	A	1	1	W1-S1-32	Chunhinta	Chunhinta negro	Ucu	Cajete	Cuerpo	1
Ucí	43	A	1	1	W1-S1-32	Dzudzuquil	Majan rojo sobre crema a bayo	Majan	Cajete	Cuerpo	2
Ucí	43	A	1	1	W1-S1-32	Joventud	Guitara inciso	Kiba	Cajete	Cuerpo	1
Ucí	43	A	1	1	W1-S1-32	Joventud	Joventud rojo	Nolo	Cajete	Cuerpo	2
Ucí	43	A	1	1	W1-S1-32	Saban	Saban sin engobe	Saban	Olla	Borde	1
Ucí	43	A	1	1	W1-S1-32	Saban	Saban sin engobe	Saban	Olla	Borde	1
Ucí	43	A	1	1	W1-S1-32	Saban	Saban sin engobe	Saban	Olla	Borde	1
Ucí	43	A	1	1	W1-S1-32	Saban	Saban sin engobe	Saban	Olla	Cuerpo	109
Ucí	43	A	1	1	W1-S1-32	Polvero	Polvero negro	Chikin	Cajete	Cuerpo	10
Ucí	43	A	1	1	W1-S1-32	Saban	Chancenote estriado	Chancenote	Olla	Cuerpo	35
Ucí	43	A	1	1	W1-S1-32	Shangurro	Shangurro rojo sobre naranja	Shangurro	Cajete	Cuerpo	2
Ucí	43	A	1	1	W1-S1-32	Sierra	Altamira acanalado	Desconocida	Cajete	Cuerpo	1
Ucí	43	A	1	1	W1-S1-32	Sierra	Sierra rojo	Hojuela	Cajete	Cuerpo	6
Ucí	43	A	1	1	W1-S1-32	Tipikal	Tipikal rojo sobre estriado	Tipikal	Olla	Cuerpo	6
Ucí	43	A	1	1	W1-S1-32	Unto	Unto negro sobre estriado	Unto	Olla	Cuerpo	6
Ucí	43	A	1	1	W1-S1-32	Xanaba	Chunchen rojo y naranja	Manchones	Cajete	Cuerpo	1
Ucí	43	A	1	1	W1-S1-32	Xanaba	Dzalpach compuesto	Dzalpach	Cajete	Cuerpo	3
Ucí	43	A	1	1	W1-S1-32	Xanaba	Xanaba rojo	Pasta rosa	Cajete	Cuerpo	1
Ucí	43	A	1	1	W1-S1-32	Xanaba	Xanaba rojo	Xanaba	Cajete	Borde	1
Ucí	43	A	1	1	W1-S1-32	Xanaba	Xanaba rojo	Xanaba	Cajete	Borde	1
Ucí	43	A	1	1	W1-S1-32	Xanaba	Xanaba rojo	Xanaba	Cajete	Borde	1
Ucí	43	A	1	1	W1-S1-32	Xanaba	Xanaba rojo	Xanaba	Cajete	Borde	1
Ucí	43	A	1	1	W1-S1-32	Xanaba	Xanaba rojo	Xanaba	Cajete	Cuerpo	68
Ucí	43	A	1	1	W1-S1-32	Xanaba	Xanaba rojo	Xanaba	Olla	Cuerpo	9
Ucí	43	A	1	1	W1-S1-32	Maxcanu	Maxcanu bayo	Temprano	Olla	Cuerpo	2
Ucí	43	A	1	1	W1-S1-32	Ich Canziho	Ich Canziho estriado	Ich Canziho	Olla	Cuerpo	4
Ucí	43	A	1	1	W1-S1-32	Muna	Muna pizarra	Muna	Cajete	Cuerpo	2
Ucí	43	A	1	1	W1-S1-32	Muna	Muna pizarra	Muna	Olla	Cuerpo	5
Ucí	43	A	1	1	W1-S1-32	Teabo	Teabo rojo	Teabo	Cajete	Cuerpo	1
Ucí	43	A	1	1	W1-S1-32	Colonial	Vidriado		Desconocida	Cuerpo	3
Ucí	43	A	1	2	W1-S1-32	Dzudzuquil	Dzudzuquil crema a bayo	Dzudzuquil	Cajete	Cuerpo	1
Ucí	43	A	1	2	W1-S1-32	Joventud	Joventud rojo	Nolo	Olla	Cuerpo	1

Sitio	Op	Sub-op	Pozo	Capa	Estr.	Grupo	Tipo	Variedad	Forma	Diagnostico	Cantidad
Ucí	43	A	1	2	W1-S1-32	Joventud	Joventud rojo	Nolo	Cajete	Cuerpo	2
Ucí	43	A	1	2	W1-S1-32	Costa oriental			Cajete	Cuerpo	2
Ucí	43	A	1	2	W1-S1-32	Huachinango	Huachinango bicromo inciso	Huachinango	Cajete	Cuerpo	1
Ucí	43	A	1	2	W1-S1-32	Polvero	Polvero negro	Polvero	Cajete	Cuerpo	5
Ucí	43	A	1	2	W1-S1-32	Polvero	Polvero negro	Polvero	Olla	Cuerpo	8
Ucí	43	A	1	2	W1-S1-32	Saban	Chancenote estriado	Chancenote	Olla	Borde	1
Ucí	43	A	1	2	W1-S1-32	Saban	Chancenote estriado	Chancenote	Olla	Borde	1
Ucí	43	A	1	2	W1-S1-32	Saban	Chancenote estriado	Chancenote	Olla	Cuerpo	16
Ucí	43	A	1	2	W1-S1-32	Sierra	Sierra rojo	Hojuela	Cajete	Borde	1
Ucí	43	A	1	2	W1-S1-32	Sierra	Sierra rojo	Hojuela	Cajete	Cuerpo	11
Ucí	43	A	1	2	W1-S1-32	Tipikal	Tipikal rojo sobre estriado	Tipikal	Olla	Cuerpo	49
Ucí	43	A	1	2	W1-S1-32	Unto	Unto negro sobre estriado	Unto	Olla	Borde	1
Ucí	43	A	1	2	W1-S1-32	Unto	Unto negro sobre estriado	Unto	Olla	Borde	1
Ucí	43	A	1	2	W1-S1-32	Unto	Unto negro sobre estriado	Unto	Olla	Cuerpo	41
Ucí	43	A	1	2	W1-S1-32	Xanaba	Chunchen rojo y naranja	Manchones	Cajete	Borde	1
Ucí	43	A	1	2	W1-S1-32	Xanaba	Chunchen rojo y naranja	Manchones	Cajete	Cuerpo	3
Ucí	43	A	1	2	W1-S1-32	Xanaba	Chunchen rojo y naranja	Manchones	Olla	Cuerpo	2
Ucí	43	A	1	2	W1-S1-32	Xanaba	Dzalphach compuesto	Dzalphach	Cajete	Borde	1
Ucí	43	A	1	2	W1-S1-32	Xanaba	Dzalphach compuesto	Dzalphach	Cajete	Cuerpo	4
Ucí	43	A	1	2	W1-S1-32	Xanaba	Xanaba rojo	Pasta rosa	Cajete	Cuerpo	3
Ucí	43	A	1	2	W1-S1-32	Xanaba	Xanaba rojo	Xanaba	Cajete	Borde	1
Ucí	43	A	1	2	W1-S1-32	Xanaba	Xanaba rojo	Xanaba	Cajete	Borde	1
Ucí	43	A	1	2	W1-S1-32	Xanaba	Xanaba rojo	Xanaba	Olla	Cuerpo	2
Ucí	43	A	1	2	W1-S1-32	Xanaba	Xanaba rojo	Xanaba	Cajete	Cuerpo	19
Ucí	43	A	1	2	W1-S1-32	Xanaba	Xanaba rojo	Xanaba	Olla	Cuerpo	18
Ucí	43	A	1	2	W1-S1-32	Chuburna	Catoche chorreado	Catoche	Olla	Cuerpo	1
Ucí	43	A	1	2	W1-S1-32	Chuburna	Chuburna café	Chuburna	Cajete	Base	3
Ucí	43	A	1	2	W1-S1-32	Chuburna	Chuburna café	Chuburna	Olla	Cuerpo	3
Ucí	43	A	1	2	W1-S1-32	Ich Canziho	Ich Canziho estriado	Ich Canziho	Olla	Cuerpo	4
Ucí	43	A	1	2	W1-S1-32	Navula	Navula sin engobe	Navula	Desconocida	Cuerpo	1
Ucí	43	A	1	2	W1-S1-32	Erosionados				Cuerpo	57
Ucí	43	A	1	2	W1-S1-32	No identificado pasta roja, engobe rojo			Cajete	Cuerpo	
Ucí	43	A	1	3	W1-S1-32	Chunhinta	Chunhinta negro	Ucu	Cajete	Cuerpo	2
Ucí	43	A	1	3	W1-S1-32	Huachinango	Huachinango bicromo inciso	Huachinango	Cajete	Cuerpo	1
Ucí	43	A	1	3	W1-S1-32	Polvero	Polvero negro	Chikin	Cajete	Cuerpo	7
Ucí	43	A	1	3	W1-S1-32	Polvero	Polvero negro	Chikin	Olla	Cuerpo	6
Ucí	43	A	1	3	W1-S1-32	Polvero	Polvero negro	No especificada	Olla	Cuerpo	1
Ucí	43	A	1	3	W1-S1-32	Saban	Chancenote estriado	Chancenote	Olla	Cuerpo	64
Ucí	43	A	1	3	W1-S1-32	Sierra	Laguna Verde inciso	Hojuela	Cajete	Borde	1
Ucí	43	A	1	3	W1-S1-32	Sierra	Sierra rojo	Hojuela	Cajete	Borde	1
Ucí	43	A	1	3	W1-S1-32	Sierra	Sierra rojo	Hojuela	Olla	Borde	1
Ucí	43	A	1	3	W1-S1-32	Sierra	Sierra rojo	Hojuela	Cajete	Cuerpo	9
Ucí	43	A	1	3	W1-S1-32	Sierra	Sierra rojo	No especificada	Olla	Cuerpo	8

Sitio	Op	Sub-op	Pozo	Capa	Estr.	Grupo	Tipo	Variedad	Forma	Diagnostico	Cantidad
Ucí	43	A	1	3	W1-S1-32	Tipikal	Tlpikal rojo sobre estriado	Tipikal	Olla	Borde	1
Ucí	43	A	1	3	W1-S1-32	Tipikal	Tlpikal rojo sobre estriado	Tipikal	Olla	Cuerpo	270
Ucí	43	A	1	3	W1-S1-32	Tipikal	Tlpikal rojo sobre estriado	Tipikal	Olla	Cuerpo	12
Ucí	43	A	1	3	W1-S1-32	Unto	Unto negro sobre estriado	Unto	Olla	Borde	1
Ucí	43	A	1	3	W1-S1-32	Unto	Unto negro sobre estriado	Unto	Olla	Borde	1
Ucí	43	A	1	3	W1-S1-32	Unto	Unto negro sobre estriado	Unto	Olla	Borde	1
Ucí	43	A	1	3	W1-S1-32	Unto	Unto negro sobre estriado	Unto	Olla	Borde	1
Ucí	43	A	1	3	W1-S1-32	Unto	Unto negro sobre estriado	Unto	Olla	Cuerpo	183
Ucí	43	A	1	3	W1-S1-32	Unto	Unto negro sobre estriado	Unto	Olla	Cuerpo	10
Ucí	43	A	1	3	W1-S1-32	Xanaba	Caucel chorreado sobre rojo	Caucel	Cajete	Borde	1
Ucí	43	A	1	3	W1-S1-32	Xanaba	Caucel chorreado sobre rojo	Caucel	Cajete	Cuerpo	6
Ucí	43	A	1	3	W1-S1-32	Xanaba	Caucel chorreado sobre rojo	Caucel	Cajete	Cuerpo	4
Ucí	43	A	1	3	W1-S1-32	Xanaba	Chunchen rojo y naranja	Manchones	Cajete	Borde	1
Ucí	43	A	1	3	W1-S1-32	Xanaba	Chunchen rojo y naranja	Manchones	Cajete	Borde	1
Ucí	43	A	1	3	W1-S1-32	Xanaba	Chunchen rojo y naranja	Manchones	Cajete	Borde	1
Ucí	43	A	1	3	W1-S1-32	Xanaba	Chunchen rojo y naranja	Manchones	Cajete	Cuerpo	22
Ucí	43	A	1	3	W1-S1-32	Xanaba	Dzalpach compuesto	Dzalpach	Cajete	Borde	1
Ucí	43	A	1	3	W1-S1-32	Xanaba	Dzalpach compuesto	Dzalpach	Cajete	Borde	1
Ucí	43	A	1	3	W1-S1-32	Xanaba	Dzalpach compuesto	Dzalpach	Cajete	Borde	1
Ucí	43	A	1	3	W1-S1-32	Xanaba	Dzalpach compuesto	Dzalpach	Cajete	Cuerpo	10
Ucí	43	A	1	3	W1-S1-32	Xanaba	Xanaba rojo	Xanaba	Cajete	Borde	5
Ucí	43	A	1	3	W1-S1-32	Xanaba	Xanaba rojo	Xanaba	Cajete	Borde	1
Ucí	43	A	1	3	W1-S1-32	Xanaba	Xanaba rojo	Xanaba	Cajete	Borde	1
Ucí	43	A	1	3	W1-S1-32	Xanaba	Xanaba rojo	Xanaba	Cajete	Borde	1
Ucí	43	A	1	3	W1-S1-32	Xanaba	Xanaba rojo	Xanaba	Cajete	Cuerpo	44
Ucí	43	A	1	3	W1-S1-32	Xanaba	Xanaba rojo	Xanaba	Olla	Cuerpo	74
Ucí	43	A	1	3	W1-S1-32	Erosionados				Cuerpo	95
Ucí	43	A	1	4	W1-S1-32	Chunhinta	Chunhinta negro	Ucu	Cajete	Cuerpo	8
Ucí	43	A	1	4	W1-S1-32	Chunhinta	Nacolal inciso	Nacolal	Cajete	Cuerpo	1
Ucí	43	A	1	4	W1-S1-32	Joventud	Joventud rojo	Nolo	Cajete	Borde	1
Ucí	43	A	1	4	W1-S1-32	Joventud	Joventud rojo	Nolo	Cajete	Cuerpo	2
Ucí	43	A	1	4	W1-S1-32	Joventud	Joventud rojo	Paredes delgadas	Tecomate	Cuerpo	1
Ucí	43	A	1	4	W1-S1-32	Saban	Saban sin engobe	Saban	Olla	Borde	1
Ucí	43	A	1	4	W1-S1-32	Polvero	Especial impresión de uña		Hongo	Cuerpo	2
Ucí	43	A	1	4	W1-S1-32	Polvero	Especial inciso y punzado		Olla	Cuerpo	9
Ucí	43	A	1	4	W1-S1-32	Polvero	Especial sin engobe y estriado		Cajete	Cuerpo	1
Ucí	43	A	1	4	W1-S1-32	Polvero	Polvero negro	Chikin	Cajete	Cuerpo	3
Ucí	43	A	1	4	W1-S1-32	Saban	Chancenote estriado	Chancenote	Olla	Borde	1
Ucí	43	A	1	4	W1-S1-32	Saban	Chancenote estriado	Chancenote	Olla	Cuerpo	33
Ucí	43	A	1	4	W1-S1-32	Sierra	Repasto negro sobre rojo	Hojuela	Cajete	Cuerpo	2
Ucí	43	A	1	4	W1-S1-32	Sierra	Sierra rojo	Hojuela	Cajete	Borde	1
Ucí	43	A	1	4	W1-S1-32	Sierra	Sierra rojo	Hojuela	Olla	Cuerpo	3
Ucí	43	A	1	4	W1-S1-32	Sierra	Sierra rojo	No especificada	Olla	Cuerpo	7

Sitio	Op	Sub-op	Pozo	Capa	Estr.	Grupo	Tipo	Variedad	Forma	Diagnostico	Cantidad
Ucí	43	A	1	4	W1-S1-32	Tipikal	Tipikal rojo sobre estriado	Tipikal	Olla	Borde	1
Ucí	43	A	1	4	W1-S1-32	Tipikal	Tipikal rojo sobre estriado	Tipikal	Olla	Cuerpo	137
Ucí	43	A	1	4	W1-S1-32	Unto	Unto negro sobre estriado	Unto	Olla	Borde	1
Ucí	43	A	1	4	W1-S1-32	Unto	Unto negro sobre estriado	Unto	Olla	Cuerpo	146
Ucí	43	A	1	4	W1-S1-32	Xanaba	Chunchen rojo y naranja	Manchones	Cajete	Borde	1
Ucí	43	A	1	4	W1-S1-32	Xanaba	Chunchen rojo y naranja	Manchones	Cajete	Borde	1
Ucí	43	A	1	4	W1-S1-32	Xanaba	Chunchen rojo y naranja	Manchones	Cajete	Borde	1
Ucí	43	A	1	4	W1-S1-32	Xanaba	Chunchen rojo y naranja	Manchones	Cajete	Borde	1
Ucí	43	A	1	4	W1-S1-32	Xanaba	Chunchen rojo y naranja	Manchones	Cajete	Cuerpo	48
Ucí	43	A	1	4	W1-S1-32	Xanaba	Dzalpach compuesto	Dzalpach	Cajete	Borde	1
Ucí	43	A	1	4	W1-S1-32	Xanaba	Dzalpach compuesto	Dzalpach	Cajete	Borde	1
Ucí	43	A	1	4	W1-S1-32	Xanaba	Dzalpach compuesto	Dzalpach	Cajete	Cuerpo	5
Ucí	43	A	1	4	W1-S1-32	Xanaba	Dzalpach compuesto	Pasta rosa	Cajete	Borde	1
Ucí	43	A	1	4	W1-S1-32	Xanaba	Especial exterior sin engobe y estriado, interior pintura chorrea	Cajete	Cajete	Cuerpo	3
Ucí	43	A	1	4	W1-S1-32	Xanaba	Xanaba rojo	Pasta rosa	Cajete	Cuerpo	3
Ucí	43	A	1	4	W1-S1-32	Xanaba	Xanaba rojo	Xanaba	Cajete	Borde	1
Ucí	43	A	1	4	W1-S1-32	Xanaba	Xanaba rojo	Xanaba	Olla	Borde	1
Ucí	43	A	1	4	W1-S1-32	Xanaba	Xanaba rojo	Xanaba	Cajete	Cuerpo	56
Ucí	43	A	1	4	W1-S1-32	Xanaba	Xanaba rojo	Xanaba	Olla	Cuerpo	20
Ucí	43	A	1	4	W1-S1-32	Xanaba	Yapak tricromo	Yapak	Cajete	Cuerpo	1
Ucí	43	A	1	4	W1-S1-32	Erosionados				Cuerpo	115
Ucí	43	A	1	4	W1-S1-32	Escobal	Escobal rojo sobre bayo	Escobal	Cajete	Cuerpo	1
Ucí	43	A	1	4	W1-S1-32	Negro y rojo sin engobe y estrias			Cajete	Cuerpo	1
Ucí	43	A	1	5	W1-S1-32	Dzudzuquil	Canaima bicromo inciso	Canaima	Cajete	Base	1
Ucí	43	A	1	5	W1-S1-32	Dzudzuquil	Canaima bicromo inciso	Canaima	Cajete	Cuerpo	2
Ucí	43	A	1	5	W1-S1-32	Dzudzuquil	Dzudzuquil crema a bayo	Dzudzuquil	Cajete	Cuerpo	5
Ucí	43	A	1	5	W1-S1-32	Dzudzuquil	Majan rojo sobre crema a bayo	Majan	Olla	Cuerpo	4
Ucí	43	A	1	5	W1-S1-32	Joventud	Guitara inciso	Kiba	Olla	Cuerpo	1
Ucí	43	A	1	5	W1-S1-32	Joventud	Joventud rojo	Nolo	Cajete	Cuerpo	2
Ucí	43	A	1	5	W1-S1-32	Joventud	Joventud rojo	Paredes delgadas	Olla	Cuerpo	1
Ucí	43	A	1	5	W1-S1-32	Saban	Saban sin engobe	Saban	Olla	Cuerpo	4
Ucí	43	A	1	5	W1-S1-32	Polvero	Especial impresiones de uñas		Olla	Cuerpo	1
Ucí	43	A	1	5	W1-S1-32	Polvero	Polvero negro	Chikin	Cajete	Cuerpo	5
Ucí	43	A	1	5	W1-S1-32	Saban	Chancenote estriado	Chancenote	Olla	Cuerpo	3
Ucí	43	A	1	5	W1-S1-32	Sierra	Ciego compuesto	No especificada	Olla	Cuerpo	1
Ucí	43	A	1	5	W1-S1-32	Sierra	Sierra rojo	Hojuela	Cajete	Cuerpo	1
Ucí	43	A	1	5	W1-S1-32	Tipikal	Tipikal rojo sobre estriado	Tipikal	Olla	Borde	1
Ucí	43	A	1	5	W1-S1-32	Tipikal	Tipikal rojo sobre estriado	Tipikal	Olla	Cuerpo	12
Ucí	43	A	1	5	W1-S1-32	Unto	Unto negro sobre estriado	Unto	Olla	Borde	1
Ucí	43	A	1	5	W1-S1-32	Unto	Unto negro sobre estriado	Unto	Olla	Cuerpo	22
Ucí	43	A	1	5	W1-S1-32	Xanaba	Chunchen rojo y naranja	Manchones	Cajete	Cuerpo	3
Ucí	43	A	1	5	W1-S1-32	Xanaba	Especial exterior sin engobe y estriado, interior pintura chorrea	Cajete	Cajete	Cuerpo	4
Ucí	43	A	1	5	W1-S1-32	Xanaba	Xanaba rojo	Xanaba	Cajete	Borde	1

Sitio	Op	Sub-op	Pozo	Capa	Estr.	Grupo	Tipo	Variedad	Forma	Diagnostico	Cantidad
Ucí	43	A	1	5	W1-S1-32	Xanaba	Xanaba rojo	Xanaba	Cajete	Cuerpo	3
Ucí	43	A	1	5	W1-S1-32	Erosionados				Cuerpo	15
Ucí	43	A	1	6	W1-S1-32	Dzudzuquil	Bakxoc negro y crema a bayo	Bakxoc	Cajete	Cuerpo	4
Ucí	43	A	1	6	W1-S1-32	Dzudzuquil	Canaima bicromo inciso	Canaima	Cajete	Base	1
Ucí	43	A	1	6	W1-S1-32	Dzudzuquil	Canaima bicromo inciso	Canaima	Cajete	Cuerpo	1
Ucí	43	A	1	6	W1-S1-32	Joventud	Joventud rojo	Nolo	Cajete	Cuerpo	2
Ucí	43	A	1	6	W1-S1-32	Saban	Saban sin engobe	Saban	Olla	Cuerpo	3
Ucí	43	A	1	6	W1-S1-32	Caramba	Caramba rojo sobre naranja	Caramba	Olla	Cuerpo	1
Ucí	43	A	1	6	W1-S1-32	Polvero	Polvero negro	Chikin	Cajete	Cuerpo	1
Ucí	43	A	1	6	W1-S1-32	Saban	Chancenote estriado	Chancenote	Olla	Cuerpo	1
Ucí	43	A	1	6	W1-S1-32	Tipikal	Tipikal rojo sobre estriado	Tipikal	Olla	Cuerpo	1
Ucí	43	A	1	6	W1-S1-32	Tipikal	Tipikal rojo sobre estriado	Tipikal	Olla	Cuerpo	8
Ucí	43	A	1	6	W1-S1-32	Unto	Unto negro sobre estriado	Unto	Olla	Borde	1
Ucí	43	A	1	6	W1-S1-32	Xanaba	Dzalpach compuesto	Manchones	Cajete	Base anular	1
Ucí	43	A	1	6	W1-S1-32	Xanaba	Xanaba rojo	Xanaba	Olla	Cuerpo	1
Ucí	43	A	1	6	W1-S1-32	Baca	Baca rojo	Baca	Cajete	Soporte	1
Ucí	43	A	1	6	W1-S1-32	Erosionados				Cuerpo	3
Ucí	43	A	2	1	W1-S1-32	Flor	Flor crema	Flor	Olla	Cuerpo	1
Ucí	43	A	2	1	W1-S1-32	Polvero	Polvero negro	Polvero	Cajete	Cuerpo	2
Ucí	43	A	2	1	W1-S1-32	Saban	Chancenote estriado	Chancenote	Olla	Cuerpo	20
Ucí	43	A	2	1	W1-S1-32	Sierra	Sierra rojo	Sierra	Olla	Borde	1
Ucí	43	A	2	1	W1-S1-32	Sierra	Sierra rojo	Sierra	Cajete	Cuerpo	3
Ucí	43	A	2	1	W1-S1-32	Sierra	Sierra rojo	Sierra	Olla	Cuerpo	2
Ucí	43	A	2	1	W1-S1-32	Xanaba	Dzalpach compuesto	Dzalpach	Cajete	Cuerpo	1
Ucí	43	A	2	1	W1-S1-32	Xanaba	Xanaba rojo	Pasta rosa	Cajete	Borde	1
Ucí	43	A	2	1	W1-S1-32	Xanaba	Xanaba rojo	Pasta rosa	Cajete	Cuerpo	1
Ucí	43	A	2	1	W1-S1-32	Xanaba	Xanaba rojo	Xanaba	Cajete	Borde	1
Ucí	43	A	2	1	W1-S1-32	Xanaba	Xanaba rojo	Xanaba	Olla	Cuerpo	5
Ucí	43	A	2	1	W1-S1-32	Hunabchen	Hunabchen rojo	Hunabchen	Cajete	Borde	1
Ucí	43	A	2	1	W1-S1-32	Hunabchen	Hunabchen rojo	Hunabchen	Cajete	Borde	1
Ucí	43	A	2	1	W1-S1-32	Hunabchen	Hunabchen rojo	Hunabchen	Cajete	Cuerpo	1
Ucí	43	A	2	1	W1-S1-32	Hunabchen	Hunabchen rojo	Hunabchen	Olla	Cuerpo	2
Ucí	43	A	2	1	W1-S1-32	Chuburna	Chuburna café	Chuburna	Olla	Cuerpo	12
Ucí	43	A	2	1	W1-S1-32	Ich Canziho	Ich Canziho estriado	Ich Canziho	Olla	Cuerpo	40
Ucí	43	A	2	1	W1-S1-32	Muna	Muna pizarra	Muna	Cajete	Borde	1
Ucí	43	A	2	1	W1-S1-32	Muna	Muna pizarra	Muna	Desconocida	Cuerpo	12
Ucí	43	A	2	1	W1-S1-32	Muna	Sacalum negro sobre pizarra	Sacalum	Cazuela	Cuerpo	1
Ucí	43	A	2	1	W1-S1-32	Teabo	Teabo rojo	Teabo	Cajete	Borde	1
Ucí	43	A	2	1	W1-S1-32	Kukula	Kukula crema	Kukula	Cajete	Borde	1
Ucí	43	A	2	1	W1-S1-32	Kukula	Kukula crema	Kukula	Desconocida	Cuerpo	1
Ucí	43	A	2	1	W1-S1-32	Mama	Mama rojo	Mama	Olla	Base	1
Ucí	43	A	2	1	W1-S1-32	Navula	Navula sin engobe	Navula	Cajete	Borde	1
Ucí	43	A	2	1	W1-S1-32	Navula	Navula sin engobe	Navula	Cajete	Borde	1

Sitio	Op	Sub-op	Pozo	Capa	Estr.	Grupo	Tipo	Variedad	Forma	Diagnostico	Cantidad
Ucí	43	A	2	1	W1-S1-32	Navula	Navula sin engobe	Navula	Olla	Cuerpo	3
Ucí	43	A	2	1	W1-S1-32	Erosionados				Cuerpo	24
Ucí	43	A	2	1	W1-S1-32	No identificado, pasta rosa con "nieve"			Olla	Borde	1
Ucí	43	A	2	1	W1-S1-32	No identificado, pasta rosa con "nieve"			Olla	Cuerpo	7
Ucí	43	A	2	2	W1-S1-45	Saban	Saban sin engobe	Saban	Olla	Cuerpo	4
Ucí	43	A	2	2	W1-S1-34	Costa oriental			Olla	Cuerpo	2
Ucí	43	A	2	2	W1-S1-35	Dzilam	Dzilam verde inciso	Dzilam	Cajete	Cuerpo	1
Ucí	43	A	2	2	W1-S1-37	Huachinango	Huachinango bicromo inciso	Huachinango	Cajete	Cuerpo	1
Ucí	43	A	2	2	W1-S1-42	Polvero	Polvero negro	Chikin	Cajete	Borde	1
Ucí	43	A	2	2	W1-S1-43	Polvero	Polvero negro	Chikin	Olla	Cuerpo	1
Ucí	43	A	2	2	W1-S1-44	Saban	Chancenote estriado	Chancenote	Olla	Cuerpo	15
Ucí	43	A	2	2	W1-S1-46	Sierra	Sierra rojo	Hojuela	Cajete	Cuerpo	1
Ucí	43	A	2	2	W1-S1-47	Sierra	Sierra rojo	Hojuela	Olla	Cuerpo	1
Ucí	43	A	2	2	W1-S1-48	Xanaba	Xanaba rojo	Xanaba	Cajete	Cuerpo	3
Ucí	43	A	2	2	W1-S1-49	Xanaba	Xanaba rojo	Xanaba	Olla	Cuerpo	7
Ucí	43	A	2	2	W1-S1-38	Hunabchen			Cajete	Borde	1
Ucí	43	A	2	2	W1-S1-41	Oxil	Oxil sin engobe	Oxil	Olla	Cuerpo	1
Ucí	43	A	2	2	W1-S1-33	Chuburna	Chuburna café	Chuburna	Olla	Cuerpo	1
Ucí	43	A	2	2	W1-S1-39	Ich Canziho	Ich Canziho estriado	Ich Canziho	Olla	Cuerpo	3
Ucí	43	A	2	2	W1-S1-40	Muna	Sacalum negro sobre pizarra	Sacalum	Olla	Cuerpo	1
Ucí	43	A	2	2	W1-S1-36	Erosionados				Cuerpo	17
Ucí	43	B	1	1	W1-S1-32	Polvero	Polvero negro	Petenero	Cajete	Cuerpo	1
Ucí	43	B	1	1	W1-S1-32	Saban	Chancenote estriado	Chancenote	Olla	Cuerpo	6
Ucí	43	B	1	1	W1-S1-32	Sierra	Sierra rojo	Hojuela	Cajete	Borde	1
Ucí	43	B	1	1	W1-S1-32	Sierra	Sierra rojo	Hojuela	Cajete	Borde	1
Ucí	43	B	1	1	W1-S1-32	Sierra	Sierra rojo	Hojuela	Cajete	Cuerpo	2
Ucí	43	B	1	1	W1-S1-32	Xanaba	Xanaba rojo	Xanaba	Cajete	Borde	1
Ucí	43	B	1	1	W1-S1-32	Xanaba	Xanaba rojo	Xanaba	Cajete	Borde	1
Ucí	43	B	1	1	W1-S1-32	Hunabchen	Hunabchen rojo	Hunabchen	Olla	Cuerpo	1
Ucí	43	B	1	1	W1-S1-32	Ich Canziho	Ich Canziho estriado	Ich Canziho	Olla	Borde	1
Ucí	43	B	1	1	W1-S1-32	Ich Canziho	Ich Canziho estriado	Ich Canziho	Olla	Cuerpo	28
Ucí	43	B	1	1	W1-S1-32	Muna	Muna pizarra	Muna	Cazuela	Asa	1
Ucí	43	B	1	1	W1-S1-32	Muna	Muna pizarra	Muna	Desconocida	Cuerpo	13
Ucí	43	B	1	1	W1-S1-32	Ticul	Ticul pizarra delgada	Ticul	Cuenco	Borde	1
Ucí	43	B	1	1	W1-S1-32	Kukula	Kukula crema	Kukula	Olla	Cuerpo	2
Ucí	43	B	1	1	W1-S1-32	Mama	Mama rojo	Mama	Olla	Cuerpo	40
Ucí	43	B	1	1	W1-S1-32	Navula	Navula sin engobe	Navula	Tecomate	Borde	1
Ucí	43	B	1	1	W1-S1-32	Navula	Navula sin engobe	Navula	Olla	Cuerpo	9
Ucí	43	B	1	1	W1-S1-32	Colonial	Burdo		Desconocida	Cuerpo	
Ucí	43	B	1	1	W1-S1-32	Colonial	Vidriado		Taza	Borde	5
Ucí	43	B	1	1	W1-S1-32	Erosionados				Cuerpo	32
Ucí	43	B	1	2	W1-S1-32	Huachinango	Huachinango bicromo inciso	Huachinango	Cajete	Cuerpo	1
Ucí	43	B	1	2	W1-S1-32	Saban	Chancenote estriado	Chancenote	Olla	Cuerpo	12

Sitio	Op	Sub-op	Pozo	Capa	Estr.	Grupo	Tipo	Variedad	Forma	Diagnostico	Cantidad
Ucí	43	B	1	2	W1-S1-32	Sierra	Sierra rojo	Hojuela	Cajete	Borde	1
Ucí	43	B	1	2	W1-S1-32	Sierra	Sierra rojo	Hojuela	Cajete	Borde	1
Ucí	43	B	1	2	W1-S1-32	Sierra	Sierra rojo	Hojuela	Cajete	Cuerpo	3
Ucí	43	B	1	2	W1-S1-32	Tipikal	Tipikal rojo sobre estriado	Tipikal	Cajete	Cuerpo	3
Ucí	43	B	1	2	W1-S1-32	Unto	Unto negro sobre estriado	Unto	Cajete	Cuerpo	1
Ucí	43	B	1	2	W1-S1-32	Xanaba	Xanaba rojo	Xanaba	Cajete	Cuerpo	1
Ucí	43	B	1	2	W1-S1-32	Xanaba	Xanaba rojo	Xanaba	Olla	Cuerpo	2
Ucí	43	B	1	2	W1-S1-32	Arena	Arena rojo	Arena	Cajete	Cuerpo	1
Ucí	43	B	1	2	W1-S1-32	Hunabchen	Hunabchen rojo	Hunabchen	Olla	Cuerpo	1
Ucí	43	B	1	2	W1-S1-32	Ich Canziho	Ich Canziho estriado	Ich Canziho	Olla	Cuerpo	11
Ucí	43	B	1	2	W1-S1-32	Muna	Muna pizarra	Muna	Desconocida	Cuerpo	14
Ucí	43	B	1	2	W1-S1-32	Nimun	Nimun café	Nimun	Cajete	Cuerpo	1
Ucí	43	B	1	2	W1-S1-32	Polícromo clásico tardío			Cajete	Cuerpo	1
Ucí	43	B	1	2	W1-S1-32	Mama	Mama rojo	Mama	Cajete	Borde	13
Ucí	43	B	1	2	W1-S1-32	Mama	Mama rojo	Mama	Cajete	Cuerpo	3
Ucí	43	B	1	2	W1-S1-32	Mama	Mama rojo	Mama	Cajete	Cuerpo	1
Ucí	43	B	1	2	W1-S1-32	Navula	Navula sin engobe	Navula	Tecomate	Borde	1
Ucí	43	B	1	2	W1-S1-32	Navula	Navula sin engobe	Navula	Olla	Cuerpo	8
Ucí	43	B	1	2	W1-S1-32	Navula	Yacman estriado	Yacman	Olla	Cuerpo	3
Ucí	43	B	1	2	W1-S1-32	Erosionados				Cuerpo	51
Ucí	43	B	1	2	W1-S1-32	No identificado bayo fino			Desconocida	Cuerpo	1
Ucí	44	A	1	1	W1-S1-38	Hunabchen			Desconocida	Cuerpo	2
Ucí	44	A	1	1	W1-S1-38	Erosionados				Cuerpo	11
Ucí	44	A	1	2	W1-S1-38	Dzudzuquil	Bakxoc negro y crema a bayo	Bakxoc	Cajete	Cuerpo	2
Ucí	44	A	1	2	W1-S1-38	Dzudzuquil	Dzudzuquil crema a bayo	Dzudzuquil	Cajete	Cuerpo	1
Ucí	44	B	1	1	W1-S1-38	Navula	Thul aplicado	Thul	Incensario	Vasija completa	1
Ucí	45	A	1	1		Polvero	Polvero negro	Chikin	Cajete	Borde	2
Ucí	45	A	1	1		Polvero	Polvero negro	Chikin	Cajete	Cuerpo	1
Ucí	45	A	1	1		Saban	Chancenote estriado	Chancenote	Olla	Cuerpo	21
Ucí	45	A	1	1		Saban	Chancenote estriado	Chancenote	Olla	Cuerpo	12
Ucí	45	A	1	1		Sierra	Sierra rojo	Hojuela	Cajete	Cuerpo	2
Ucí	45	A	1	1		Tipikal	Tipikal rojo sobre estriado	Tipikal	Olla	Cuerpo	1
Ucí	45	A	1	1		Tipikal	Tipikal rojo sobre estriado	Tipikal	Olla	Cuerpo	3
Ucí	45	A	1	1		Xanaba	Xanaba rojo	Xanaba	Cajete	Cuerpo	4
Ucí	45	A	1	1		Tituc			Cajete	Cuerpo	2
Ucí	45	A	1	1		Arena	Arena rojo	Arena	Cajete	Cuerpo	1
Ucí	45	A	1	1		Arena	Arena rojo	Arena	Desconocida	Cuerpo	1
Ucí	45	A	1	1		Chencoh	Chencoh naranja delgado	Chencoh	Vaso	Borde	1
Ucí	45	A	1	1		Chencoh	Chencoh naranja delgado	Chencoh	Vaso	Cuerpo	1
Ucí	45	A	1	1		Hunabchen	Hunabchen rojo	Hunabchen	Cajete	Borde	1
Ucí	45	A	1	1		Hunabchen	Hunabchen rojo	Hunabchen	Olla	Cuerpo	1
Ucí	45	A	1	1		Hunabchen	Hunabchen rojo	Hunabchen	Cajete	Soporte	1
Ucí	45	A	1	1		Maxcanu	Maxcanu bayo	No especificada	Desconocida	Cuerpo	2

Sitio	Op	Sub-op	Pozo	Capa	Estr.	Grupo	Tipo	Variedad	Forma	Diagnostico	Cantidad
Ucí	45	A	1	1		Oxil	Elote estriado y impreso	Elote	Olla	Cuerpo	5
Ucí	45	A	1	1		Oxil	Especial cajete con estrias exteriores		Cajete	Base	1
Ucí	45	A	1	1		Oxil	Oxil sin engobe	Oxil	Olla	Cuerpo	4
Ucí	45	A	1	1		Oxil	Oxil sin engobe	Oxil	Olla	Cuerpo	8
Ucí	45	A	1	1		Achiote	Achiote negro	Achiote	Cuenco	Borde	1
Ucí	45	A	1	1		Baca	Baca rojo	Baca	Cajete	Borde	1
Ucí	45	A	1	1		Baca	Baca rojo	Baca	Cajete	Cuerpo	1
Ucí	45	A	1	1		Chablekal	Chablekal gris fino	Chablekal	Cajete	Borde	1
Ucí	45	A	1	1		Chablekal	Chablekal gris fino	Chablekal	Desconocida	Cuerpo	1
Ucí	45	A	1	1		Chablekal	Chablekal gris fino	Chablekal	Desconocida	Cuerpo	1
Ucí	45	A	1	1		Chablekal	Chicxulub inciso	Chicxulub	Vaso	Borde	1
Ucí	45	A	1	1		Chablekal	Chicxulub inciso	Chicxulub	Vaso	Cuerpo	1
Ucí	45	A	1	1		Chuburna	Chuburna café	Chuburna	Cajete	Borde	1
Ucí	45	A	1	1		Chuburna	Chuburna café	Chuburna	Olla	Borde	1
Ucí	45	A	1	1		Chuburna	Chuburna café	Chuburna	Olla	Cuerpo	51
Ucí	45	A	1	1		Chuburna	Chuburna café	Chuburna	Olla	Cuerpo	10
Ucí	45	A	1	1		Chuburna	Chuburna café	Chuburna	Cajete	Soporte	1
Ucí	45	A	1	1		Dzitya	Dzitya negro	Dzitya	Cajete	Cuerpo	1
Ucí	45	A	1	1		Dzitya	Dzitya negro	Dzitya	Cajete	Cuerpo	1
Ucí	45	A	1	1		Ich Canziho	Ich Canziho estriado	Ich Canziho	Olla	Borde	4
Ucí	45	A	1	1		Ich Canziho	Ich Canziho estriado	Ich Canziho	Olla	Borde	3
Ucí	45	A	1	1		Ich Canziho	Ich Canziho estriado	Ich Canziho	Olla	Cuerpo	490
Ucí	45	A	1	1		Ich Canziho	Ich Canziho estriado	Ich Canziho	Olla	Cuerpo	134
Ucí	45	A	1	1		Ich Canziho	Ich Canziho estriado	Ich Canziho	Olla	Tapa	1
Ucí	45	A	1	1		Kinich	Dzibical negro sobre naranja	Dzibical	Cuenco	Borde	1
Ucí	45	A	1	1		Kinich	Kinich naranja	Kinich	Desconocida	Cuerpo	1
Ucí	45	A	1	1		Kinich	Kinich naranja	Occidental	Cajete	Cuerpo	1
Ucí	45	A	1	1		Muna	Especial engobe rojo		Cajete	Cuerpo	1
Ucí	45	A	1	1		Muna	Muna pizarra	Muna	Cajete	Base	3
Ucí	45	A	1	1		Muna	Muna pizarra	Muna	Cajete	Borde	10
Ucí	45	A	1	1		Muna	Muna pizarra	Muna	Cajete	Borde	3
Ucí	45	A	1	1		Muna	Muna pizarra	Muna	Cazuela	Borde	1
Ucí	45	A	1	1		Muna	Muna pizarra	Muna	Cazuela	Borde	2
Ucí	45	A	1	1		Muna	Muna pizarra	Muna	Cuenco	Borde	1
Ucí	45	A	1	1		Muna	Muna pizarra	Muna	Olla	Borde	1
Ucí	45	A	1	1		Muna	Muna pizarra	Muna	Cajete	Borde	8
Ucí	45	A	1	1		Muna	Muna pizarra	Muna	Cazuela	Borde	1
Ucí	45	A	1	1		Muna	Muna pizarra	Muna	Cazuela	Cuerpo	53
Ucí	45	A	1	1		Muna	Muna pizarra	Muna	Desconocida	Cuerpo	195
Ucí	45	A	1	1		Muna	Muna pizarra	Muna	Olla	Cuerpo	12
Ucí	45	A	1	1		Muna	Muna pizarra	Muna	Olla	Cuerpo	1
Ucí	45	A	1	1		Muna	Muna pizarra	Muna	Tambor	Cuerpo	1
Ucí	45	A	1	1		Muna	Sacalum negro sobre pizarra	Sacalum	Olla	Borde	1

Sitio	Op	Sub-op	Pozo	Capa	Estr.	Grupo	Tipo	Variedad	Forma	Diagnostico	Cantidad
Ucí	45	A	1	1		Muna	Sacalum negro sobre pizarra	Sacalum	Cazuela	Cuerpo	12
Ucí	45	A	1	1		Muna	Sacalum negro sobre pizarra	Sacalum	Olla	Cuerpo	3
Ucí	45	A	1	1		Muna	Tekit inciso	Tekit	Olla	Cuerpo	2
Ucí	45	A	1	1		Nimun	El Arenal estriado	El Arenal	Olla	Cuerpo	1
Ucí	45	A	1	1		Teabo	Teabo rojo	Teabo	Cuenco	Borde	1
Ucí	45	A	1	1		Teabo	Teabo rojo	Teabo	Cajete	Cuerpo	8
Ucí	45	A	1	1		Teabo	Teabo rojo	Teabo	Desconocida	Cuerpo	18
Ucí	45	A	1	1		Ticul	Ticul pizarra delgada	Ticul	Cuenco	Borde	1
Ucí	45	A	1	1		Ticul	Ticul pizarra delgada	Ticul	Desconocida	Borde	2
Ucí	45	A	1	1		Ticul	Ticul pizarra delgada	Ticul	Cuenco	Cuerpo	2
Ucí	45	A	1	1		Ticul	Ticul pizarra delgada	Ticul	Desconocida	Cuerpo	9
Ucí	45	A	1	1		Jilon	Jilon liso	Jilon	Desconocida	Borde	1
Ucí	45	A	1	1		Naranja fina			Desconocida	Cuerpo	1
Ucí	45	A	1	1		Kukula	Kukula crema	Kukula	Olla	Borde	1
Ucí	45	A	1	1		Kukula	Kukula crema	Kukula	Desconocida	Cuerpo	5
Ucí	45	A	1	1		Kukula	Kukula crema	Kukula	Olla	Cuerpo	3
Ucí	45	A	1	1		Kukula	Xcanchakan negro sobre crema	Xcanchakan	Olla	Cuerpo	10
Ucí	45	A	1	1		Mama	Mama rojo	Mama	Desconocida	Asa	1
Ucí	45	A	1	1		Mama	Mama rojo	Mama	Cajete	Borde	1
Ucí	45	A	1	1		Navula	Navula sin engobe	Navula	Cajete	Borde	1
Ucí	45	A	1	1		Navula	Navula sin engobe	Navula	Desconocida	Cuerpo	6
Ucí	45	A	1	1		Navula	Yacman estriado	Yacman	Olla	Cuerpo	2
Ucí	45	A	1	1		Navula posible			Desconocida	Cuerpo	2
Ucí	45	A	1	1		Erosionados				Cuerpo	80
Ucí	45	A	1	1		Erosionados				Cuerpo	84
Ucí	45	A	1	1		Foraneo con mica			Desconocida	Cuerpo	1
Ucí	45	A	1	1		No identificado con pintura roja y blanca, pasta burda			Desconocida	Cuerpo	1
Ucí	45	A	1	1		No identificado pasta blanca rosada compuesta			Desconocida	Cuerpo	9
Ucí	45	A	1	1		No identificado pasta burda rojo cafetoso			Olla	Borde	1
Ucí	45	A	1	1		No identificado pizarra con engobe café			Desconocida	Borde	2
Ucí	45	A	1	1		No identificado Pizarra con engobe negro lustroso y chorreado			Cajete	Cuerpo	2
Ucí	45	A	1	2		Saban	Saban sin engobe	Saban	Olla	Cuerpo	9
Ucí	45	A	1	2		Polvero	Polvero negro	Chikin	Cajete	Borde	1
Ucí	45	A	1	2		Polvero	Polvero negro	Chikin	Cajete	Cuerpo	3
Ucí	45	A	1	2		Polvero	Polvero negro	Chikin	Desconocida	Vertedera	1
Ucí	45	A	1	2		Saban	Chancenote estriado	Chancenote	Olla	Cuerpo	30
Ucí	45	A	1	2		Shangurro	Shangurro rojo sobre naranja	Shangurro	Olla	Cuerpo	3
Ucí	45	A	1	2		Tipikal	Tipikal rojo sobre estriado	Tipikal	Olla	Cuerpo	1
Ucí	45	A	1	2		Unto	Unto negro sobre estriado	Unto	Olla	Cuerpo	1
Ucí	45	A	1	2		Xanaba	Xanaba rojo	Xanaba	Cajete	Cuerpo	1
Ucí	45	A	1	2		Xanaba	Xanaba rojo	Xanaba	Olla	Cuerpo	1
Ucí	45	A	1	2		Xanaba			Cajete	Borde	1
Ucí	45	A	1	2		Balanza	Balanza negro	Balanza	Olla	Cuerpo	1

Sitio	Op	Sub-op	Pozo	Capa	Estr.	Grupo	Tipo	Variedad	Forma	Diagnostico	Cantidad
Ucí	45	A	1	2		Batres	Batres rojo	Batres	Cajete	Cuerpo	1
Ucí	45	A	1	2		Hunabchen	Hunabchen rojo	Hunabchen	Cajete	Borde	1
Ucí	45	A	1	2		Hunabchen	Hunabchen rojo	Hunabchen	Cajete	Borde	1
Ucí	45	A	1	2		Maxcanu	Maxcanu bayo	Temprano	Cajete	Base	1
Ucí	45	A	1	2		Maxcanu	Maxcanu bayo	Temprano	Olla	Borde	1
Ucí	45	A	1	2		Maxcanu	Maxcanu bayo	Temprano	Olla	Cuerpo	5
Ucí	45	A	1	2		Maxcanu	Zi negro sobre bayo	Zi	Cajete	Borde	1
Ucí	45	A	1	2		Oxil	Elote estriado y impreso	Elote	Olla	Cuerpo	3
Ucí	45	A	1	2		Chablekal	Chablekal gris fino	Chablekal	Desconocida	Cuerpo	5
Ucí	45	A	1	2		Chuburna	Chuburna café	Chuburna	Desconocida	Asa	1
Ucí	45	A	1	2		Chuburna	Chuburna café	Chuburna	Cajete	Borde	1
Ucí	45	A	1	2		Chuburna	Chuburna café	Chuburna	Desconocida	Borde	1
Ucí	45	A	1	2		Chuburna	Chuburna café	Chuburna	Olla	Borde	1
Ucí	45	A	1	2		Chuburna	Chuburna café	Chuburna	Olla	Borde	1
Ucí	45	A	1	2		Chuburna	Chuburna café	Chuburna	Cajete	Cuerpo	3
Ucí	45	A	1	2		Chuburna	Chuburna café	Chuburna	Olla	Cuerpo	58
Ucí	45	A	1	2		Clasico tardío policromo			Cajete	Borde	1
Ucí	45	A	1	2		Dzitya	Dzitya negro	Dzitya	Cajete	Cuerpo	2
Ucí	45	A	1	2		Ich Canziho	Ich Canziho estriado	Ich Canziho	Olla	Borde	1
Ucí	45	A	1	2		Ich Canziho	Ich Canziho estriado	Ich Canziho	Olla	Borde	7
Ucí	45	A	1	2		Ich Canziho	Ich Canziho estriado	Ich Canziho	Olla	Cuerpo	428
Ucí	45	A	1	2		Koxolac	Koxolac estriado	Koxolac	Olla	Cuerpo	1
Ucí	45	A	1	2		Maxcanu	Conkal rojo	Conkal	Olla	Cuerpo	2
Ucí	45	A	1	2		Muna	Muna pizarra	Muna	Cazuela	Asa	1
Ucí	45	A	1	2		Muna	Muna pizarra	Muna	Cajete	Borde	9
Ucí	45	A	1	2		Muna	Muna pizarra	Muna	Cajete	Borde	7
Ucí	45	A	1	2		Muna	Muna pizarra	Muna	Cajete	Borde	2
Ucí	45	A	1	2		Muna	Muna pizarra	Muna	Cajete	Borde	1
Ucí	45	A	1	2		Muna	Muna pizarra	Muna	Cazuela	Borde	3
Ucí	45	A	1	2		Muna	Muna pizarra	Muna	Olla	Borde	1
Ucí	45	A	1	2		Muna	Muna pizarra	Muna	Cajete	Cuerpo	143
Ucí	45	A	1	2		Muna	Sacalum negro sobre pizarra	Sacalum	Cazuela	Borde	1
Ucí	45	A	1	2		Muna	Sacalum negro sobre pizarra	Sacalum	Cazuela	Cuerpo	7
Ucí	45	A	1	2		Teabo	Becal inciso	Becal	Desconocida	Cuerpo	1
Ucí	45	A	1	2		Teabo	Teabo rojo	Teabo	Cuenco	Borde	2
Ucí	45	A	1	2		Teabo	Teabo rojo	Teabo	Cuenco	Cuerpo	17
Ucí	45	A	1	2		Ticul	Ticul pizarra delgada	Ticul	Desconocida	Cuerpo	5
Ucí	45	A	1	2		Naranja fina			Desconocida	Cuerpo	2
Ucí	45	A	1	2		Navula posible			Desconocida	Cuerpo	3
Ucí	45	A	1	2		Bayo fino lustroso			Desconocida	Cuerpo	3
Ucí	45	A	1	2		Erosionados				Cuerpo	90
Ucí	45	A	1	2		No identificado con impresiones			Desconocida	Cuerpo	1
Ucí	45	A	1	2		No identificado engobe negro lustroso			Desconocida	Cuerpo	1

Sitio	Op	Sub-op	Pozo	Capa	Estr.	Grupo	Tipo	Variedad	Forma	Diagnostico	Cantidad
Ucí	45	A	1	2		No identificado pasta compacta engobe café			Desconocida	Asa	1
Ucí	45	A	1	3		Saban	Chancenote estriado	Chancenote	Olla	Cuerpo	27
Ucí	45	A	1	3		Unto	Unto negro sobre estriado	Unto	Olla	Cuerpo	4
Ucí	45	A	1	3		Maxcanu	Maxcanu bayo	Bonito	Cajete	Cuerpo	2
Ucí	45	A	1	3		Maxcanu	Maxcanu bayo	Maxcanu	Cajete	Cuerpo	5
Ucí	45	A	1	3		Maxcanu	Maxcanu bayo	Temprano	Olla	Borde	1
Ucí	45	A	1	3		Maxcanu	Maxcanu bayo	Temprano	Olla	Cuerpo	4
Ucí	45	A	1	3		Oxil	Elote estriado y impreso	Elote	Olla	Cuerpo	5
Ucí	45	A	1	3		Chablekal	Chablekal gris fino	Chablekal	Desconocida	Cuerpo	1
Ucí	45	A	1	3		Chuburna	Chuburna café	Chuburna	Olla	Cuerpo	34
Ucí	45	A	1	3		Clasico tardío policromo			Cajete	Borde	1
Ucí	45	A	1	3		Dzitya	Dzitya negro	Dzitya	Cajete	Cuerpo	1
Ucí	45	A	1	3		Ich Canziho	Ich Canziho estriado	Ich Canziho	Olla	Borde	1
Ucí	45	A	1	3		Ich Canziho	Ich Canziho estriado	Ich Canziho	Olla	Cuerpo	222
Ucí	45	A	1	3		Kinich	Dzibical negro sobre naranja	Dzibical	Cuenco	Borde	1
Ucí	45	A	1	3		Maxcanu	Conkal rojo	Conkal	Olla	Cuerpo	1
Ucí	45	A	1	3		Muna	Muna pizarra	Muna	Cajete	Base	2
Ucí	45	A	1	3		Muna	Muna pizarra	Muna	Cajete	Borde	5
Ucí	45	A	1	3		Muna	Muna pizarra	Muna	Desconocida	Cuerpo	34
Ucí	45	A	1	3		Muna	Muna pizarra	Muna	Olla	Cuerpo	9
Ucí	45	A	1	3		Muna	Sacalum negro sobre pizarra	Sacalum	Cazuela	Borde	1
Ucí	45	A	1	3		Muna	Sacalum negro sobre pizarra	Sacalum	Cazuela	Cuerpo	5
Ucí	45	A	1	3		Muna	Sacalum negro sobre pizarra	Sacalum	Olla	Cuerpo	6
Ucí	45	A	1	3		Nimun	Nimun café	Nimun	Desconocida	Cuerpo	1
Ucí	45	A	1	3		Teabo	Becal inciso	Becal	Cajete	Cuerpo	1
Ucí	45	A	1	3		Teabo	Teabo rojo	Teabo	Cuenco	Borde	1
Ucí	45	A	1	3		Teabo	Teabo rojo	Teabo	Cuenco	Cuerpo	19
Ucí	45	A	1	3		Ticul	Ticul pizarra delgada	Ticul	Cuenco	Borde	1
Ucí	45	A	1	3		Ticul	Ticul pizarra delgada	Ticul	Cajete	Cuerpo	5
Ucí	45	A	1	3		Sisal	Piste estriado	Piste	Olla	Cuerpo	1
Ucí	45	A	1	3		Erosionados				Cuerpo	3
Ucí	45	A	1	3		Erosionados				Cuerpo	60
Ucí	45	A	1	3		Figurilla			Tapa zoomorfica	Tapa	1
Ucí	45	A	1	3		No identificado impresiones de uñas			Desconocida	Cuerpo	1
Ucí	45	A	1	3		No identificado inciso			Desconocida	Cuerpo	1
Ucí	45	A	1	3		No identificado modelado			Desconocida	Cuerpo	1
Ucí	45	A	1	3		No identificado negro fino			Desconocida	Cuerpo	
Ucí	45	A	2	1		Polvero	Polvero negro	Polvero	Cajete	Borde	1
Ucí	45	A	2	1		Polvero	Polvero negro	Polvero	Olla	Cuerpo	4
Ucí	45	A	2	1		Saban	Chancenote estriado	Chancenote	Olla	Cuerpo	8
Ucí	45	A	2	1		Tipikal	Tipikal rojo sobre estriado	Tipikal	Olla	Cuerpo	1
Ucí	45	A	2	1		Xanaba	Xanaba rojo	Xanaba	Olla	Borde	1
Ucí	45	A	2	1		Xanaba	Xanaba rojo	Xanaba	Olla	Borde	1

Sitio	Op	Sub-op	Pozo	Capa	Estr.	Grupo	Tipo	Variedad	Forma	Diagnostico	Cantidad
Ucí	45	A	2	1		Xanaba	Xanaba rojo	Xanaba	Olla	Cuerpo	3
Ucí	45	A	2	1		Hunabchen	Hunabchen rojo	Hunabchen	Cajete	Cuerpo	3
Ucí	45	A	2	1		Maxcanu	Maxcanu bayo	Maxcanu	Cajete	Cuerpo	1
Ucí	45	A	2	1		Chablekal	Chablekal gris fino	Chablekal	Cajete	Cuerpo	1
Ucí	45	A	2	1		Chuburna	Chuburna café	Chuburna	Cazuela	Borde	1
Ucí	45	A	2	1		Chuburna	Chuburna café	Chuburna	Olla	Cuerpo	31
Ucí	45	A	2	1		Dzitya	Dzitya negro	Dzitya	Cajete	Cuerpo	3
Ucí	45	A	2	1		Ich Canziho	Ich Canziho estriado	Ich Canziho	Olla	Borde	1
Ucí	45	A	2	1		Ich Canziho	Ich Canziho estriado	Ich Canziho	Olla	Borde	1
Ucí	45	A	2	1		Ich Canziho	Ich Canziho estriado	Ich Canziho	Olla	Borde	1
Ucí	45	A	2	1		Ich Canziho	Ich Canziho estriado	Ich Canziho	Olla	Borde	1
Ucí	45	A	2	1		Ich Canziho	Ich Canziho estriado	Ich Canziho	Olla	Borde	1
Ucí	45	A	2	1		Ich Canziho	Ich Canziho estriado	Ich Canziho	Olla	Cuerpo	26
Ucí	45	A	2	1		Muna	Muna pizarra	Muna	Olla	Asa	1
Ucí	45	A	2	1		Muna	Muna pizarra	Muna	Cajete	Borde	1
Ucí	45	A	2	1		Muna	Muna pizarra	Muna	Cajete	Borde	1
Ucí	45	A	2	1		Muna	Muna pizarra	Muna	Cajete	Borde	1
Ucí	45	A	2	1		Muna	Muna pizarra	Muna	Cajete	Borde	1
Ucí	45	A	2	1		Muna	Muna pizarra	Muna	Cajete	Borde	1
Ucí	45	A	2	1		Muna	Muna pizarra	Muna	Cajete	Borde	1
Ucí	45	A	2	1		Muna	Muna pizarra	Muna	Cazuela	Borde	1
Ucí	45	A	2	1		Muna	Muna pizarra	Muna	Cazuela	Borde	1
Ucí	45	A	2	1		Muna	Muna pizarra	Muna	Cazuela	Borde	1
Ucí	45	A	2	1		Muna	Muna pizarra	Muna	Cuenco	Borde	1
Ucí	45	A	2	1		Muna	Muna pizarra	Muna	Cajete	Cuerpo	48
Ucí	45	A	2	1		Muna	Muna pizarra	Muna	Desconocida	Cuerpo	18
Ucí	45	A	2	1		Muna	Muna pizarra	Muna	Olla	Cuerpo	13
Ucí	45	A	2	1		Muna	Sacalum negro sobre pizarra	Sacalum	Cajete	Cuerpo	3
Ucí	45	A	2	1		Muna	Sacalum negro sobre pizarra	Sacalum	Olla	Cuerpo	2
Ucí	45	A	2	1		Teabo	Teabo rojo	Teabo	Cajete	Borde	1
Ucí	45	A	2	1		Teabo	Teabo rojo	Teabo	Cajete	Borde	1
Ucí	45	A	2	1		Teabo	Teabo rojo	Teabo	Cajete	Cuerpo	6
Ucí	45	A	2	1		Zumpulche	Pintura roja		Cajete	Borde	1
Ucí	45	A	2	1		Kukula	Kukula crema	Kukula	Olla	Cuerpo	3
Ucí	45	A	2	1		Erosionados				Cuerpo	28
Ucí	45	A	2	1		No identificado pizarra negra con chorreado			Desconocida	Cuerpo	3
Ucí	45	A	2	2		Xanaba	Xanaba rojo	Xanaba	Cajete	Borde	1
Ucí	45	A	2	2		Hunabchen	Hunabchen rojo	Hunabchen	Cajete	Borde	1
Ucí	45	A	2	2		Chuburna	Chuburna café	Chuburna	Cajete	Cuerpo	1
Ucí	45	A	2	2		Chuburna	Chuburna café	Chuburna	Olla	Cuerpo	3
Ucí	45	A	2	2		Ich Canziho	Ich Canziho estriado	Ich Canziho	Olla	Borde	1
Ucí	45	A	2	2		Ich Canziho	Ich Canziho estriado	Ich Canziho	Olla	Cuerpo	32
Ucí	45	A	2	2		Muna	Muna pizarra	Muna	Cajete	Borde	1

Sitio	Op	Sub-op	Pozo	Capa	Estr.	Grupo	Tipo	Variedad	Forma	Diagnostico	Cantidad
Ucí	45	A	2	2		Muna	Muna pizarra	Muna	Cajete	Borde	1
Ucí	45	A	2	2		Muna	Muna pizarra	Muna	Cajete	Cuerpo	3
Ucí	45	A	2	2		Muna	Muna pizarra	Muna	Olla	Cuerpo	1
Ucí	45	A	2	2		Teabo	Teabo rojo	Teabo	Cajete	Borde	1
Ucí	45	A	2	2		Teabo	Teabo rojo	Teabo	Cajete	Cuerpo	1
Ucí	45	A	3	1		Saban	Saban sin engobe	Saban	Olla	Borde	1
Ucí	45	A	3	1		Saban	Saban sin engobe	Saban	Olla	Cuerpo	8
Ucí	45	A	3	1		Costa oriental erosionado			Cajete	Cuerpo	1
Ucí	45	A	3	1		Flor	Flor crema	No especificada	Cajete	Cuerpo	1
Ucí	45	A	3	1		Sierra	Sierra rojo	Hojuela	Cajete	Borde	1
Ucí	45	A	3	1		Xanaba	Xanaba rojo	Xanaba	Cajete	Borde	1
Ucí	45	A	3	1		Xanaba			Desconocida	Cuerpo	2
Ucí	45	A	3	1		Hunabchen	Hunabchen rojo	Hunabchen	Cajete	Cuerpo	2
Ucí	45	A	3	1		Maxcanu	Maxcanu bayo	No especificada	Cajete	Cuerpo	2
Ucí	45	A	3	1		Maxcanu	Maxcanu bayo	No especificada	Olla	Cuerpo	6
Ucí	45	A	3	1		Oxil	Elote estriado y impreso	Elote	Olla	Cuerpo	3
Ucí	45	A	3	1		Chuburna	Chuburna café	Chuburna	Cajete	Cuerpo	3
Ucí	45	A	3	1		Chuburna	Chuburna café	Chuburna	Olla	Cuerpo	6
Ucí	45	A	3	1		Chuburna	Sutuychen impreso	Sutuychen	Olla	Cuerpo	1
Ucí	45	A	3	1		Ich Canziho	Ich Canziho estriado	Ich Canziho	Olla	Borde	
Ucí	45	A	3	1		Ich Canziho	Ich Canziho estriado	Ich Canziho	Olla	Cuerpo	50
Ucí	45	A	3	1		Kinich	Kinich naranja	Occidental	Desconocida	Borde	1
Ucí	45	A	3	1		Koxolac	Koxolac estriado	Koxolac	Olla	Borde	2
Ucí	45	A	3	1		Koxolac	Koxolac estriado	Koxolac	Olla	Cuerpo	5
Ucí	45	A	3	1		Muna	Muna pizarra	Muna	Cajete	Borde	
Ucí	45	A	3	1		Muna	Muna pizarra	Muna	Cazuela	Cuerpo	7
Ucí	45	A	3	1		Muna	Muna pizarra	Muna	Olla	Cuerpo	2
Ucí	45	A	3	1		Muna	Muna pizarra	Muna	Cajete	Soporte	1
Ucí	45	A	3	1		Muna	Sacalum negro sobre pizarra	Sacalum	Olla	Cuerpo	1
Ucí	45	A	3	1		Teabo	Teabo rojo	Teabo	Cuenco	Borde	
Ucí	45	A	3	1		Teabo	Teabo rojo	Teabo	Cajete	Cuerpo	3
Ucí	45	A	3	1		Ticul	Chencoy negro sobre pizarra delgada	Chencoy	Cuenco	Cuerpo	1
Ucí	45	A	3	1		Ticul	Ticul pizarra delgada	Ticul	Cajete	Cuerpo	1
Ucí	45	A	3	1		Dzitas	Balankanche chorreado	No especificada	Jarra	Borde	
Ucí	45	A	3	1		Dzitas	Dzitas pizarra	Dzitas	Cajete	Cuerpo	1
Ucí	45	A	3	1		Kukula	Kukula crema	Kukula	Cajete	Cuerpo	3
Ucí	45	A	3	1		Kukula	Xcanchakan negro sobre crema	Xcanchakan	Olla	Asa	1
Ucí	45	A	3	1		Kukula	Xcanchakan negro sobre crema	Xcanchakan	Cajete	Cuerpo	1
Ucí	45	A	3	1		Kukula	Xcanchakan negro sobre crema	Xcanchakan	Cajete	Cuerpo	9
Ucí	45	A	3	1		Mama	Mama rojo	Mama	Olla	Cuerpo	3
Ucí	45	A	3	1		navula	Navula sin engobe	Navula	Desconocida	Cuerpo	6
Ucí	45	A	3	1		Navula	Yacman estriado	Yacman	Olla	Cuerpo	1
Ucí	45	A	3	1		Erosionados			Cuerpo	35	

Sitio	Op	Sub-op	Pozo	Capa	Estr.	Grupo	Tipo	Variedad	Forma	Diagnostico	Cantidad
Ucí	45	A	3	1		No identificado delgadita			Desconocida	Cuerpo	1
Ucí	45	A	3	2		Saban	Chancenote estriado	Chancenote	Olla	Cuerpo	2
Ucí	45	A	3	2		Xanaba	Xanaba rojo	Xanaba	Olla	Cuerpo	5
Ucí	45	A	3	2		protoclasico rojo sobre bayo, reBorde labial			Cajete	Borde	1
Ucí	45	A	3	2		Tituc	Tituc naranja policromo	Tituc	Olla	Cuerpo	1
Ucí	45	A	3	2		Hunabchen	Especial pasta Muna, angulo basal		Cajete	Cuerpo	1
Ucí	45	A	3	2		Maxcanu	Maxcanu bayo	Temprano	Cajete	Soporte	1
Ucí	45	A	3	2		Chuburna	Chuburna café	Chuburna	Olla	Cuerpo	10
Ucí	45	A	3	2		Ich Canziho	Ich Canziho estriado	Ich Canziho	Olla	Borde	1
Ucí	45	A	3	2		Ich Canziho	Ich Canziho estriado	Ich Canziho	Olla	Cuerpo	1
Ucí	45	A	3	2		Ich Canziho	Ich Canziho estriado	Ich Canziho	Olla	Cuerpo	112
Ucí	45	A	3	2		Muna	Muna pizarra	Muna	Cajete	Borde	1
Ucí	45	A	3	2		Muna	Muna pizarra	Muna	Cajete	Cuerpo	6
Ucí	45	A	3	2		Muna	Muna pizarra	Muna	Desconocida	Cuerpo	6
Ucí	45	A	3	2		Muna	Muna pizarra	Muna	Olla	Cuerpo	6
Ucí	45	A	3	2		Teabo	Teabo rojo	Teabo	Cajete	Cuerpo	9
Ucí	45	A	3	2		Kukula	Kukula crema	Kukula	Olla	Cuerpo	4
Ucí	45	A	3	2		Kukula	Xcanchakan negro sobre crema	Xcanchakan	Olla	Cuerpo	3
Ucí	45	A	3	2		Navula	Navula sin engobe	Navula	Olla	Cuerpo	5
Ucí	45	A	3	2		Navula	Yacman estriado	Yacman	Olla	Cuerpo	2
Ucí	45	A	3	2		Erosionados				Cuerpo	15
Ucí	45	A	3	3		Joventud	Joventud rojo	Nolo	Cajete	Cuerpo	1
Ucí	45	A	3	3		Polvero	Polvero negro	Polvero	Olla	Cuerpo	1
Ucí	45	A	3	3		Saban	Chancenote estriado	Chancenote	Olla	Cuerpo	11
Ucí	45	A	3	3		Sierra	Sierra rojo	Sierra	Olla	Cuerpo	1
Ucí	45	A	3	3		Xanaba	Xanaba rojo	Xanaba	Olla	Cuerpo	1
Ucí	45	A	3	3		Timucuy	Timucuy naranja policromo	Timucuy	Cajete	Borde	1
Ucí	45	A	3	3		Hunabchen	Hunabchen rojo	Hunabchen	Cajete	Base	1
Ucí	45	A	3	3		Chuburna	Chuburna café	Chuburna	Olla	Cuerpo	11
Ucí	45	A	3	3		Ich Canziho	Ich Canziho estriado	Ich Canziho	Olla	Cuerpo	1
Ucí	45	A	3	3		Ich Canziho	Ich Canziho estriado	Ich Canziho	Olla	Cuerpo	75
Ucí	45	A	3	3		Muna	Muna pizarra	Muna	Cajete	Cuerpo	9
Ucí	45	A	3	3		Muna	Muna pizarra	Muna	Olla	Cuerpo	4
Ucí	45	A	3	3		Teabo	Teabo rojo	Teabo	Cajete	Borde	1
Ucí	45	A	3	3		Teabo	Teabo rojo	Teabo	Cajete	Cuerpo	4
Ucí	45	A	3	3		Erosionados				Cuerpo	8
Ucí	45	A	3	3		No identificado			Desconocida	Borde	1
Ucí	45	A	3	3		No identificado negro fino			Desconocida	Cuerpo	1
Ucí	46	A	1	1		Joventud	Joventud rojo	Nolo	Cajete	Borde	1
Ucí	46	A	1	1		Saban	Saban sin engobe	Saban	Olla	Borde	1
Ucí	46	A	1	1		Saban	Saban sin engobe	Saban	Olla	Cuerpo	1
Ucí	46	A	1	1		Xanaba	Xanaba rojo	Xanaba	Cajete	Cuerpo	1
Ucí	46	A	1	1		Chuburna	Chuburna café	Chuburna	Olla	Cuerpo	2

Sitio	Op	Sub-op	Pozo	Capa	Estr.	Grupo	Tipo	Variedad	Forma	Diagnostico	Cantidad	
Ucí	46	A	1	1		Muna	Muna pizarra	Muna	Desconocida	Cuerpo	1	
Ucí	46	A	1	1		Muna	Ticul pizarra delgada	Ticul	Olla	Borde	1	
Ucí	46	A	1	1		Kukula	Kukula crema	Kukula	Olla	Cuerpo	1	
Ucí	46	A	1	1		Navula	Navula sin engobe	Navula	Desconocida	Cuerpo	2	
Ucí	46	A	1	1		Erosionados				Cuerpo	2	
Ucí	46	A	1	2		Joventud	Joventud rojo	Paredes delgadas	Olla	Cuerpo	1	
Ucí	46	A	1	2		Sierra	Ciego compuesto	No especificada	Cajete	Cuerpo	1	
Ucí	46	A	1	2		Chuburna	Chuburna café	Chuburna	Olla	Cuerpo	2	
Ucí	46	A	1	2		Ich Canziho	Ich Canziho estriado	Ich Canziho	Olla	Borde	1	
Ucí	46	A	1	2		Ich Canziho	Ich Canziho estriado	Ich Canziho	Olla	Cuerpo	3	
Ucí	46	A	1	2		Muna	Muna pizarra	Muna	Desconocida	Cuerpo	2	
Ucí	46	A	1	2		Teabo	Teabo rojo	Teabo	Olla	Cuerpo	2	
Ucí	46	A	1	2		Erosionados				Cuerpo	2	
Ucí	46	A	1	3		Dzudzuquil	Dzudzuquil crema a bayo	Dzudzuquil	Cajete	Cuerpo	1	
Ucí	46	A	1	3		Dzudzuquil	Majan rojo sobre crema a bayo	Benito	Cuerpo	Cajete	1	
Ucí	46	A	1	3		Preclasico medio con baño				Cajete	Borde	1
Ucí	46	A	1	3		Shangurro	Shangurro rojo sobre naranja	Shangurro	Cajete	Borde	1	
Ucí	46	A	1	3		Xanaba	Xanaba rojo	Xanaba	Cajete	Borde	1	
Ucí	46	A	1	3		Xanaba	Xanaba rojo	Xanaba	Cajete	Cuerpo	2	
Ucí	46	A	1	3		Chuburna	Chuburna café	Chuburna	Olla	Cuerpo	1	
Ucí	46	A	1	3		Ich Canziho	Ich Canziho estriado	Ich Canziho	Olla	Cuerpo	1	
Ucí	46	A	1	3		Muna	Muna pizarra	Muna	Cajete	Cuerpo	1	
Ucí	46	A	1	3		Kukula	Kukula crema	Kukula	Olla	Cuerpo	1	
Ucí	46	A	1	3		Navula	Chen Mul modelado	Chen Mul	Incensario	Aplique	1	
Ucí	46	A	1	3		Navula	Chen Mul modelado	Chen Mul	Incensario	Cuerpo	1	
Ucí	46	A	1	3		Navula	Navula sin engobe	Navula	Desconocida	Borde	1	
Ucí	46	A	1	3		Jarra de olivo			Jarra	Cuerpo	2	
Ucí	46	A	1	3		Erosionados				Cuerpo	2	
Ucí	46	A	1	4		Saban	Chancenote estriado	Chancenote	Olla	Cuerpo	3	
Ucí	46	A	1	4		Shangurro	Shangurro rojo sobre naranja	Shangurro	Cajete	Cuerpo	1	
Ucí	46	A	1	4		Sierra	Sierra rojo	Sierra	Olla	Cuerpo	1	
Ucí	46	A	1	4		Xanaba	Xanaba rojo	Xanaba	Cajete	Cuerpo	1	
Ucí	46	A	1	4		Chuburna	Chuburna café	Chuburna	Cajete	Cuerpo	1	
Ucí	46	A	1	4		Chuburna	Chuburna café	Chuburna	Olla	Cuerpo	1	
Ucí	46	A	1	4		Muna	Muna pizarra	Muna	Desconocida	Cuerpo	2	
Ucí	46	A	1	4		Muna	Tekit inciso	Tekit	Desconocida	Cuerpo	1	
Ucí	46	A	1	4		Erosionados				Cuerpo	6	
Ucí	46	A	2	1		Joventud	Joventud rojo	Nolo	Olla	Cuerpo	1	
Ucí	46	A	2	1		Saban	Saban sin engobe	Saban	Olla	Cuerpo	2	
Ucí	46	A	2	1		Xanaba	Xanaba rojo	Xanaba	Cajete	Cuerpo	1	
Ucí	46	A	2	1		Xanaba	Xanaba rojo	Xanaba	Olla	Cuerpo	2	
Ucí	46	A	2	1		Xanaba	Xanaba rojo	Xanaba	Olla	Cuerpo	1	
Ucí	46	A	2	1		Baca	Baca rojo	Baca	Cajete	Borde	1	

Sitio	Op	Sub-op	Pozo	Capa	Estr.	Grupo	Tipo	Variedad	Forma	Diagnostico	Cantidad
Ucí	46	A	2	1		Ich Canziho	Ich Canziho estriado	Ich Canziho	Olla	Cuerpo	3
Ucí	46	A	2	1		Muna	Muna pizarra	Muna	Cajete	Cuerpo	3
Ucí	46	A	2	1		Muna	Sacalum negro sobre pizarra	Sacalum	Olla	Cuerpo	1
Ucí	46	A	2	1		Muna	Tekit inciso	Tekit	Olla	Cuerpo	1
Ucí	46	A	2	1		Teabo	Teabo rojo	Teabo	Olla	Cuerpo	5
Ucí	46	A	2	1		Navula	Chen Mul modelado	Chen Mul	Incensario	Cuerpo	1
Ucí	46	A	2	1		Navula	Navula sin engobe	Navula	Cajete	Borde	1
Ucí	46	A	2	1		Navula	Navula sin engobe	Navula	Olla	Cuerpo	3
Ucí	46	A	2	1		Navula	Navula sin engobe	Navula	Desconocida	Soporte	1
Ucí	46	A	2	1		Jarra de olivo			Jarra	Cuerpo	4
Ucí	46	A	2	1		Erosionados				Cuerpo	8
Ucí	46	A	3	1		Chunhinta	Chunhinta negro	Ucu	Desconocida	Cuerpo	1
Ucí	46	A	3	1		Dzudzuquil	Bakxoc negro y crema a bayo	Bakxoc	Cajete	Cuerpo	1
Ucí	46	A	3	1		Dzudzuquil	Dzudzuquil crema a bayo	Dzudzuquil	Cajete	Cuerpo	2
Ucí	46	A	3	1		Dzudzuquil	Dzudzuquil crema a bayo	Dzudzuquil	Olla	Cuerpo	1
Ucí	46	A	3	1		Dzudzuquil	Majan rojo sobre crema a bayo	Majan	Cajete	Cuerpo	1
Ucí	46	A	3	1		Joventud	Joventud rojo	Nolo	Cajete	Borde	1
Ucí	46	A	3	1		Joventud	Joventud rojo	Nolo	Cajete	Cuerpo	4
Ucí	46	A	3	1		Pital	Pital crema	Pital	Cajete	Cuerpo	1
Ucí	46	A	3	1		Saban	Chancenote estriado	Chancenote	Olla	Cuerpo	2
Ucí	46	A	3	1		Sierra	Sierra rojo	Hojuela	Cajete	Borde	1
Ucí	46	A	3	1		Sierra	Sierra rojo	Sierra	Desconocida	Cuerpo	1
Ucí	46	A	3	1		Unto	Unto negro sobre estriado	Unto	Olla	Cuerpo	5
Ucí	46	A	3	1		xanaba	Chunchen rojo y naranja	Chunchen	Cajete	Cuerpo	8
Ucí	46	A	3	1		Xanaba	Chunchen rojo y naranja	Manchones	Cajete	Borde	1
Ucí	46	A	3	2		Chunhinta	Chunhinta negro	Ucu	Cajete	Cuerpo	1
Ucí	46	A	3	2		Dzudzuquil	Dzudzuquil crema a bayo	Dzudzuquil	Cajete	Cuerpo	2
Ucí	46	A	3	2		Saban	Chancenote estriado	Chancenote	Olla	Cuerpo	3
Ucí	46	A	3	2		Unto	Unto negro sobre estriado	Unto	Olla	Cuerpo	5
Ucí	46	A	3	2		Xanaba	Xanaba rojo	Xanaba	Cajete	Cuerpo	1
Ucí	46	A	3	2		Xanaba	Xanaba rojo	Xanaba	Olla	Cuerpo	1
Ucí	46	A	3	2		Erosionados				Cuerpo	1
Ucí	46	A	3	3		Dzudzuquil	Majan rojo sobre crema a bayo	Majan	Cajete	Cuerpo	1
Ucí	46	A	3	3		Xanaba	Xanaba rojo	Xanaba	Cajete	Base	1
Ucí	46	A	4	1		Chunhinta	Dzocobel rojo sobre negro	Incisa	Cajete	Cuerpo	1
Ucí	46	A	4	1		Dzudzuquil	Bakxoc negro y crema a bayo	Bakxoc	Cajete	Cuerpo	1
Ucí	46	A	4	1		Dzudzuquil	Dzudzuquil crema a bayo	Dzudzuquil	Cajete	Borde	1
Ucí	46	A	4	1		Dzudzuquil	Dzudzuquil crema a bayo	Dzudzuquil	Cajete	Cuerpo	7
Ucí	46	A	4	1		Dzudzuquil	Kuche inciso	Kuche	Cajete	Cuerpo	3
Ucí	46	A	4	1		Dzudzuquil	Majan rojo sobre crema a bayo	Majan	Cajete	Cuerpo	6
Ucí	46	A	4	1		Dzudzuquil	Tumben inciso	Tumben	Cajete	Cuerpo	1
Ucí	46	A	4	1		Joventud	Joventud rojo	Nolo	Cajete	Cuerpo	6
Ucí	46	A	4	1		Joventud	Joventud rojo	Nolo	Olla	Cuerpo	2

Sitio	Op	Sub-op	Pozo	Capa	Estr.	Grupo	Tipo	Variedad	Forma	Diagnostico	Cantidad
Ucí		46 A	4	1		Saban	Chancenote estriado	Chancenote	Olla	Cuerpo	4
Ucí		46 A	4	1		Shangurro	Shangurro rojo sobre naranja	Shangurro	Cajete	Cuerpo	1
Ucí		46 A	4	1		Sierra	Sierra rojo	Hojuela	Cajete	Borde	1
Ucí		46 A	4	1		Sierra	Sierra rojo	Hojuela	Cajete	Cuerpo	1
Ucí		46 A	4	1		Sierra	Sierra rojo	Hojuela	Olla	Cuerpo	3
Ucí		46 A	4	1		Tipikal	Tipikal rojo sobre estriado	Tipikal	Olla	Cuerpo	3
Ucí		46 A	4	1		Unto	Unto negro sobre estriado	Unto	Olla	Cuerpo	11
Ucí		46 A	4	1		Xanaba	Xanaba rojo	Xanaba	Cajete	Cuerpo	3
Ucí		46 A	4	1		Xanaba	Xanaba rojo	Xanaba	Olla	Cuerpo	5
Ucí		46 A	4	1		Chuburna	Chuburna café	Chuburna	Olla	Cuerpo	2
Ucí		46 A	4	1		Muna	Muna pizarra	Muna	Olla	Cuerpo	4
Ucí		46 A	4	1		Erosionados				Cuerpo	10
Ucí		46 A	4	2		Chunhintá	Dzocobel rojo sobre negro	Dzocobel	Cajete	Cuerpo	3
Ucí		46 A	4	2		Chunhintá	Dzocobel rojo sobre negro	Dzocobel	Cajete	Desconocido	1
Ucí		46 A	4	2		Chunhintá	Dzocobel rojo sobre negro	Incisa	Cajete	Borde	1
Ucí		46 A	4	2		Dzudzuquil	Bakxoc negro y crema a bayo	Bakxoc	Cajete	Cuerpo	7
Ucí		46 A	4	2		Dzudzuquil	Dzudzuquil crema a bayo	Dzudzuquil	Cajete	Cuerpo	3
Ucí		46 A	4	2		Dzudzuquil	Dzudzuquil crema a bayo	Dzudzuquil	Olla	Cuerpo	5
Ucí		46 A	4	2		Dzudzuquil	Kuche inciso	Kuche	Cajete	Cuerpo	1
Ucí		46 A	4	2		Saban	Saban sin engobe	Saban	Olla	Cuerpo	2
Ucí		46 A	4	2		Caramba	Caramba rojo sobre naranja	Caramba	Cajete	Cuerpo	1
Ucí		46 A	4	2		Dzilam	Dzilam verde inciso	Dzilam	Cajete	Cuerpo	1
Ucí		46 A	4	2		Polvero	Polvero negro	No especificada	Cajete	Cuerpo	2
Ucí		46 A	4	2		Saban	Chancenote estriado	Chancenote	Olla	Cuerpo	3
Ucí		46 A	4	2		Sierra	Sierra rojo	Hojuela	Olla	Cuerpo	3
Ucí		46 A	4	2		Sierra	Sierra rojo	No especificada	Olla	Cuerpo	1
Ucí		46 A	4	2		Sierra	Sierra rojo	Sierra	Cajete	Borde	1
Ucí		46 A	4	2		Sierra	Sierra rojo	Sierra	Cajete	Borde	1
Ucí		46 A	4	2		Tipikal	Tipikal rojo sobre estriado	Tipikal	Olla	Cuerpo	3
Ucí		46 A	4	2		Unto	Unto negro sobre estriado	Unto	Olla	Borde	1
Ucí		46 A	4	2		Unto	Unto negro sobre estriado	Unto	Olla	Cuerpo	3
Ucí		46 A	4	2		Xanaba	Chunchen rojo y naranja	Engobe crema	Cajete	Borde	1
Ucí		46 A	4	2		Xanaba	Chunchen rojo y naranja	Manchones	Cajete	Cuerpo	2
Ucí		46 A	4	2		Xanaba	Xanaba rojo	Incisa	Cajete	Cuerpo	1
Ucí		46 A	4	2		Xanaba	Xanaba rojo	Xanaba	Cajete	Borde	1
Ucí		46 A	4	2		Xanaba	Xanaba rojo	Xanaba	Cajete	Cuerpo	1
Ucí		46 A	4	2		Xanaba	Xanaba rojo	Xanaba	Cajete	Desconocido	1
Ucí		46 A	4	2		Erosionados				Cuerpo	5
Ucí		46 A	5	1		Dzudzuquil	Bakxoc negro y crema a bayo	Bakxoc	Cajete	Cuerpo	1
Ucí		46 A	5	1		Dzudzuquil	Majan rojo sobre crema a bayo	Majan	Cajete	Cuerpo	2
Ucí		46 A	5	1		Sierra	Sierra rojo	Hojuela	Cajete	Borde	1
Ucí		46 A	5	1		Sierra	Sierra rojo	Hojuela	Cajete	Cuerpo	2
Ucí		46 A	5	1		Xanaba	Chunchen rojo y naranja	Chunchen	Cajete	Cuerpo	1

Sitio	Op	Sub-op	Pozo	Capa	Estr.	Grupo	Tipo	Variedad	Forma	Diagnostico	Cantidad
Ucí		46 A	5	1		Xanaba	Xanaba rojo	Xanaba	Cajete	Cuerpo	2
Ucí		46 A	5	1		Erosionados				Cuerpo	3
Ucanha		11 C	1	1		65 Flor	Flor crema	No especificada	Olla	Cuerpo	1
Ucanha		11 C	1	1		65 Polvero	Polvero negro	Chikin	Cajete	Cuerpo	1
Ucanha		11 C	1	1		65 Unto	Unto negro sobre estriado	Unto	Olla	Cuerpo	3
Ucanha		11 C	1	1		65 Oxil	Elote estriado y impreso	Elote	Olla	Cuerpo	11
Ucanha		11 C	1	1		65 Chuburna	Chuburna café	Chuburna	Olla	Cuerpo	2
Ucanha		11 C	1	1		65 Ich Canziho	Ich Canziho estriado	Ich Canziho	Olla	Borde	1
Ucanha		11 C	1	1		65 Ich Canziho	Ich Canziho estriado	Ich Canziho	Olla	Cuerpo	56
Ucanha		11 C	1	1		65 Ich Canziho	Ich Canziho estriado	Ich Canziho	Olla	Cuerpo	11
Ucanha		11 C	1	1		65 Maxcanu	Conkal rojo	Conkal	Olla	Cuerpo	1
Ucanha		11 C	1	1		65 Muna	Muna pizarra	Muna	Cajete	Base anular	1
Ucanha		11 C	1	1		65 Muna	Muna pizarra	Muna	Cajete	Borde	2
Ucanha		11 C	1	1		65 Muna	Muna pizarra	Muna	Cuenco	Borde	1
Ucanha		11 C	1	1		65 Muna	Muna pizarra	Muna	Desconocida	Cuerpo	15
Ucanha		11 C	1	1		65 Muna	Muna pizarra	Muna	Olla	Cuerpo	5
Ucanha		11 C	1	1		65 Muna	Sacalum chorreado	Sacalum	Cazuela	Cuerpo	3
Ucanha		11 C	1	1		65 Muna	Tekit inciso	Tekit	Desconocida	Cuerpo	1
Ucanha		11 C	1	1		65 Nimun	El Arenal estriado	El Arenal	Cazuela	Cuerpo	1
Ucanha		11 C	1	1		65 Teabo	Teabo rojo	Teabo	Cuenco	Borde	1
Ucanha		11 C	1	1		65 Navula	Yacman estriado	Yacman	Olla	Cuerpo	6
Ucanha		11 C	1	1		65 Erosionados					10
Ucanha		11 C	1	2		65 Dzudzuquil	Dzudzuquil crema a bayo	Dzudzuquil	Cajete	Cuerpo	1
Ucanha		11 C	1	2		65 Huachinango	Huachinango bicromo inciso	Huachinango	Cajete	Cuerpo	3
Ucanha		11 C	1	2		65 Polvero	Polvero negro	Chikin	Cajete	Borde	1
Ucanha		11 C	1	2		65 Saban	Chancenote estriado	Chancenote	Olla	Cuerpo	3
Ucanha		11 C	1	2		65 Sierra	Sierra rojo	Hojuela	Cajete	Cuerpo	2
Ucanha		11 C	1	2		65 Xanaba	Xanaba rojo	Xanaba	Cajete	Cuerpo	2
Ucanha		11 C	1	2		65 Xanaba	Xanaba rojo	Xanaba	Olla	Cuerpo	5
Ucanha		11 C	1	2		65 Oxil	Elote estriado y impreso	Elote	Olla	Cuerpo	3
Ucanha		11 C	1	2		65 Baca	Baca rojo	Baca	Cajete	Cuerpo	2
Ucanha		11 C	1	2		65 Ich Canziho	Ich Canziho estriado	Ich Canziho	Olla	Cuerpo	26
Ucanha		11 C	1	2		65 Muna	Muna pizarra	Muna	Cajete	Borde	1
Ucanha		11 C	1	2		65 Muna	Muna pizarra	Muna	Cajete	Cuerpo	4
Ucanha		11 C	1	2		65 Muna	Muna pizarra	Muna	Olla	Cuerpo	1
Ucanha		11 C	1	2		65 Ticul	Ticul pizarra delgada	Ticul	Cajete	Cuerpo	1
Ucanha		11 C	1	2		65 Erosionados					15
Ucanha		11 C	1	3a		65 Polvero	Polvero negro	Chikin	Cajete	Cuerpo	2
Ucanha		11 C	1	3a		65 Polvero	Polvero negro	Chikin	Olla	Cuerpo	1
Ucanha		11 C	1	3a		65 Saban	Chancenote estriado	Chancenote	Olla	Cuerpo	14
Ucanha		11 C	1	3a		65 Xanaba	Xanaba rojo	Xanaba	Olla	Cuerpo	2
Ucanha		11 C	1	3a		65 Hunabchen	Hunabchen rojo	Hunabchen	Cajete	Borde	1
Ucanha		11 C	1	3a		65 Hunabchen	Hunabchen rojo	Hunabchen	Desconocida	Cuerpo	1

Sitio	Op	Sub-op	Pozo	Capa	Estr.	Grupo	Tipo	Variedad	Forma	Diagnostico	Cantidad
Ucanha	11	C	1	3a		65 Oxil	Elote estriado y impreso	Elote	Olla	Cuerpo	1
Ucanha	11	C	1	3a		65 Chuburna	Chuburna café	Chuburna	Olla	Cuerpo	5
Ucanha	11	C	1	3a		65 Ich Canziho	Ich Canziho estriado	Ich Canziho	Olla	Cuerpo	13
Ucanha	11	C	1	3a		65 Ich Canziho	Ich Canziho estriado	Pasta clara	Olla	Cuerpo	1
Ucanha	11	C	1	3a		65 Muna	Muna pizarra	Muna	Cajete	Cuerpo	1
Ucanha	11	C	1	3a		65 Muna	Muna pizarra	Muna	Olla	Cuerpo	1
Ucanha	11	C	1	3a		65 Muna	Sacalum chorreado	Sacalum	Cazuela	Cuerpo	3
Ucanha	11	C	1	3a		65 Dzitya	Haabin gubiado inciso	Haabin	Desconocida	Cuerpo	1
Ucanha	11	C	1	3a		65 Sisal	Piste estriado	Piste	Olla	Cuerpo	2
Ucanha	11	C	1	3a		65 Postclasico no identificado			Desconocida	Cuerpo	2
Ucanha	11	C	1	3a		65 Erosionados					8
Ucanha	11	C	1	3b		65 Polvero	Polvero negro	Chikin	Olla	Cuerpo	1
Ucanha	11	C	1	3b		65 Saban	Chancenote estriado	Chancenote	Olla	Cuerpo	9
Ucanha	11	C	1	3b		65 Chuburna	Chuburna café	Chuburna	Olla	Cuerpo	2
Ucanha	11	C	1	3b		65 Muna	Muna pizarra	Muna	Cajete	Borde	1
Ucanha	11	C	1	3b		65 Muna	Muna pizarra	Muna	Cajete	Cuerpo	1
Ucanha	11	C	2	1		65 Huachinango	Huachinango bicromo inciso	Huachinango	Cajete	Cuerpo	1
Ucanha	11	C	2	1		65 Oxil	Elote estriado y impreso	Elote	Olla	Cuerpo	9
Ucanha	11	C	2	1		65 Ich Canziho	Ich Canziho estriado	Ich Canziho	Olla	Cuerpo	20
Ucanha	11	C	2	1		65 Kinich	Kinich naranja	Kinich	Cajete	Cuerpo	2
Ucanha	11	C	2	1		65 Muna	Muna pizarra	Muna	Cajete	Borde	2
Ucanha	11	C	2	1		65 Muna	Muna pizarra	Muna	Cajete	Cuerpo	9
Ucanha	11	C	2	1		65 Muna	Muna pizarra	Muna	Desconocida	Cuerpo	7
Ucanha	11	C	2	1		65 Muna	Tekit inciso	Tekit	Olla	Cuerpo	1
Ucanha	11	C	2	1		65 Navula	Yacman estriado	Yacman	Olla	Cuerpo	2
Ucanha	11	C	2	1		65 Erosionados					4
Ucanha	11	C	2	2		65 Saban	Chancenote estriado	Chancenote	Olla	Cuerpo	11
Ucanha	11	C	2	2		65 Sierra	Sierra rojo	Hojuela	Cajete	Borde	1
Ucanha	11	C	2	2		65 Tipikal	Tipikal rojo sobre estriado	Tipikal	Olla	Cuerpo	5
Ucanha	11	C	2	2		65 Xanaba	Xanaba rojo	Xanaba	Cajete	Cuerpo	2
Ucanha	11	C	2	2		65 Xanaba	Xanaba rojo	Xanaba	Olla	Cuerpo	8
Ucanha	11	C	2	2		65 Xanaba	Xanaba rojo	Xanaba		Borde	1
Ucanha	11	C	2	2		65 Oxil	Elote estriado y impreso	Elote	Olla	Cuerpo	21
Ucanha	11	C	2	2		65 Ich Canziho	Ich Canziho estriado	Ich Canziho	Olla	Cuerpo	15
Ucanha	11	C	2	2		65 Ich Canziho	Ich Canziho estriado	Pasta clara	Olla	Cuerpo	3
Ucanha	11	C	2	2		65 Muna	Muna pizarra	Muna	Cajete	Borde	1
Ucanha	11	C	2	2		65 Muna	Muna pizarra	Muna	Cajete	Borde	1
Ucanha	11	C	2	2		65 Muna	Muna pizarra	Muna	Desconocida	Cuerpo	8
Ucanha	11	C	2	2		65 Muna	Sacalum chorreado	Sacalum	Cazuela	Cuerpo	1
Ucanha	11	C	2	2		65 Erosionados					7
Ucanha	11	C	2	3		65 Saban	Chancenote estriado	Chancenote	Olla	Cuerpo	10
Ucanha	11	C	2	3		65 Tipikal	Tipikal rojo sobre estriado	Tipikal	Olla	Cuerpo	1
Ucanha	11	C	2	3		65 Xanaba	Dzalpach compuesto	Dzalpach	Cajete	Cuerpo	1

Sitio	Op	Sub-op	Pozo	Capa	Estr.	Grupo	Tipo	Variedad	Forma	Diagnostico	Cantidad
Ucanha	11	C	2	3		65 Xanaba	Xanaba rojo	Xanaba	Olla	Cuerpo	3
Ucanha	11	C	2	3		65 Oxil	Elote estriado y impreso	Elote	Olla	Cuerpo	5
Ucanha	11	C	2	3		65 Chuburna	Chuburna café	Chuburna	Olla	Cuerpo	2
Ucanha	11	C	2	3		65 Ich Canziho	Ich Canziho estriado	Pasta clara	Olla	Cuerpo	1
Ucanha	11	C	2	3		65 Teabo	Teabo rojo	Teabo	Cajete	Cuerpo	1
Ucanha	11	C	2	3		65 Erosionados					3
Ucanha	11	C	2	4		65 Saban	Chancenote estriado	Chancenote	Olla	Cuerpo	2
Ucanha	11	C	2	4		65 Shangurro	Shangurro rojo sobre naranja	Shangurro	Cajete	Borde	1
Ucanha	11	C	2	4		65 Unto	Unto negro sobre estriado	Unto	Olla	Cuerpo	1
Ucanha	11	C	2	4		65 Erosionados				Cuerpo	1
Ucanha	11	C	3	1		65 Polvero	Polvero negro	Chikin	Cajete	Cuerpo	1
Ucanha	11	C	3	1		65 Saban	Chancenote estriado	Chancenote	Olla	Cuerpo	17
Ucanha	11	C	3	1		65 Xanaba	Xanaba rojo	Xanaba	Desconocida	Cuerpo	3
Ucanha	11	C	3	1		65 Clasico temprano erosionado				Cuerpo	1
Ucanha	11	C	3	1		65 Maxcanu	Maxcanu bayo	Maxcanu	Olla	Cuerpo	3
Ucanha	11	C	3	1		65 Oxil	Elote estriado y impreso	Elote	Olla	Cuerpo	6
Ucanha	11	C	3	1		65 Chablekal	Chablekal gris fino			Cuerpo	2
Ucanha	11	C	3	1		65 Chuburna	Chuburna café	Chuburna	Cazuela	Borde	1
Ucanha	11	C	3	1		65 Chuburna	Chuburna café	Chuburna	Olla	Cuerpo	4
Ucanha	11	C	3	1		65 Ich Canziho	Ich Canziho estriado	Ich Canziho	Olla	Borde	1
Ucanha	11	C	3	1		65 Ich Canziho	Ich Canziho estriado	Ich Canziho	Olla	Borde	1
Ucanha	11	C	3	1		65 Ich Canziho	Ich Canziho estriado	Ich Canziho	Olla	Borde	1
Ucanha	11	C	3	1		65 Ich Canziho	Ich Canziho estriado	Ich Canziho	Olla	Borde	1
Ucanha	11	C	3	1		65 Ich Canziho	Ich Canziho estriado	Ich Canziho	Olla	Borde	1
Ucanha	11	C	3	1		65 Ich Canziho	Ich Canziho estriado	Ich Canziho	Olla	Borde	1
Ucanha	11	C	3	1		65 Ich Canziho	Ich Canziho estriado	Ich Canziho	Olla	Borde	1
Ucanha	11	C	3	1		65 Ich Canziho	Ich Canziho estriado	Ich Canziho	Olla	Cuerpo	1
Ucanha	11	C	3	1		65 Ich Canziho	Ich Canziho estriado	Ich Canziho	Olla	Cuerpo	85
Ucanha	11	C	3	1		65 Kinich	Kinich naranja	Kinich	Cajete	Cuerpo	1
Ucanha	11	C	3	1		65 Koxolac	Koxolac estriado	Koxolac	Olla	Cuerpo	2
Ucanha	11	C	3	1		65 Muna	Muna pizarra	Muna	Cajete	Borde	1
Ucanha	11	C	3	1		65 Muna	Muna pizarra	Muna	Cajete	Borde	1
Ucanha	11	C	3	1		65 Muna	Muna pizarra	Muna	Cajete	Borde	1
Ucanha	11	C	3	1		65 Muna	Muna pizarra	Muna	Cazuela	Cuerpo	15
Ucanha	11	C	3	1		65 Muna	Sacalum chorreado	Sacalum	Cajete	Cuerpo	2
Ucanha	11	C	3	1		65 Nimun	Nimun café	Nimun	Olla	Cuerpo	1
Ucanha	11	C	3	1		65 Teabo	Teabo rojo	Teabo	Cajete	Cuerpo	2
Ucanha	11	C	3	1		65 Ticul	Ticul pizarra delgada		Cajete	Cuerpo	1
Ucanha	11	C	3	1		65 Navula	Navula sin engobe	Navula		Cuerpo	1
Ucanha	11	C	3	1		65 Erosionados					16
Ucanha	11	C	3	1		65 Foraneo pasta arenosa posible Usumacinta			Cajete	Borde	1
Ucanha	11	C	3	2		65 Costa oriental			Cajete	Cuerpo	2
Ucanha	11	C	3	2		65 Saban	Chancenote estriado	Chancenote	Olla	Cuerpo	16
Ucanha	11	C	3	2		65 Sierra	Laguna Verde inciso	Laguna Verde	Cajete	Borde	1

Sitio	Op	Sub-op	Pozo	Capa	Estr.	Grupo	Tipo	Variedad	Forma	Diagnostico	Cantidad
Ucanha	11	C	3	2		65 Sierra	Sierra rojo	Hojuela	Cajete	Cuerpo	2
Ucanha	11	C	3	2		65 Sierra	Sierra rojo	No especificada	Desconocida	Soporte	1
Ucanha	11	C	3	2		65 Unto	Unto negro sobre estriado	Unto	Olla	Cuerpo	1
Ucanha	11	C	3	2		65 Xanaba	Xanaba rojo	Xanaba	Cajete	Cuerpo	6
Ucanha	11	C	3	2		65 Xanaba	Xanaba rojo	Xanaba	Olla	Cuerpo	7
Ucanha	11	C	3	2		65 Oxil	Elote estriado y impreso	Elote	Olla	Cuerpo	14
Ucanha	11	C	3	2		65 Ich Canziho	Ich Canziho estriado	Ich Canziho	Olla	Cuerpo	10
Ucanha	11	C	3	2		65 Muna	Muna pizarra	Muna	Cajete	Cuerpo	2
Ucanha	11	C	3	2		65 Navula	Navula sin engobe	Navula	Desconocida	Cuerpo	7
Ucanha	11	C	3	2		65 Erosionados					11
Ucanha	11	C	3	3		65 Dzudzuquil	Dzudzuquil crema a bayo	Dzudzuquil	Cajete	Cuerpo	1
Ucanha	11	C	3	3		65 Polvero	Lechugal inciso	Lechugal	Cajete	Borde	1
Ucanha	11	C	3	3		65 Unto	Unto negro sobre estriado	Unto	Olla	Borde	1
Ucanha	11	C	3	3		65 Xanaba	Chunchen inciso	Chunchen	Cajete	Cuerpo	1
Ucanha	11	C	3	3		65 Xanaba	Xanaba rojo	Xanaba	Cajete	Cuerpo	7
Ucanha	11	C	3	3		65 Xanaba	Xanaba rojo	Xanaba	Olla	Cuerpo	3
Ucanha	11	C	3	3		65 Ich Canziho	Ich Canziho estriado	Ich Canziho	Olla	Cuerpo	3
Ucanha	11	C	3	3		65 Navula	Navula sin engobe	Navula	Desconocida	Cuerpo	1
Ucanha	11	C	3	3		65 Erosionados					5
Ucanha	11	C	3	4		65 Joventud	Joventud rojo	Nolo	Cajete	Cuerpo	1
Ucanha	11	C	3	4		65 Saban	Chancenote estriado	Chancenote	Olla	Cuerpo	4
Ucanha	11	C	3	4		65 Sierra	Sierra rojo	Hojuela	Cajete	Cuerpo	1
Ucanha	11	C	3	4		65 Tipikal	Tipikal rojo sobre estriado	Tipikal	Olla	Cuerpo	1
Ucanha	11	C	3	4		65 Xanaba	Xanaba rojo	Xanaba	Cajete	Cuerpo	2
Ucanha	11	C	3	4		65 Xanaba	Xanaba rojo	Xanaba	Olla	Cuerpo	2
Ucanha	11	C	3	4		65 Oxil	Elote estriado y impreso	Elote	Olla	Cuerpo	2
Ucanha	11	C	3	4		65 Chuburna	Chuburna café	Chuburna	Olla	Borde	1
Ucanha	11	C	3	4		65 Erosionados					2
Ucanha	11	C	4	1		65 Dzudzuquil	Dzudzuquil crema a bayo	Dzudzuquil	Olla	Cuerpo	1
Ucanha	11	C	4	1		65 Polvero	Polvero negro	Chikin	Cajete	Borde	1
Ucanha	11	C	4	1		65 Polvero	Polvero negro	Chikin	Cajete	Borde	1
Ucanha	11	C	4	1		65 Preclasico erosionado				Cuerpo	1
Ucanha	11	C	4	1		65 Sierra	Laguna Verde inciso	Laguna Verde	Cajete	Borde	1
Ucanha	11	C	4	1		65 Sierra	Sierra rojo	Hojuela	Cajete	Cuerpo	3
Ucanha	11	C	4	1		65 Unto	Unto negro sobre estriado	Unto	Olla	Cuerpo	2
Ucanha	11	C	4	1		65 Xanaba	Xanaba rojo	Xanaba	Cajete	Borde	1
Ucanha	11	C	4	1		65 Xanaba	Xanaba rojo	Xanaba	Olla	Cuerpo	1
Ucanha	11	C	4	1		65 Maxcanu	Maxcanu bayo	Maxcanu	Olla	Cuerpo	1
Ucanha	11	C	4	1		65 Oxil	Elote estriado y impreso	Elote	Olla	Cuerpo	6
Ucanha	11	C	4	1		65 Chuburna	Chuburna café	Chuburna	Cajete	Borde	2
Ucanha	11	C	4	1		65 Ich Canziho	Ich Canziho estriado	Ich Canziho	Olla	Cuerpo	19
Ucanha	11	C	4	1		65 Muna	Muna pizarra	Muna	Cajete	Borde	1
Ucanha	11	C	4	1		65 Muna	Muna pizarra	Muna	Cajete	Cuerpo	3

Sitio	Op	Sub-op	Pozo	Capa	Estr.	Grupo	Tipo	Variedad	Forma	Diagnostico	Cantidad
Ucanha	11	C	4	1		65 Muna	Muna pizarra	Muna	Olla	Cuerpo	8
Ucanha	11	C	4	1		65 Navula	Navula sin engobe	Navula	Desconocida	Cuerpo	10
Ucanha	11	C	4	1		65 Navula	Yacman estriado	Yacman	Olla	Cuerpo	3
Ucanha	11	C	4	1		65 Erosionados					7
Ucanha	11	C	4	2		65 Saban	Chancenote estriado	Chancenote	Olla	Cuerpo	1
Ucanha	11	C	4	2		65 Xanaba	Xanaba rojo	Xanaba	Cajete	Cuerpo	1
Ucanha	11	C	4	2		65 Xanaba	Xanaba rojo	Xanaba	Olla	Cuerpo	3
Ucanha	11	C	4	2		65 Clasico temprano erosionado			Cajete	Reborde	1
Ucanha	11	C	4	2		65 Clasico temprano erosionado				Cuerpo	1
Ucanha	11	C	4	2		65 Chablekal	Chablekal gris fino	Chablekal	Cajete	Reborde	1
Ucanha	11	C	4	2		65 Chuburna	Catoche correado	Catoche	Olla	Cuerpo	1
Ucanha	11	C	4	2		65 Chuburna	Chuburna café	Chuburna	Olla	Cuerpo	1
Ucanha	11	C	4	2		65 Ich Canziho	Ich Canziho estriado	Ich Canziho	Olla	Cuerpo	24
Ucanha	11	C	4	2		65 Muna	Akil impreso	Akil	Cajete	Base	1
Ucanha	11	C	4	2		65 Muna	Muna pizarra	Muna	Cajete	Cuerpo	4
Ucanha	11	C	4	2		65 Muna	Sacalum chorreado	Sacalum	Olla	Cuerpo	1
Ucanha	11	C	4	2		65 Sisal	Piste estriado	Piste	Olla	Borde	1
Ucanha	11	C	4	2		65 Kukula	Kukula crema	Kukula	Desconocida	Borde	1
Ucanha	11	C	4	2		65 Navula	Navula sin engobe	Navula	Cajete	Borde	1
Ucanha	11	C	4	2		65 Navula	Navula sin engobe	Navula	Olla	Cuerpo	7
Ucanha	11	C	4	2		65 Navula	Yacman estriado	Yacman	Olla	Cuerpo	17
Ucanha	11	C	4	2		65 Erosionados					9
Ucanha	11	C	4	3		65 Dzudzuquil	Majan rojo sobre crema	Majan	Olla	Borde	3
Ucanha	11	C	4	3		65 Shangurro	Shangurro rojo sobre naranja	Shangurro	Cajete	Cuerpo	12
Ucanha	11	C	4	3		65 Shangurro	Shangurro rojo sobre naranja	Shangurro		Borde	1
Ucanha	11	C	4	3		65 Sierra	Laguna Verde inciso	Laguna Verde	Cajete	Borde	1
Ucanha	11	C	4	3		65 Unto	Unto negro sobre estriado	Unto	Olla	Cuerpo	1
Ucanha	11	C	4	3		65 Xanaba rojo erosionado				Base	1
Ucanha	11	C	4	3		65 Ich Canziho	Ich Canziho estriado	Ich Canziho	Olla	Cuerpo	8
Ucanha	11	C	4	3		65 Muna	Muna pizarra	Muna	Cajete	Cuerpo	2
Ucanha	11	C	4	3		65 Posible Piste estriado			Desconocida	Cuerpo	1
Ucanha	11	C	4	3		65 Kukula	Kukula crema	Kukula	Desconocida	Cuerpo	3
Ucanha	11	C	4	3		65 Navula	Yacman estriado	Yacman	Olla	Cuerpo	3
Ucanha	11	C	4	3		65 Erosionados					5
Ucanha	11	C	4	4		65 Joventud	Joventud rojo	Nolo	Olla	Borde	1
Ucanha	11	C	4	4		65 Saban	Saban sin engobe	Saban	Olla	Cuerpo	1
Ucanha	11	C	4	4		65 Shangurro	Shangurro rojo sobre naranja	Shangurro	Cajete	Cuerpo	1
Ucanha	11	C	4	4		65 Sierra	Laguna Verde inciso	Laguna Verde	Cajete	Borde	1
Ucanha	11	C	4	4		65 Xanaba	Xanaba rojo	Xanaba	Cajete	Cuerpo	4
Ucanha	11	C	4	4		65 Xanaba	Xanaba rojo	Xanaba	Olla	Cuerpo	3
Ucanha	11	C	4	4		65 Xanaba rojo erosionado			Cajete	Cuerpo	1
Ucanha	11	C	4	4		65 Costa oriental borde clasico temprano				Borde	
Ucanha	11	C	4	4		65 Chuburna	Chuburna café	Chuburna	Olla	Cuerpo	1

Sitio	Op	Sub-op	Pozo	Capa	Estr.	Grupo	Tipo	Variedad	Forma	Diagnostico	Cantidad
Ucanha	11	C	4	4		65 Erosionados					2
Ucanha	11	C	48	6		65 Xanaba	Xanaba rojo	Xanaba		Vertedera	1
Ucanha	11	C	49	1		65 Dzudzuquil			Cajete	Cuerpo	2
Ucanha	11	C	49	1		65 Saban	Chancenote estriado	Chancenote	Olla	Borde	1
Ucanha	11	C	49	1		65 Saban	Chancenote estriado	Chancenote	Olla	Cuerpo	2
Ucanha	11	C	49	1		65 Shangurro	Shangurro rojo sobre naranja	Shangurro	Olla	Cuerpo	1
Ucanha	11	C	49	1		65 Xanaba	Xanaba rojo	Xanaba	Cajete	Cuerpo	5
Ucanha	11	C	49	1		65 Ich Canziho	Ich Canziho estriado	Ich Canziho	Olla	Borde	1
Ucanha	11	C	49	1		65 Ich Canziho	Ich Canziho estriado	Ich Canziho	Olla	Borde	1
Ucanha	11	C	49	1		65 Ich Canziho	Ich Canziho estriado	Ich Canziho	Olla	Cuerpo	12
Ucanha	11	C	49	1		65 Muna	Muna pizarra	Muna	Cajete	Cuerpo	3
Ucanha	11	C	49	1		65 Muna	Muna pizarra	Muna	Olla	Cuerpo	1
Ucanha	11	C	49	1		65 Kukula	Kukula crema	Kukula	Olla	Borde	1
Ucanha	11	C	49	1		65 Navula	Yacman estriado	Yacman	Olla	Cuerpo	12
Ucanha	11	C	49	1		65 Navula	Navula sin engobe	Navula	Desconocida	Cuerpo	4
Ucanha	11	C	49	1		65 Erosionados				Cuerpo	8
Ucanha	11	C	49	2		65 Saban	Saban sin engobe	Saban	Olla	Cuerpo	1
Ucanha	11	C	49	2		65 Polvero	Polvero negro	Chikin	Cajete	Cuerpo	4
Ucanha	11	C	49	2		65 Polvero	Polvero negro	Chikin	Olla	Cuerpo	1
Ucanha	11	C	49	2		65 Saban	Chancenote estriado	Chancenote	Olla	Cuerpo	27
Ucanha	11	C	49	2		65 Shangurro	Shangurro rojo sobre naranja	Shangurro	Cajete	Cuerpo	1
Ucanha	11	C	49	2		65 Shangurro	Shangurro rojo sobre naranja	Shangurro	Olla	Cuerpo	2
Ucanha	11	C	49	2		65 Sierra	Sierra rojo	Hojuela	Cajete	Soporte	1
Ucanha	11	C	49	2		65 Xanaba	Dzalpach compuesto	Dzalpach	Cajete	Borde	1
Ucanha	11	C	49	2		65 Xanaba	Xanaba rojo	Xanaba	Olla	Cuerpo	2
Ucanha	11	C	49	2		65 Timucuy erosionado				Cuerpo	1
Ucanha	11	C	49	2		65 Hunabchen	Hunabchen rojo	Hunabchen	Olla	Cuerpo	1
Ucanha	11	C	49	2		65 Chuburna	Chuburna café	Chuburna	Olla	Cuerpo	1
Ucanha	11	C	49	2		65 Clasico tardio erosionado				Cuerpo	3
Ucanha	11	C	49	2		65 Ich Canziho	Ich Canziho estriado	Ich Canziho	Olla	Borde	1
Ucanha	11	C	49	2		65 Ich Canziho	Ich Canziho estriado	Ich Canziho	Olla	Cuerpo	7
Ucanha	11	C	49	2		65 Muna	Muna pizarra	Muna	Cajete	Cuerpo	1
Ucanha	11	C	49	2		65 Muna	Muna pizarra	Muna	Olla	Cuerpo	3
Ucanha	11	C	49	2		65 Muna	Muna pizarra	Muna			2
Ucanha	11	C	49	2		65 Dzitya	Dzitya negro	Dzitya	Cajete	Cuerpo	1
Ucanha	11	C	49	2		65 Sisal	Piste estriado	Piste	Olla	Borde	1
Ucanha	11	C	49	2		65 Kukula	Kukula crema	Kukula	Olla	Borde	1
Ucanha	11	C	49	2		65 Kukula	Kukula crema	Kukula	Olla	Cuerpo	1
Ucanha	11	C	49	2		65 Erosionados				Cuerpo	
Ucanha	11	C	49	3		65 Saban	Chancenote estriado	Chancenote	Olla	Cuerpo	5
Ucanha	11	C	49	3		65 Ich Canziho	Ich Canziho estriado	Ich Canziho	Olla	Cuerpo	2
Ucanha	11	C	49	3		65 Muna	Muna pizarra	Muna	Cajete	Cuerpo	1
Ucanha	11	C	49	3		65 Muna	Muna pizarra	Muna	Olla	Cuerpo	1

Sitio	Op	Sub-op	Pozo	Capa	Estr.	Grupo	Tipo	Variedad	Forma	Diagnostico	Cantidad
Ucanha	11	C	49	3		65 Teabo	Teabo rojo	Teabo	Cuenco	Cuerpo	1
Ucanha	11	C	49	3		65 Teabo	Teabo rojo	Teabo	Cuenco	Cuerpo	1
Ucanha	11	C	49	3		65 Erosionados					8
Ucanha	11	C	50	2		65 Costa oriental				Cuerpo	1
Ucanha	11	C	50	2		65 Flor	Flor crema	No especificada	Olla	Cuerpo	1
Ucanha	11	C	50	2		65 Saban	Chancenote estriado	Chancenote	Olla	Cuerpo	34
Ucanha	11	C	50	2		65 Shangurro	Shangurro rojo sobre naranja	Shangurro	Cajete	Cuerpo	8
Ucanha	11	C	50	2		65 Shangurro	Shangurro rojo sobre naranja	Shangurro	Olla	Cuerpo	11
Ucanha	11	C	50	2		65 Unto	Unto negro sobre estriado	Unto	Olla	Cuerpo	1
Ucanha	11	C	50	2		65 Oxil	Elote estriado y impreso	Elote	Olla	Cuerpo	7
Ucanha	11	C	50	2		65 Chablekal	Chablekal gris fino	Chablekal		Cuerpo	1
Ucanha	11	C	50	2		65 Chuburna	Chuburna café	Chuburna	Olla	Cuerpo	3
Ucanha	11	C	50	2		65 Ich Canziho	Ich Canziho estriado	Ich Canziho	Olla	Cuerpo	13
Ucanha	11	C	50	2		65 Muna	Muna pizarra	Muna	Cajete	Cuerpo	5
Ucanha	11	C	50	2		65 Muna	Muna pizarra	Muna	Olla	Cuerpo	3
Ucanha	11	C	50	2		65 Muna	Muna pizarra	Muna		Cuerpo	1
Ucanha	11	C	50	2		65 Sisal	Piste estriado	Piste		Cuerpo	5
Ucanha	11	C	50	2		65 Navula	Navula sin engobe	Navula	Olla	Cuerpo	3
Ucanha	11	C	50	2		65 Pendiente					7
Ucanha	11	C	50	3		65 Dzudzuquil	Dzudzuquil crema a bayo		Desconocida	Cuerpo	1
Ucanha	11	C	50	3		65 Flor	Flor crema	No especificada	Olla	Cuerpo	1
Ucanha	11	C	50	3		65 Shangurro	Shangurro rojo sobre naranja	Shangurro	Cajete	Cuerpo	2
Ucanha	11	C	50	3		65 Shangurro	Shangurro rojo sobre naranja	Shangurro	Olla	Cuerpo	3
Ucanha	11	C	50	3		65 Chuburna	Chuburna café	Chuburna	Olla	Cuerpo	1
Ucanha	11	C	50	3		65 Ich Canziho	Ich Canziho estriado	Ich Canziho	Olla	Cuerpo	1
Ucanha	11	C	50	3		65 Muna	Muna pizarra	Muna	Olla	Cuerpo	1
Ucanha	11	C	50	3		65 Teabo	Teabo rojo	Teabo	Cuenco	Borde	1
Ucanha	11	C	50	3		65 Kukula	Kukula crema	Kukula	Olla	Borde	1
Ucanha	11	C	50	3		65 Navula	Navula sin engobe	Navula	Olla	Borde	1
Ucanha	11	C	50	3		65 Navula	Yacman estriado	Yacman	Olla	Cuerpo	2
Ucanha	11	C	50	3		65 Erosionados				Cuerpo	14
Ucanha	11	C	10b	1		65 Hunabchen	Hunabchen rojo	Hunabchen	Cajete	Cuerpo	1
Ucanha	11	C	10b	1		65 Chuburna	Chuburna café	Chuburna	Olla	Cuerpo	5
Ucanha	11	C	10b	1		65 Ich Canziho	Ich Canziho estriado	Ich Canziho	Olla	Borde	2
Ucanha	11	C	10b	1		65 Ich Canziho	Ich Canziho estriado	Ich Canziho	Olla	Cuerpo	54
Ucanha	11	C	10b	1		65 Muna	Muna pizarra	Muna	Cajete	Borde	1
Ucanha	11	C	10b	1		65 Muna	Muna pizarra	Muna	Cajete	Cuerpo	5
Ucanha	11	C	10b	1		65 Muna	Muna pizarra	Muna		Cuerpo	2
Ucanha	11	C	10b	1		65 Muna	Tekit inciso	Tekit	Cajete	Cuerpo	1
Ucanha	11	C	10b	1		65 Teabo	Teabo rojo	Teabo	Cuenco	Cuerpo	1
Ucanha	11	C	10b	1		65 Navula	Navula sin engobe	Navula	Olla	Cuerpo	2
Ucanha	11	C	10b	1		65 Erosionados					22
Ucanha	11	C	10b	1		65 Pendiente				Cuerpo	1

Sitio	Op	Sub-op	Pozo	Capa	Estr.	Grupo	Tipo	Variedad	Forma	Diagnostico	Cantidad
Ucanha	11	C	10b	2		65 Dzudzuquil	Dzudzuquil crema a bayo	Dzudzuquil	Olla	Cuerpo	4
Ucanha	11	C	10b	2		65 Saban	Chancenote estriado	Chancenote	Olla	Cuerpo	15
Ucanha	11	C	10b	2		65 Tipikal	Tipikal rojo sobre estriado	Tipikal	Olla	Cuerpo	6
Ucanha	11	C	10b	2		65 Arena	Arena rojo	Arena	Cajete	Cuerpo	1
Ucanha	11	C	10b	2		65 Maxcanu	Maxcanu bayo	Maxcanu	Olla	Cuerpo	2
Ucanha	11	C	10b	2		65 Oxil	Elote estriado y impreso	Elote	Olla	Cuerpo	5
Ucanha	11	C	10b	2		65 Saban	Becoob	Becoob	Tecomate	Cuerpo	1
Ucanha	11	C	10b	2		65 Chuburna	Chuburna café	Chuburna	Olla	Cuerpo	9
Ucanha	11	C	10b	2		65 Ich Canziho	Ich Canziho estriado	Ich Canziho	Olla	Cuerpo	17
Ucanha	11	C	10b	2		65 Muna	Muna pizarra	Muna		Cuerpo	1
Ucanha	11	C	10b	2		65 Teabo	Teabo rojo	Teabo		Cuerpo	2
Ucanha	11	C	10b	2		65 Erosionados					23
Ucanha	11	C	11b	1		65 Unto	Unto negro sobre estriado	Unto	Olla	Borde	1
Ucanha	11	C	11b	1		65 Unto	Unto negro sobre estriado	Unto	Olla	Cuerpo	1
Ucanha	11	C	11b	1		65 Chuburna	Chuburna café	Chuburna	Olla	Borde	1
Ucanha	11	C	11b	1		65 Ich Canziho	Ich Canziho estriado	Ich Canziho	Olla	Cuerpo	78
Ucanha	11	C	11b	1		65 Muna	Muna pizarra	Erosionado		Cuerpo	9
Ucanha	11	C	11b	1		65 Muna	Muna pizarra	Muna	Cajete	Borde	1
Ucanha	11	C	11b	1		65 Muna	Muna pizarra	Muna	Cajete	Cuerpo	10
Ucanha	11	C	11b	1		65 Muna	Muna pizarra	Muna	Olla	Cuerpo	4
Ucanha	11	C	11b	1		65 Muna	Tekit inciso	Tekit	Cajete	Base	1
Ucanha	11	C	11b	1		65 Teabo	Teabo rojo	Teabo	Desconocida	Cuerpo	1
Ucanha	11	C	11b	1		65 Kukula	Kukula crema	Kukula	Olla	Cuerpo	2
Ucanha	11	C	11b	1		65 Mama	Mama rojo	Mama	Cajete	Cuerpo	1
Ucanha	11	C	11b	1		65 Navula	Navula sin engobe	Navula	Olla	Cuerpo	5
Ucanha	11	C	11b	1		65 Erosionados					35
Ucanha	11	C	11b	2		65 Dzilam	Dzilam verde bicromo inciso	Dzilam	Cajete	Cuerpo	1
Ucanha	11	C	11b	2		65 Saban	Chancenote estriado	Chancenote	Olla	Cuerpo	10
Ucanha	11	C	11b	2		65 Shangurro	Shangurro rojo sobre naranja	Shangurro	Cajete	Cuerpo	1
Ucanha	11	C	11b	2		65 Shangurro	Shangurro rojo sobre naranja	Shangurro	Olla	Cuerpo	2
Ucanha	11	C	11b	2		65 Unto	Unto negro sobre estriado	Unto	Olla	Cuerpo	1
Ucanha	11	C	11b	2		65 Xanaba	Xanaba rojo	Xanaba	Olla	Cuerpo	1
Ucanha	11	C	11b	2		65 Xanaba	Xanaba rojo	Xanaba		Borde	1
Ucanha	11	C	11b	2		65 Oxil	Elote estriado y impreso	Elote	Olla	Cuerpo	3
Ucanha	11	C	11b	2		65 Chuburna	Chuburna café	Chuburna	Olla	Cuerpo	1
Ucanha	11	C	11b	2		65 Ich Canziho	Ich Canziho estriado	Ich Canziho	Olla	Cuerpo	12
Ucanha	11	C	11b	2		65 Muna	Muna pizarra	Muna	Cajete	Cuerpo	2
Ucanha	11	C	11b	2		65 Erosionados					25
Ucanha	11	C	11d	1		65 Oxil	Oxil sin engobe	Oxil	Olla	Cuerpo	1
Ucanha	11	C	11d	1		65 Ich Canziho	Ich Canziho estriado	Ich Canziho	Olla	Cuerpo	32
Ucanha	11	C	11d	1		65 Muna	Muna pizarra	Muna	Cajete	Cuerpo	1
Ucanha	11	C	11d	1		65 Mama	Mama rojo	Mama	Olla	Cuerpo	1
Ucanha	11	C	11d	2		65 Saban	Chancenote estriado	Chancenote	Olla	Cuerpo	10

Sitio	Op	Sub-op	Pozo	Capa	Estr.	Grupo	Tipo	Variedad	Forma	Diagnostico	Cantidad
Ucanha	11	C	11d	2		65 Shangurro	Shangurro rojo sobre naranja	Shangurro	Cajete	Borde	1
Ucanha	11	C	11d	2		65 Shangurro	Shangurro rojo sobre naranja	Shangurro	Cajete	Cuerpo	2
Ucanha	11	C	11d	2		65 Xanaba	Xanaba rojo	Xanaba	Cajete	Cuerpo	1
Ucanha	11	C	11d	2		65 Tituc	Tituc erosionado				1
Ucanha	11	C	11d	2		65 Baca	Chabihau rojo sobre crema	Chabihau	Cajete	Cicatriz de soport	1
Ucanha	11	C	11d	2		65 Ich Canziho	Ich Canziho estriado	Ich Canziho	Olla	Cuerpo	7
Ucanha	11	C	11d	2		65 Muna	Muna pizarra	Muna	Cajete	Cuerpo	1
Ucanha	11	C	11d	2		65 Muna	Muna pizarra	Muna	Olla	Cuerpo	1
Ucanha	11	C	11d	2		65 Teabo	Teabo rojo	Teabo	Cajete	Cuerpo	2
Ucanha	11	C	11d	2		65 Erosionados					12
Ucanha	11	C	13b	2		65 Saban	Chancenote estriado	Chancenote	Olla	Cuerpo	4
Ucanha	11	C	13b	2		65 Xanaba	Xanaba rojo	Xanaba	Desconocida	Borde	1
Ucanha	11	C	13b	2		65 Xanaba	Xanaba rojo	Xanaba	Olla	Cuerpo	1
Ucanha	11	C	13b	2		65 Oxil	Elote estriado y impreso	Elote	Olla	Cuerpo	7
Ucanha	11	C	13b	2		65 Chuburna	Chuburna café	Chuburna	Cajete	Cuerpo	4
Ucanha	11	C	13b	2		65 Chuburna	Chuburna café	Chuburna	Olla	Cuerpo	2
Ucanha	11	C	13b	2		65 Ich Canziho	Ich Canziho estriado	Ich Canziho	Olla	Cuerpo	13
Ucanha	11	C	13b	2		65 Muna	Akil Impreso	Akil	Cajete	Base	1
Ucanha	11	C	13b	2		65 Muna	Akil Impreso	Akil	Cajete	Cuerpo	2
Ucanha	11	C	13b	2		65 Muna	Muna pizarra	Muna	Cajete	Cuerpo	2
Ucanha	11	C	13b	2		65 Muna	Muna pizarra	Muna	Olla	Cuerpo	3
Ucanha	11	C	13b	2		65 Teabo	Teabo rojo	Teabo	Cajete	Cuerpo	2
Ucanha	11	C	13b	2		65 Kukula	Kukula crema	Kukula	Olla	Borde	1
Ucanha	11	C	13b	2		65 Erosionados					20
Ucanha	11	C	13c	2		65 Sierra	Laguna Verde inciso	Laguna Verde	Cajete	Cuerpo	1
Ucanha	11	C	13c	2		65 Tipikal	Tipikal rojo sobre estriado	Tipikal	Olla	Cuerpo	1
Ucanha	11	C	13c	2		65 Oxil	Elote estriado y impreso	Elote	Olla	Cuerpo	4
Ucanha	11	C	13c	2		65 Ich Canziho	Ich Canziho estriado	Ich Canziho	Olla	Cuerpo	10
Ucanha	11	C	13c	2		65 Muna	Muna pizarra	Muna	Cajete	Cuerpo	1
Ucanha	11	C	13c	2		65 Muna	Muna pizarra	Muna	Desconocida	Cuerpo	5
Ucanha	11	C	13c	2		65 Erosionados					3
Ucanha	11	C	13c+d	3		65 Huachinango	Huachinango bicromo inciso	Huachinango	Cajete	Borde	1
Ucanha	11	C	13c+d	3		65 Saban	Chancenote estriado	Chancenote	Olla	Cuerpo	2
Ucanha	11	C	13c+d	3		65 Tipikal	Tipikal rojo sobre estriado	Tipikal	Olla	Cuerpo	3
Ucanha	11	C	13c+d	3		65 Ich Canziho	Ich Canziho estriado	Ich Canziho	Olla	Cuerpo	2
Ucanha	11	C	13c+d	3		65 Muna	Sacalum chorreado	Sacalum	Cazuela	Borde	1
Ucanha	11	C	13c+d	3		65 Erosionados					8
Ucanha	11	C	13d	1		65 Ich Canziho	Ich Canziho estriado	Ich Canziho	Olla	Cuerpo	5
Ucanha	11	C	13d	1		65 Muna	Muna pizarra	Muna	Cajete	Borde	1
Ucanha	11	C	13d	1		65 Muna	Muna pizarra	Muna	Olla	Cuerpo	1
Ucanha	11	C	13d	1		65 Navula	Yacman estriado	Yacman	Olla	Cuerpo	1
Ucanha	11	C	13d	1		65 Erosionados					3
Ucanha	11	C	13d	2		65 Flor	Flor crema	No especificada	Olla	Cuerpo	1

Sitio	Op	Sub-op	Pozo	Capa	Estr.	Grupo	Tipo	Variedad	Forma	Diagnostico	Cantidad
Ucanha	11	C	13d	2		65 Saban	Chancenote estriado	Chancenote	Olla	Cuerpo	5
Ucanha	11	C	13d	2		65 Oxil	Elote estriado y impreso	Elote	Olla	Cuerpo	1
Ucanha	11	C	13d	2		65 Chuburna	Chuburna café	Chuburna	Olla	Cuerpo	5
Ucanha	11	C	13d	2		65 Ich Canziho	Ich Canziho estriado	Ich Canziho	Olla	Cuerpo	8
Ucanha	11	C	13d	2		65 Muna	Muna pizarra	Muna	Olla	Cuerpo	4
Ucanha	11	C	13d	2		65 Navula	Navula sin engobe	Navula	Olla	Cuerpo	1
Ucanha	11	C	13d	2		65 Erosionados					6
Ucanha	11	C	16d	1		65 Costa oriental erosionado				Cuerpo	1
Ucanha	11	C	16d	1		65 Shangurro	Shangurro rojo sobre naranja	Shangurro	Desconocida	Cuerpo	3
Ucanha	11	C	16d	1		65 Sierra	Sierra rojo	Hojuela	Cajete	Borde	1
Ucanha	11	C	16d	1		65 Chuburna	Chuburna café	Chuburna	Olla	Cuerpo	1
Ucanha	11	C	16d	1		65 Ich Canziho	Ich Canziho estriado	Ich Canziho	Olla	Borde	1
Ucanha	11	C	16d	1		65 Ich Canziho	Ich Canziho estriado	Ich Canziho	Olla	Cuerpo	8
Ucanha	11	C	16d	1		65 Ich Canziho	Ich Canziho estriado	Ich Canziho	Olla	Cuerpo	3
Ucanha	11	C	16d	1		65 Muna	Muna pizarra	Muna	Cajete	Cuerpo	1
Ucanha	11	C	16d	1		65 Muna	Muna pizarra	Muna	Cajete	Cuerpo	3
Ucanha	11	C	16d	1		65 Muna	Muna pizarra	Muna	Cazuela	Cuerpo	1
Ucanha	11	C	16d	1		65 Muna	Muna pizarra	Muna	Olla	Cuerpo	5
Ucanha	11	C	16d	1		65 Navula	Navula sin engobe	Navula	Tecomate	Cuerpo	4
Ucanha	11	C	16d	1		65 Navula	Navula sin engobe	Navula	Desconocida	Cuerpo	6
Ucanha	11	C	16d	1		65 Erosionados				Cuerpo	3
Ucanha	11	C	16d	1		65 Erosionados					14
Ucanha	11	C	17b	1		65 Dzilam	Dzilam verde bicromo inciso	Dzilam	Desconocida	Cuerpo	8
Ucanha	11	C	17b	1		65 Shangurro	Shangurro rojo sobre naranja	Shangurro	Cajete	Borde	1
Ucanha	11	C	17b	1		65 Shangurro	Shangurro rojo sobre naranja	Shangurro	Cajete	Borde	1
Ucanha	11	C	17b	1		65 Shangurro	Shangurro rojo sobre naranja	Shangurro	Olla	Cuerpo	1
Ucanha	11	C	17b	1		65 Sierra	Sierra rojo	Hojuela	Cajete	Cuerpo	3
Ucanha	11	C	17b	1		65 Muna	Muna pizarra	Muna	Olla	Cuerpo	1
Ucanha	11	C	17b	1		65 Mama	Mama rojo	Mama	Cajete	Borde	1
Ucanha	11	C	17b	1		65 Navula	Navula sin engobe	Navula	Olla	Cuerpo	1
Ucanha	11	C	17b	1		65 Navula	Yacman estriado	Yacman	Olla	Cuerpo	1
Ucanha	11	C	17b	1		65 Erosionados					5
Ucanha	11	C	17b	2		65 Shangurro	Shangurro rojo sobre naranja	Shangurro	Cajete	Borde	1
Ucanha	11	C	17b	2		65 Tipikal	Tipikal rojo sobre estriado	Tipikal	Olla	Cuerpo	14
Ucanha	11	C	17b	2		65 Chuburna	Chuburna café	Chuburna	Olla	Cuerpo	1
Ucanha	11	C	17b	2		65 Ich Canziho	Ich Canziho estriado	Ich Canziho	Olla	Cuerpo	2
Ucanha	11	C	17b	2		65 Muna			Desconocida	Cuerpo	1
Ucanha	11	C	23d	1		65 Oxil	Elote estriado y impreso	Elote	Olla	Cuerpo	4
Ucanha	11	C	23d	1		65 Chuburna	Chuburna café	Chuburna	Olla	Cuerpo	1
Ucanha	11	C	23d	1		65 Ich Canziho	Ich Canziho estriado	Ich Canziho	Olla	Cuerpo	46
Ucanha	11	C	23d	1		65 Muna	Muna pizarra	Erosionado	Desconocida	Cuerpo	7
Ucanha	11	C	23d	1		65 Muna	Muna pizarra	Muna	Cajete	Base	1
Ucanha	11	C	23d	1		65 Muna	Muna pizarra	Muna	Cajete	Borde	1

Sitio	Op	Sub-op	Pozo	Capa	Estr.	Grupo	Tipo	Variedad	Forma	Diagnostico	Cantidad
Ucanha	11	C	23d	1		65 Muna	Muna pizarra	Muna	Cajete	Borde	1
Ucanha	11	C	23d	1		65 Muna	Muna pizarra	Muna	Cajete	Cuerpo	3
Ucanha	11	C	23d	1		65 Muna	Muna pizarra	Muna	Cajete	Soporte	1
Ucanha	11	C	23d	1		65 Muna	Muna pizarra	Muna	Cajete	Soporte	1
Ucanha	11	C	23d	1		65 Muna	Muna pizarra	Muna	Olla	Cuerpo	4
Ucanha	11	C	23d	1		65 Teabo	Teabo rojo	Teabo	Cajete	Cuerpo	1
Ucanha	11	C	23d	1		65 Teabo	Teabo rojo	Teabo	Cuenco	Borde	1
Ucanha	11	C	23d	1		65 Erosionados					5
Ucanha	11	C	23d	2		65 Saban	Chancenote estriado	Chancenote	Olla	Cuerpo	5
Ucanha	11	C	23d	2		65 Unto	Unto negro sobre estriado	Unto	Olla	Borde	1
Ucanha	11	C	23d	2		65 Unto	Unto negro sobre estriado	Unto	Olla	Cuerpo	7
Ucanha	11	C	23d	2		65 Chuburna	Chuburna café	Chuburna	Olla	Cuerpo	6
Ucanha	11	C	23d	2		65 Ich Canziho	Ich Canziho estriado	Ich Canziho	Olla	Cuerpo	63
Ucanha	11	C	23d	2		65 Kinich	Kinich naranja	Kinich	Cajete	Cuerpo	1
Ucanha	11	C	23d	2		65 Muna	Muna pizarra	Muna	Cajete	Base	1
Ucanha	11	C	23d	2		65 Muna	Muna pizarra	Muna	Cajete	Borde	1
Ucanha	11	C	23d	2		65 Muna	Muna pizarra	Muna	Olla	Cuerpo	2
Ucanha	11	C	23d	2		65 Nimun	Nimun café	Nimun	Cajete	Cuerpo	1
Ucanha	11	C	23d	2		65 Teabo	Teabo rojo	Teabo	Cuenco	Borde	1
Ucanha	11	C	23d	2		65 Teabo	Teabo rojo	Teabo	Cuenco	Borde	1
Ucanha	11	C	23d	2		65 Teabo	Teabo rojo	Teabo	Cuenco	Cuerpo	5
Ucanha	11	C	23d	2		65 Dzitya	Dzitya negro	Dzitya	Cajete	Cuerpo	1
Ucanha	11	C	23d	2		65 Erosionados					8
Ucanha	11	C	27b	1		65 Dzudzuquil	Dzudzuquil crema a bayo	Dzudzuquil	Cajete	Cuerpo	1
Ucanha	11	C	27b	1		65 Oxil	Elote estriado y impreso	Elote	Olla	Cuerpo	7
Ucanha	11	C	27b	1		65 Chablekal	Chablekal gris fino	Chablekal	Vaso	Cuerpo	1
Ucanha	11	C	27b	1		65 Chuburna	Chuburna café	Chuburna	Olla	Cuerpo	1
Ucanha	11	C	27b	1		65 Ich Canziho	Ich Canziho estriado	Ich Canziho	Olla	Cuerpo	15
Ucanha	11	C	27b	1		65 Muna	Muna pizarra	Muna	Cajete	Borde	1
Ucanha	11	C	27b	1		65 Muna	Muna pizarra	Muna	Cajete	Cuerpo	3
Ucanha	11	C	27b	1		65 Muna	Muna pizarra	Muna	Desconocida	Cuerpo	2
Ucanha	11	C	27b	1		65 Teabo	Teabo rojo	Teabo	Cajete	Cuerpo	1
Ucanha	11	C	27b	1		65 Navula	Yacman estriado	Yacman	Olla	Cuerpo	6
Ucanha	11	C	27b	1		65 Erosionados					1
Ucanha	11	C	27b	2		65 Chuburna	Chuburna café	Chuburna	Olla	Borde	1
Ucanha	11	C	27b	2		65 Chuburna	Chuburna café	Chuburna	Olla	Cuerpo	6
Ucanha	11	C	27b	2		65 Ich Canziho	Ich Canziho estriado	Ich Canziho	Olla	Cuerpo	19
Ucanha	11	C	27b	2		65 Muna	Muna pizarra	Muna	Cajete	Borde	1
Ucanha	11	C	27b	2		65 Muna	Muna pizarra	Muna	Cajete	Cuerpo	1
Ucanha	11	C	27b	2		65 Muna	Sacalum negro sobre pizarra	Sacalum	Cajete	Cuerpo	1
Ucanha	11	C	27b	2		65 Muna	Tekit inciso	Tekit	Cajete	Cuerpo	1
Ucanha	11	C	27b	2		65 Teabo	Teabo rojo	Teabo	Plato	Borde	1
Ucanha	11	C	27b	2		65 Erosionados					9

Sitio	Op	Sub-op	Pozo	Capa	Estr.	Grupo	Tipo	Variedad	Forma	Diagnostico	Cantidad
Ucanha	11	C	27d	1		65 Oxil	Elote estriado y impreso	Elote	Olla	Cuerpo	1
Ucanha	11	C	27d	1		65 Chuburna	Chuburna café	Chuburna	Olla	Cuerpo	3
Ucanha	11	C	27d	1		65 Ich Canziho	Ich Canziho estriado	Ich Canziho	Olla	Borde	1
Ucanha	11	C	27d	1		65 Ich Canziho	Ich Canziho estriado	Ich Canziho	Olla	Cuerpo	4
Ucanha	11	C	27d	1		65 Muna	Muna pizarra	Muna	Desconocida	Cuerpo	1
Ucanha	11	C	27d	1		65 Navula	Yacman estriado	Yacman	Olla	Cuerpo	32
Ucanha	11	C	36b	1		65 Tipikal	Tipikal rojo sobre estriado	Tipikal	Olla	Cuerpo	1
Ucanha	11	C	36b	1		65 Oxil	Elote estriado y impreso	Elote	Olla	Cuerpo	1
Ucanha	11	C	36b	1		65 Ich Canziho	Ich Canziho estriado	Ich Canziho	Olla	Cuerpo	7
Ucanha	11	C	36b	1		65 Muna	Muna pizarra	Muna	Cajete	Borde	1
Ucanha	11	C	36b	1		65 Muna	Muna pizarra	Muna	Cajete	Cuerpo	1
Ucanha	11	C	36b	1		65 Muna	Muna pizarra	Muna	Olla	Cuerpo	1
Ucanha	11	C	36b	1		65 Teabo	Teabo rojo	Teabo	Cuenco	Cuerpo	1
Ucanha	11	C	36b	1		65 Navula	Navula sin engobe	Navula	Desconocida	Cuerpo	1
Ucanha	11	C	36b	1		65 Navula	Navula sin engobe	Navula	Olla	Borde	1
Ucanha	11	C	36b	1		65 Navula	Navula sin engobe	Navula	Olla	Cuerpo	1
Ucanha	11	C	36b	2		65 Oxil	Elote estriado y impreso	Elote	Olla	Cuerpo	9
Ucanha	11	C	36b	2		65 Chuburna	Chuburna café	Chuburna	Olla	Cuerpo	4
Ucanha	11	C	36b	2		65 Ich Canziho	Ich Canziho estriado	Ich Canziho	Olla	Cuerpo	14
Ucanha	11	C	36b	2		65 Maxcanu	Maxcanu bayo	Conkal	Olla	Borde	1
Ucanha	11	C	36b	2		65 Maxcanu	Maxcanu bayo	Conkal	Olla	Cuerpo	1
Ucanha	11	C	36b	2		65 Muna	Muna pizarra	Muna	Cajete	Borde	1
Ucanha	11	C	36b	2		65 Muna	Muna pizarra	Muna	Cajete	Cuerpo	10
Ucanha	11	C	36b	2		65 Muna	Muna pizarra	Muna	Cajete	Soporte	1
Ucanha	11	C	36b	2		65 Muna	Muna pizarra	Muna	Desconocida	Cuerpo	1
Ucanha	11	C	36b	2		65 Muna	Tekit inciso	Tekit	Cajete	Cuerpo	1
Ucanha	11	C	36b	2		65 Erosionados					10
Ucanha	11	C	3d	1		65 Ich Canziho	Ich Canziho estriado	Ich Canziho	Olla	Cuerpo	7
Ucanha	11	C	3d	1		65 Muna	Muna pizarra	Muna	Cajete	Cuerpo	1
Ucanha	11	C	43d	2		65 Flor	Flor crema	No especificada	Olla	Cuerpo	2
Ucanha	11	C	43d	2		65 Saban	Chancenote estriado	Chancenote	Olla	Cuerpo	3
Ucanha	11	C	43d	2		65 Sierra	Sierra rojo	Hojuela	Cajete	Cuerpo	1
Ucanha	11	C	43d	2		65 Sierra	Sierra rojo	Hojuela	Olla	Cuerpo	1
Ucanha	11	C	43d	2		65 Oxil	Elote estriado y impreso	Elote	Olla	Cuerpo	6
Ucanha	11	C	43d	2		65 Baca	Baca rojo	Baca	Cajete	Borde	1
Ucanha	11	C	43d	2		65 Chuburna	Chuburna café	Chuburna	Cajete	Borde	1
Ucanha	11	C	43d	2		65 Chuburna	Chuburna café	Chuburna	Olla	Cuerpo	13
Ucanha	11	C	43d	2		65 Chuburna	Catoche correado	Catoche	Cajete	Cuerpo	1
Ucanha	11	C	43d	2		65 Ich Canziho	Ich Canziho estriado	Ich Canziho	Olla	Cuerpo	36
Ucanha	11	C	43d	2		65 Muna	Muna pizarra	Muna	Cajete	Borde	1
Ucanha	11	C	43d	2		65 Muna	Muna pizarra	Muna	Cajete	Cuerpo	9
Ucanha	11	C	43d	2		65 Muna	Muna pizarra	Muna	Cajete	Soporte	1
Ucanha	11	C	43d	2		65 Muna	Muna pizarra	Muna	Olla	Cuerpo	2

Sitio	Op	Sub-op	Pozo	Capa	Estr.	Grupo	Tipo	Variedad	Forma	Diagnostico	Cantidad
Ucanha	11	C	43d	2		65 Teabo	Teabo rojo	Teabo	Cuenco	Borde	1
Ucanha	11	C	43d	2		65 Teabo	Teabo rojo	Teabo	Cuenco	Cuerpo	6
Ucanha	11	C	43d	2		65 Ticul	Ticul pizarra delgada	Ticul	Cajete	Cuerpo	4
Ucanha	11	C	43d	2		65 Sisal	Piste estriado	Piste	Olla	Cuerpo	3
Ucanha	11	C	43d	2		65 Kukula	Kukula crema	Kukula	Olla	Cuerpo	1
Ucanha	11	C	43d	2		65 Erosionados					35
Ucanha	11	C	44d	1		65 Hunabchen	Hunabchen rojo	Hunabchen	Olla	Cuerpo	1
Ucanha	11	C	44d	1		65 Oxil	Elote estriado y impreso	Elote	Olla	Cuerpo	4
Ucanha	11	C	44d	1		65 Ich Canziho	Ich Canziho estriado	Ich Canziho	Olla	Borde	1
Ucanha	11	C	44d	1		65 Ich Canziho	Ich Canziho estriado	Ich Canziho	Olla	Cuerpo	31
Ucanha	11	C	44d	1		65 Muna	Muna pizarra	Muna	Cajete	Cuerpo	1
Ucanha	11	C	44d	1		65 Muna	Muna pizarra	Muna	Olla	Cuerpo	10
Ucanha	11	C	44d	1		65 Teabo	Teabo rojo	Teabo	Cajete	Cuerpo	3
Ucanha	11	C	44d	1		65 Teabo	Teabo rojo	Teabo	Cuenco	Borde	1
Ucanha	11	C	44d	1		65 Tenabo	Tenabo rojo	Tenabo	Olla	Cuerpo	1
Ucanha	11	C	44d	1		65 Navula	Chen Mul modelado		Incensario	Cuerpo	1
Ucanha	11	C	44d	1		65 Navula	Navula sin engobe	Navula	Olla	Cuerpo	1
Ucanha	11	C	44d	1		65 Erosionados					32
Ucanha	11	C	44d	2		65 Saban	Chancenote estriado	Chancenote	Olla	Cuerpo	6
Ucanha	11	C	44d	2		65 Shangurro	Shangurro rojo sobre naranja	Shangurro	Cajete	Cuerpo	1
Ucanha	11	C	44d	2		65 Chuburna	Chuburna café	Chuburna	Olla	Borde	1
Ucanha	11	C	44d	2		65 Chuburna	Chuburna café	Chuburna	Olla	Cuerpo	3
Ucanha	11	C	44d	2		65 Ich Canziho	Ich Canziho estriado	Ich Canziho	Olla	Borde	3
Ucanha	11	C	44d	2		65 Ich Canziho	Ich Canziho estriado	Ich Canziho	Olla	Borde	1
Ucanha	11	C	44d	2		65 Ich Canziho	Ich Canziho estriado	Ich Canziho	Olla	Cuerpo	14
Ucanha	11	C	44d	2		65 Muna	Muna pizarra	Muna	Cajete	Base anular	1
Ucanha	11	C	44d	2		65 Muna	Muna pizarra	Muna	Cajete	Borde	1
Ucanha	11	C	44d	2		65 Muna	Muna pizarra	Muna	Cajete	Borde	1
Ucanha	11	C	44d	2		65 Muna	Muna pizarra	Muna	Cajete	Cuerpo	2
Ucanha	11	C	44d	2		65 Muna	Muna pizarra	Muna	Olla	Cuerpo	3
Ucanha	11	C	44d	2		65 Muna	Sacalum chorreado	Sacalum	Cajete	Cuerpo	1
Ucanha	11	C	44d	2		65 Teabo	Teabo rojo	Teabo	Cajete	Cuerpo	5
Ucanha	11	C	44d	2		65 Mama	Mama rojo	Mama	Cajete	Cuerpo	1
Ucanha	11	C	44d	2		65 Mama	Mama rojo	Mama	Olla	Cuerpo	3
Ucanha	11	C	44d	2		65 Erosionados					30
Ucanha	11	C	45b	1		65 Oxil	Elote estriado y impreso	Elote	Olla	Cuerpo	4
Ucanha	11	C	45b	1		65 Chuburna	Chuburna café	Chuburna	Olla	Cuerpo	5
Ucanha	11	C	45b	1		65 Ich Canziho	Ich Canziho estriado	Ich Canziho	Olla	Borde	1
Ucanha	11	C	45b	1		65 Ich Canziho	Ich Canziho estriado	Ich Canziho	Olla	Borde	1
Ucanha	11	C	45b	1		65 Ich Canziho	Ich Canziho estriado	Ich Canziho	Olla	Cuerpo	31
Ucanha	11	C	45b	1		65 Muna	Akil impreso	Akil	Cajete	Cuerpo	2
Ucanha	11	C	45b	1		65 Muna	Muna pizarra	Muna	Cajete	Borde	1
Ucanha	11	C	45b	1		65 Muna	Muna pizarra	Muna	Cajete	Cuerpo	7

Sitio	Op	Sub-op	Pozo	Capa	Estr.	Grupo	Tipo	Variedad	Forma	Diagnostico	Cantidad
Ucanha	11	C	45b	1		65 Muna	Muna pizarra	Muna	Olla	Cuerpo	8
Ucanha	11	C	45b	1		65 Muna	Muna pizarra	Muna		Cuerpo	7
Ucanha	11	C	45b	1		65 Teabo	Teabo rojo	Teabo	Cajete	Cuerpo	5
Ucanha	11	C	45b	1		65 Yalcox	Yalcox negro	Yalcox	Vaso	Borde	1
Ucanha	11	C	45b	1		65 Navula	Navula sin engobe	Navula	Olla	Cuerpo	1
Ucanha	11	C	45b	1		65 Erosionados					30
Ucanha	11	C	45d	2		65 Dzudzuquil	Dzudzuquil crema a bayo	Dzudzuquil	Olla	Cuerpo	4
Ucanha	11	C	45d	2		65 Oxil	Elote estriado y impreso	Elote	Olla	Cuerpo	5
Ucanha	11	C	45d	2		65 Chuburna	Chuburna café	Chuburna	Olla	Cuerpo	1
Ucanha	11	C	45d	2		65 Ich Canziho	Ich Canziho estriado	Ich Canziho	Olla	Cuerpo	41
Ucanha	11	C	45d	2		65 Kinich	Kinich naranja	Kinich	Cuenco	Borde	1
Ucanha	11	C	45d	2		65 Kinich	Kinich naranja	Kinich	Cuenco	Borde	1
Ucanha	11	C	45d	2		65 Kinich	Kinich naranja	Kinich	Cuenco	Cuerpo	3
Ucanha	11	C	45d	2		65 Muna	Muna pizarra	Muna	Olla	Cuerpo	5
Ucanha	11	C	45d	2		65 Teabo	Teabo rojo	Teabo	Cuenco	Borde	1
Ucanha	11	C	45d	2		65 Sisal	Piste estriado	Piste	Olla	Cuerpo	4
Ucanha	11	C	45d	2		65 Erosionados					35
Ucanha	11	C	45d	2		65 No identificado			Olla	Cuerpo	1
Ucanha	11	C	46b	2		65 Saban	Chancenote estriado	Chancenote	Olla	Cuerpo	1
Ucanha	11	C	46b	2		65 Tipikal	Tipikal rojo sobre estriado	Tipikal	Olla	Cuerpo	1
Ucanha	11	C	46b	2		65 Unto	Negro sobre estriado	Unto	Olla	Cuerpo	1
Ucanha	11	C	46b	2		65 Oxil	Elote estriado y impreso	Elote	Olla	Cuerpo	1
Ucanha	11	C	46b	2		65 Muna	Muna pizarra	Muna	Cajete	Borde	1
Ucanha	11	C	46b	2		65 Muna	Muna pizarra	Muna	Cajete	Cuerpo	1
Ucanha	11	C	46b	2		65 Navula	Navula sin engobe	Navula	Desconocida	Cuerpo	3
Ucanha	11	C	46b	2		65 Erosionados				Cuerpo	2
Ucanha	11	C	46b	3		65 Dzilam	Dzilam verde bicromo inciso	Dzilam	Cajete	Borde	1
Ucanha	11	C	46b	3		65 Saban	Chancenote estriado	Chancenote	Olla	Cuerpo	1
Ucanha	11	C	46b	3		65 Unto	Unto negro sobre estriado	Unto	Olla	Cuerpo	1
Ucanha	11	C	46b	3		65 Tituc	Tituc erosionado			Cuerpo	1
Ucanha	11	C	46b	3		65 Ich Canziho	Ich Canziho estriado	Ich Canziho	Olla	Cuerpo	1
Ucanha	11	C	46b	3		65 Teabo	Teabo rojo	Teabo	Desconocida	Cuerpo	1
Ucanha	11	C	46b	3		65 Erosionados					8
Ucanha	11	C	46b	4		65 Huachinango	Huachinango bicromo inciso	Huachinango	Cajete	Borde	1
Ucanha	11	C	46b	4		65 Saban	Chancenote estriado	Chancenote	Olla	Cuerpo	4
Ucanha	11	C	46b	4		65 Shangurro	Shangurro rojo sobre naranja	Estriados inferiores	Olla	Cuerpo	7
Ucanha	11	C	46b	4		65 Sierra	Sierra rojo	Hojuela	Olla	Cuerpo	2
Ucanha	11	C	46b	4		65 Xanaba	Xanaba rojo	Xanaba	Cajete	Cuerpo	2
Ucanha	11	C	46b	4a		65 Saban	Chancenote estriado	Chancenote	Olla	Cuerpo	2
Ucanha	11	C	46b	4a		65 Xanaba	Chunchen rojo y naranja	Chunchen	Cajete	Base	1
Ucanha	11	C	46d	1		65 Timucuy	Timucuy erosionado		Cajete	Cuerpo	2
Ucanha	11	C	46d	1		65 Ich Canziho	Ich Canziho estriado	Ich Canziho	Olla	Cuerpo	6
Ucanha	11	C	46d	1		65 Muna	Muna pizarra	Muna	Cajete	Cuerpo	4

Sitio	Op	Sub-op	Pozo	Capa	Estr.	Grupo	Tipo	Variedad	Forma	Diagnostico	Cantidad
Ucanha	11	C	46d	1		65 Erosionados					7
Ucanha	11	C	46d	2		65 Saban	Chancenote estriado	Chancenote	Olla	Cuerpo	3
Ucanha	11	C	46d	2		65 Shangurro	Shangurro rojo sobre naranja	Shangurro	Cajete	Cuerpo	1
Ucanha	11	C	46d	2		65 Xanaba	Xanaba rojo	Xanaba	Cajete	Cuerpo	1
Ucanha	11	C	46d	2		65 Xanaba	Xanaba rojo	Xanaba	Olla	Cuerpo	1
Ucanha	11	C	46d	2		65 Oxil	Oxil sin engobe	Oxil	Olla	Cuerpo	6
Ucanha	11	C	46d	2		65 Chuburna	Chuburna café	Chuburna	Olla	Cuerpo	1
Ucanha	11	C	46d	2		65 Muna	Muna pizarra	Muna	Olla	Cuerpo	3
Ucanha	11	C	46d	2		65 Erosionados					7
Ucanha	11	C	46d	3		65 Polvero	Polvero negro	Chikin	Cajete	Cuerpo	1
Ucanha	11	C	46d	3		65 Chuburna	Chuburna café	Chuburna	Cajete	Cuerpo	3
Ucanha	11	C	46d	3		65 Chuburna	Chuburna café	Chuburna	Cazuela	Cuerpo	1
Ucanha	11	C	46d	3		65 Ich Canziho	Ich Canziho estriado	Ich Canziho	Olla	Cuerpo	14
Ucanha	11	C	46d	3		65 Muna	Muna pizarra	Muna	Cajete	Cuerpo	1
Ucanha	11	C	46d	3		65 Navula	Navula sin engobe	Navula	Tecomate	Cuerpo	1
Ucanha	11	C	46d	3		65 Erosionados					7
Ucanha	11	C	47b	1		65 Huachinango	Huachinango bicromo inciso	Huachinango	Cajete	Borde	1
Ucanha	11	C	47b	1		65 Polvero	Polvero negro	Chikin	Cajete	Cuerpo	1
Ucanha	11	C	47b	1		65 Polvero	Polvero negro	Chikin	Olla	Cuerpo	1
Ucanha	11	C	47b	1		65 Saban	Chancenote estriado	Chancenote	Olla	Cuerpo	4
Ucanha	11	C	47b	1		65 Shangurro	Shangurro rojo sobre naranja	Shangurro	Cajete	Borde	1
Ucanha	11	C	47b	1		65 Shangurro	Shangurro rojo sobre naranja	Shangurro	Cajete	Cuerpo	4
Ucanha	11	C	47b	1		65 Sierra	Sierra rojo	Hojuela	Olla	Cuerpo	2
Ucanha	11	C	47b	1		65 Oxil	Oxil sin engobe	Oxil	Olla	Cuerpo	2
Ucanha	11	C	47b	1		65 Baca	Baca rojo	Baca	Desconocida	Soporte	2
Ucanha	11	C	47b	1		65 Chuburna	Chuburna café	Chuburna	Olla	Cuerpo	5
Ucanha	11	C	47b	1		65 Ich Canziho	Ich Canziho estriado	Ich Canziho	Olla	Borde	1
Ucanha	11	C	47b	1		65 Ich Canziho	Ich Canziho estriado	Ich Canziho	Olla	Cuerpo	15
Ucanha	11	C	47b	1		65 Muna	Muna pizarra	Muna	Cajete	Cuerpo	2
Ucanha	11	C	47b	1		65 Muna	Muna pizarra	Muna	Olla	Cuerpo	2
Ucanha	11	C	47b	1		65 Muna	Sacalum chorreado	Sacalum	Olla	Cuerpo	1
Ucanha	11	C	47b	1		65 Navula	Navula sin engobe	Navula	Desconocida	Cuerpo	9
Ucanha	11	C	47b	1		65 Navula	Navula sin engobe	Navula	Olla	Borde	1
Ucanha	11	C	47b	1		65 Erosionados					35
Ucanha	11	C	47b	2		65 Saban	Saban sin engobe	Saban	Olla	Cuerpo	2
Ucanha	11	C	47b	2		65 Huachinango	Huachinango bicromo inciso	Huachinango	Cajete	Borde	1
Ucanha	11	C	47b	2		65 Polvero	Polvero negro	Chikin	Cajete	Cuerpo	2
Ucanha	11	C	47b	2		65 Shangurro	Shangurro rojo sobre naranja	Shangurro	Cajete	Cuerpo	2
Ucanha	11	C	47b	2		65 Shangurro	Shangurro rojo sobre naranja	Shangurro	Olla	Cuerpo	1
Ucanha	11	C	47b	2		65 Sierra	Sierra rojo	Hojuela	Cajete	Cuerpo	1
Ucanha	11	C	47b	2		65 Tipikal	Tipikal rojo sobre estriado	Tipikal	Olla	Cuerpo	1
Ucanha	11	C	47b	2		65 Unto	Unto negro sobre estriado	Unto	Olla	Cuerpo	5
Ucanha	11	C	47b	2		65 Timucuy	Timucuy erosionado		Olla	Cuerpo	3

Sitio	Op	Sub-op	Pozo	Capa	Estr.	Grupo	Tipo	Variedad	Forma	Diagnostico	Cantidad
Ucanha	11	C	47b	2		65 Ich Canziho	Ich Canziho estriado	Ich Canziho	Olla	Cuerpo	17
Ucanha	11	C	47b	2		65 Muna	Muna erosionado		Desconocida	Cuerpo	1
Ucanha	11	C	47b	2		65 Muna	Muna pizarra	Muna	Cajete	Borde	1
Ucanha	11	C	47b	2		65 Navula	Navula sin engobe	Navula	Desconocida	Cuerpo	7
Ucanha	11	C	47b	2		65 Navula	Yacman estriado	Yacman	Olla	Cuerpo	3
Ucanha	11	C	47b	2		65 Erosionados					16
Ucanha	11	C	47d	1		65 Shangurro	Shangurro rojo sobre naranja	Shangurro	Cajete	Borde	1
Ucanha	11	C	47d	1		65 Shangurro	Shangurro rojo sobre naranja	Shangurro	Cajete	Borde	1
Ucanha	11	C	47d	1		65 Shangurro	Shangurro rojo sobre naranja	Shangurro	Cajete	Cuerpo	4
Ucanha	11	C	47d	1		65 Sierra	Sierra rojo	Hojuela	Cajete	Cuerpo	1
Ucanha	11	C	47d	1		65 Oxil	Elote estriado y impreso	Elote	Olla	Cuerpo	1
Ucanha	11	C	47d	1		65 Oxil	Oxil sin engobe	Oxil	Olla	Cuerpo	2
Ucanha	11	C	47d	1		65 Chuburna	Chuburna café	Chuburna	Olla	Cuerpo	2
Ucanha	11	C	47d	1		65 Ich Canziho	Ich Canziho estriado	Ich Canziho	Olla	Borde	1
Ucanha	11	C	47d	1		65 Ich Canziho	Ich Canziho estriado	Ich Canziho	Olla	Cuerpo	14
Ucanha	11	C	47d	1		65 Muna	Muna pizarra	Muna	Cajete	Borde	1
Ucanha	11	C	47d	1		65 Muna	Muna pizarra	Muna	Cajete	Cuerpo	4
Ucanha	11	C	47d	1		65 Muna	Muna pizarra	Muna	Olla	Cuerpo	3
Ucanha	11	C	47d	1		65 Navula	Navula sin engobe	Navula	Desconocida	Cuerpo	9
Ucanha	11	C	47d	1		65 Navula	Yacman estriado	Yacman	Olla	Cuerpo	2
Ucanha	11	C	47d	1		65 Erosionados					33
Ucanha	11	C	47d	2		65 Saban	Chancenote estriado	Chancenote	Olla	Cuerpo	1
Ucanha	11	C	47d	2		65 Shangurro	Shangurro rojo sobre naranja	Inciso	Cajete	Cuerpo	1
Ucanha	11	C	47d	2		65 Shangurro	Shangurro rojo sobre naranja	Shangurro	Cajete	Borde	1
Ucanha	11	C	47d	2		65 Shangurro	Shangurro rojo sobre naranja	Shangurro	Cajete	Borde	1
Ucanha	11	C	47d	2		65 Shangurro	Shangurro rojo sobre naranja	Shangurro	Cajete	Cuerpo	8
Ucanha	11	C	47d	2		65 Tipikal	Tipikal rojo sobre estriado	Tipikal	Olla	Cuerpo	2
Ucanha	11	C	47d	2		65 Xanaba	Xanaba rojo	Xanaba	Olla	Cuerpo	2
Ucanha	11	C	47d	2		65 Chuburna	Chuburna café	Chuburna	Olla	Cuerpo	1
Ucanha	11	C	47d	2		65 Ich Canziho	Ich Canziho estriado	Ich Canziho	Olla	Cuerpo	1
Ucanha	11	C	47d	2		65 Erosionados					4
Ucanha	11	C	49+50	5		65 Costa oriental no identificado				Cuerpo	1
Ucanha	11	C	49+50	5		65 Polvero	Polvero negro	Chikin	Cajete	Cuerpo	2
Ucanha	11	C	49+50	5		65 Polvero	Polvero negro	Chikin	Olla	Cuerpo	2
Ucanha	11	C	49+50	5		65 Saban	Chancenote estriado	Chancenote	Olla	Cuerpo	32
Ucanha	11	C	49+50	5		65 Shangurro	Chango negro y rojo sobre bayo	Chango	Cajete	Borde	1
Ucanha	11	C	49+50	5		65 Shangurro	Chango negro y rojo sobre bayo	Chango	Cajete	Cuerpo	3
Ucanha	11	C	49+50	5		65 Shangurro	Shangurro rojo sobre naranja	Estriados inferiores	Olla	Cuerpo	1
Ucanha	11	C	49+50	5		65 Shangurro	Shangurro rojo sobre naranja	Shangurro	Cajete	Cuerpo	2
Ucanha	11	C	49+50	5		65 Shangurro	Shangurro rojo sobre naranja	Shangurro	Olla	Cuerpo	5
Ucanha	11	C	49+50	5		65 Tipikal	Tipikal rojo sobre estriado	Tipikal	Olla	Cuerpo	1
Ucanha	11	C	49+50	5		65 Xanaba	Chunchen rojo y naranja	Chunchen	Olla	Cuerpo	2
Ucanha	11	C	49+50	5		65 Xanaba	Chunchen rojo y naranja	Diseño floral	Cajete	Cuerpo	1

Sitio	Op	Sub-op	Pozo	Capa	Estr.	Grupo	Tipo	Variedad	Forma	Diagnostico	Cantidad
Ucanha	11	C	49+50	5		65 Xanaba	Pixoy compuesto	Pixoy	Olla	Cuerpo	10
Ucanha	11	C	49+50	5		65 Xanaba	Xanaba rojo	Inciso	Olla	Cuerpo	1
Ucanha	11	C	49+50	5		65 Oxil	Elote estriado y impreso	Elote	Olla	Cuerpo	1
Ucanha	11	C	49+50	5		65 Muna	Muna pizarra	Muna	Cajete	Cuerpo	1
Ucanha	11	C	49+50	5		65 Erosionados				Cuerpo	5
Ucanha	11	D	1	1		65 Saban	Chancenote estriado	Chancenote	Olla	Cuerpo	1
Ucanha	11	D	1	1		65 Clasico temprano erosionado				Borde	1
Ucanha	11	D	1	1		65 Arena	Arena rojo	Arena	Cajete	Cuerpo	1
Ucanha	11	D	1	1		65 Oxil	Oxil sin engobe	Oxil	Olla	Cuerpo	1
Ucanha	11	D	1	1		65 Ich Canziho	Ich Canziho estriado	Ich Canziho	Olla	Cuerpo	10
Ucanha	11	D	1	1		65 Kinich	Kinich naranja	Kinich	Cuenco	Borde	1
Ucanha	11	D	1	1		65 Muna	Muna pizarra	Muna	Cajete	Cuerpo	4
Ucanha	11	D	1	1		65 Muna	Muna pizarra	Muna	Cazuela	Cuerpo	1
Ucanha	11	D	1	1		65 Muna	Muna pizarra	Muna	Olla	Cuerpo	2
Ucanha	11	D	1	1		65 Muna	Muna pizarra	Muna		Cuerpo	4
Ucanha	11	D	1	1		65 Teabo	Teabo rojo	Teabo	Cajete	Cuerpo	9
Ucanha	11	D	1	1		65 Kukula	Kukula crema	Kukula	Desconocida	Cuerpo	1
Ucanha	11	D	1	1		65 Erosionados					10